

Raumklimageräte

Natürliches Klima für jeden Raum



Panasonic

 Es darf kein anderes als das jeweils angegebene Kältemittel in den Geräten eingesetzt werden. Der Hersteller haftet nicht für Schäden oder Sicherheitsrisiken, die auf die Verwendung eines anderen Kältemittels zurückzuführen sind. Die dargestellten Geräte enthalten fluorierte Treibhausgase mit einem Treibhauspotenzial (GWP-Wert) über 150.



Quality Management System Certificate



ISO 9001: 2015
Panasonic Appliances Air-Conditioning
Malaysia. Sdn.Bhd.
Cert. No.: QMS 00413



GB/T 19001-2016/ISO 9001: 2015
Panasonic Appliances Air-Conditioning
(GuangZhou) Co., Ltd.
Registration Number: 01218Q30835R8L

Environmental Management System Certificate

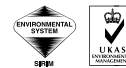

ISO 14001: 2015
Panasonic Appliances Air-Conditioning
Malaysia Sdn.Bhd.
Cert. No.: EMS 00109



GB/T 24001-2016/ISO 14001: 2015
Panasonic Appliances Air-Conditioning
(GuangZhou) Co., Ltd.
Registration Number: 02118E10944R7M

Gebündelte Kompetenz unter einem Dach

Kaut – Über 125 Jahre Erfahrung und Kompetenz	4
Kaut – Ihr Anbieter rund um integrative Gebäudeklimatisierung	6
Panasonic – die weltweit anerkannte Marke für Heiz- und Kühlsysteme	8
Kaut mobiles Klimagerät K4000	20

R32 Raumklimageräte - Private und teilgewerbliche Anwendung

22

Besonderheiten und Eigenschaften

Besondere Merkmale und Funktionen	24
nanoe™ X – Natürliches Klima für Ihr Zuhause	26
Etherea Wandgeräte 2021 mit nanoe™ X-Technologie NEU	28
TZ Wandgeräte – superkompakt und leise	30
Wandgeräte mit optimierter Konstruktion für eine einfache Installation und Wartung	32
TKEA Wandgeräte – Lösung für EDV-Räume	34
Mini-Standtruhen – Energieeffizienz, Komfort, hohe Raumluftqualität und flexible Einbaumöglichkeiten	36
Kanalgeräte – fast unsichtbare Klimatisierung	38
Rollkolbenverdichter R2 von Panasonic	40
Panasonic Comfort Cloud – zentrale Steuerung bequem per Smartphone-App	42
Sprachsteuerung – Ihre Stimme zählt	44
Regelung und Konnektivität	46
R22-Umrüslösung	48
Profitieren Sie von attraktiven Fördermöglichkeiten	49

Geräteinformationen und technische Daten

Modellpalette der Panasonic Raumklimageräte	50
Etherea Z Wandgeräte NEU	52
TZ Wandgeräte	53
TKEA Wandgeräte Professional	54
UFE Mini-Standtruhen	55
UB4 Rastermaß-Kassetten (60x60)	56
UD3 Kanalgeräte mit niedriger statischer Pressung	57
Multi-Split-Inverter-Systeme	58
Multi-Split-Außengeräte	60
Multi-Split-Innengeräte	61
Vergleichsübersicht der Geräteeigenschaften	62
Beschreibung der Geräteeigenschaften	63
Modellübersicht	64
Zubehör und Steuerungen	65
Stylisch und exklusiv – Klimageräte in Ihrem Lieblingsfarbton	68
Kombinationsmöglichkeiten für Z-Multi-Split-Systeme	70
Abmessungen	88
Anschlusspläne	98
Allgemeine Messbedingungen	104

KAUT

Über 125 Jahre Erfahrung und Kompetenz



Gebündelte Kompetenz unter einem Dach

In allen Bereichen setzen wir auf ein Höchstmaß
an Service, Qualität, Ökologie und Ökonomie!

Rund um die moderne Gebäudeklimatisierung bieten wir Ihnen ein Komplettpaket aus
innovativen Produkten und umfassenden Serviceleistungen.

- Umfangreiche Produktpalette der Markenhersteller PANASONIC, GALLETTI, DRISTEEM, TECNAIR LV und COTES
- Mehr als 120 Mitarbeiter für eine schnelle und reibungslose Abwicklung Ihrer Projekte
- Technische Abteilungen mit langjährigen Erfahrungswerten
- Unterstützung bei der Planung, Ausführung und Inbetriebnahme
- Logistik vom Feinsten mit eigenbewirtschaftetem 8.000 m² großen Lager
- Kompetente Ansprechpartner direkt bei Ihnen vor Ort über deutschlandweite Niederlassungen
- Bundesweite praxisorientierte Seminare

Unser Schwerpunkt ist, Sie bei der Findung einer wirtschaftlich und ökologisch optimalen Anlagenkonfiguration kompetent und ausführlich zu beraten. Bei Bedarf liefern wir auch speziell angefertigte Lösungen – maßgeschneidert für Ihre Situation und Ihren Gebäudetyp.

Wir sind für Sie da

Mit derzeit zehn Niederlassungen stellen wir die Nähe zu unseren
Kunden und Partnern sicher – vor, bei und nach dem Kauf.

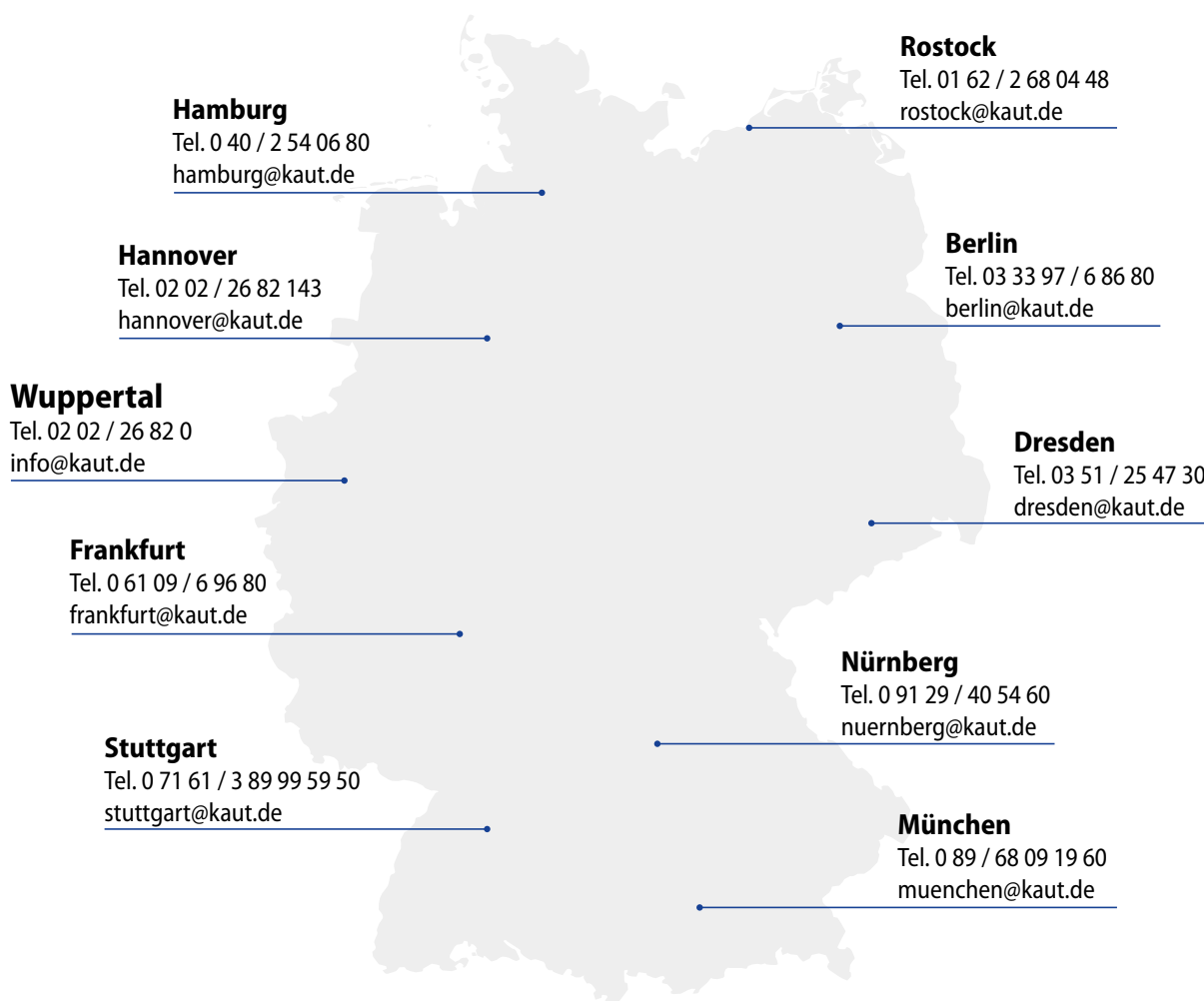

KAUT

Ihr Anbieter rund um integrative Gebäudeklimatisierung



Qualitätssiegel Raumklimageräte

Mit dem „Qualitätssiegel Raumklimageräte“ hat der Fachverband Gebäude-Klima e. V. (FGK) ein Zertifizierungssystem geschaffen, dass sich strikt an den Anforderungen der Verbraucher orientiert. So haben alle Käufer von Produkten mit diesem Qualitätssiegel die Gewähr, dass die Geräte entsprechend den aktuell gültigen gesetzlichen Bestimmungen gekennzeichnet sowie alle in den zugehörigen Unterlagen gemachten technischen Daten richtig sind. Zudem prüft das FGK, ob sich die genannten Daten auf genormte Rahmenbedingungen beziehen, um auf diese Weise eine Vergleichbarkeit zwischen den Geräten verschiedener Anbieter zu gewährleisten.

Umfangreiche praktische Unterstützung

- Beratung bei Konzepterstellung und Projektierung
- Programme zur Auslegung der Heiz- und Klimasysteme
- Programm zur Berechnung der Kühllast nach VDI2078

Kaut - Eigenentwicklungen und Sonderlösungen

Wir sind ständig auf der Suche nach integrativen Lösungen, die vollumfänglich den Kundenanforderungen entsprechen. Dafür entwickeln wir eigene Software- und Hardware-Produkte. Dieses Streben nach grenzübergreifenden Lösungen zeichnet uns seit der Firmengründung vor über 125 Jahren aus.

Kaut - Seminare

Bundesweite praxisorientierte Schulungen in Ihrer Nähe zu aktuellen Produkten und Klimathemen. Für unsere Kunden kostenfrei.

Kaut - Hotline

Direkthilfe bei speziellen Fragen zu Planung, Auslegung, Montage oder Inbetriebnahme durch unsere Vertriebs- und Techniker-Teams in den Niederlassungen und im Stammhaus Wuppertal – telefonisch oder vor Ort.

Kaut - Website

Service- und Planungshandbücher, Ausschreibungstexte, Installations- und Bedienungsanleitungen auf unserer Firmenwebsite für Ihre Planungs- und Montagesicherheit.

Kaut - Express

Regelmäßig erscheinende Kundenzeitung, die Sie über die neuen Produkte und Trends informiert sowie Sonderlösungen und Kaut-Eigenentwicklungen vorstellt.

Auf Jahre gesicherte Ersatzteilversorgung

Eine reibungslose Ersatzteilversorgung ist ein entscheidendes Kaufkriterium. Dies haben wir bereits vor Jahren erkannt und deshalb ein umfangreiches, eigenes Ersatzteillager aufgebaut.

Kaut-Projekte

Branchenübergreifend setzen wir seit vielen Jahren in enger Zusammenarbeit mit unseren Kunden unterschiedliche – unter anderem auch eigenentwickelte – Klimatisierungslösungen um und blicken mit Stolz auf eine Vielzahl realisierter Projekte zurück. Weitere Referenzen unter www.kaut.de/referenzen/.



Panasonic – die weltweit anerkannte Marke für Heiz- und Kühlsysteme

Panasonic – führend in Heizungs- und Klimatisierungsprodukten
Mit 60 Jahren Erfahrung und einem Vertrieb in mehr als 120 Ländern weltweit
ist Panasonic eines der führenden Unternehmen in der Heizungs- und Klimabranche.



Mit Hilfe eines vielfältigen Netzwerks aus Fertigungsbetrieben und F&E-Abteilungen entwickelt Panasonic modernste Technologien für innovative Produkte, die weltweit Maßstäbe für die Klimatisierungsbranche setzen.

Als global agierendes Unternehmen liefert Panasonic grenzüberschreitend hervorragende Produkte.



100 % Panasonic: Der gesamte Prozess wird von Panasonic kontrolliert

Mit über 91 539 Patenten im Dienste der Kunden gehört Panasonic auch zu den innovativsten Unternehmen weltweit. Das Unternehmen ist entschlossen, in der Branche auch weiterhin eine Vorreiterrolle innezuhaben. Die Produktion erfolgt weltweit in 294 Fertigungsanlagen. Mehr als 200 Millionen gefertigte Verdichter zeugen von der hohen Qualität der Panasonic Klimageräte und Wärmepumpen.

Das Streben, die Entwicklung seiner Produkte stets voranzutreiben, hat Panasonic zu einem führenden Unternehmen in der Klima- und Heizungstechnik gemacht. Die Produkte verfügen über eine hohe Energieeffizienz, entsprechen allen geltenden Umweltvorschriften und erfüllen höchste Ansprüche.

Ständiges Streben nach Verbesserung

Bei Panasonic hat das ständige Streben nach Verbesserung eine lange Tradition, denn es ist Teil der Unternehmensphilosophie. Dies gilt auch für die Weiterentwicklung der Heiz- und Kühlsysteme: Panasonic möchte seinen Kunden in ganz Europa innovative Heizungs- und Klimatisierungslösungen bieten, die deren Anforderungen nicht nur erfüllen, sondern übertreffen.

Die Technik- und Designabteilungen von Panasonic entwickeln schon heute die Lösungen für die Bedürfnisse von morgen. Die Geräte sollen immer kleiner, leiser, effizienter und technisch hochwertiger werden, damit unsere Kunden stets optimalen Komfort bei sinkendem Energieverbrauch genießen können.

40 Jahre Erfahrung am europäischen Markt

Alles aus einer Hand für ganz Europa

- Europaweit einheitlicher Unternehmensauftritt
- Länderübergreifende Vertragsgestaltung
- Optimale Vertriebsstrukturen für die Produktauslieferung in ganz Europa
- Fachberaterteam zur europaweiten Projektunterstützung
- Europäisches Service-Netzwerk

Qualifizierungsprogramm

- 22 Schulungszentren in 15 Ländern für Fachhändler, Planer und Installateure
- Über 5000 Schulungsteilnehmer pro Jahr

Entwicklungs- und Fertigungsstandorte in Europa

- Entwicklung spezifischer Lösungen für den europäischen Markt in den F&E-Abteilungen
- Neuer Fertigungsbetrieb in der tschechischen Republik
- Softwareentwicklung in Europa für Europa

Lösungen für das Umfeld von Heiz-, Kühl- und Kältesystemen

- Sicherheitstechnik, Kommunikationslösungen, innovative Digital-Signage-Technologie, Zugriffssteuerungssysteme, Displays und vieles mehr ...



22 Schulungszentren in 15 Ländern

Panasonic R&D Center Germany GmbH

Der Schwerpunkt des europäischen Forschungs- und Entwicklungszentrums von Panasonic liegt auf der Entwicklung von intelligenten und umweltfreundlichen Technologien und Zukunftsprodukten für Audio-, Video-, Kommunikations- und Energielösungen.

Das Bestreben, Produkte von Wert zu schaffen

„In Anerkennung unserer Verantwortung als Industrieunternehmen setzen wir unsere Kraft für den Fortschritt und die Entwicklung der Gesellschaft sowie für das Wohlergehen der Menschheit durch unsere Geschäftstätigkeit ein, um überall auf der Welt die Lebensqualität zu erhöhen.“

Dies ist der grundlegende Unternehmenskodex der Panasonic Corporation, wie er 1929 vom Unternehmensgründer Konosuke Matsushita formuliert wurde.



Panasonic bringt die erste hoch effiziente Luft/Wasser-Wärmepumpe in Japan auf den Markt.

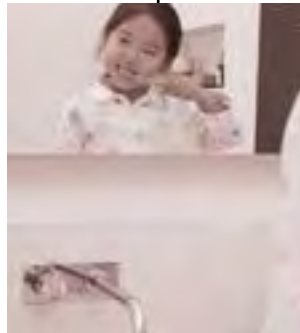

Markteinführung des ersten 3-Leiter-VRF-Systems für gleichzeitiges Heizen und Kühlen.



Produktionsbeginn für Absorptionskälteanlagen.



1958

1971

1975

1982

1985

1989



Panasonic wird einer der ersten japanischen Klimaanlagehersteller in Europa.



Erstes Raumklimagerät für den Hausgebrauch.



Markteinführung der ersten Gaswärmepumpen: gasbetriebene VRF-Systeme speziell für Anwendungen mit begrenzt verfügbarer elektrischer Leistung.

Neue Gaswärmepumpen.
Die gasbetriebenen VRF-Systeme von Panasonic eignen sich hervorragend für Anwendungen, bei denen nur eine begrenzte elektrische Leistung zur Verfügung steht.



Mit den neuen ECOi-W Kaltwassersätzen bringt Panasonic ein Multi-Talent für Heizen und Kühlen auf den Markt.



Weltweit erstes Raumklimagerät mit nanoe™-Funktion



Neue VRF-Systeme der Baureihe ECOi EX mit herausragender Energieeffizienz bei Hochleistungsbetrieb.



2008

2010

2012

2015

2016

2018

2019

Blick in die Zukunft



Neue Aquarea-Baureihe. Panasonic bringt mit Aquarea ein innovatives Niedrigenergie-Heizungs- und Warmwassersystem in Europa auf den Markt.



Panasonic bringt das erste gas- und strombetriebene VRF-Hybridsystem in Europa auf den Markt.



Markteinführung von CO₂-Verflüssigungssätzen in Europa. Optimale Lösung für gewerbliche Kühl- und Tiefkühlanwendungen.

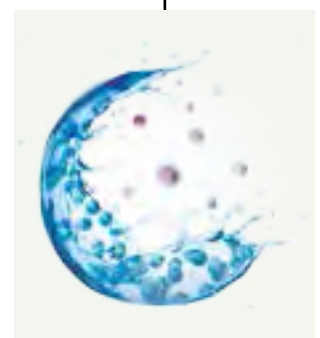

nanoe™ X – die Technologie mit der natürlichen Kraft der Hydroxylradikale verbessert den Schutz rund um die Uhr

100 % Panasonic – 100 % japanische Qualitätsgarantie

Der Einsatz modernster Technologien, die das Leben unserer Kunden wirklich verbessern, ist der Kern des beispiellosen Engagements von Panasonic für Produktqualität. So setzt Panasonic die japanische Tradition einer kompromisslosen Qualitätskontrolle mit der Entwicklung und Fertigung hochwertiger Produkte weltweit nachhaltig fort.

Japanische
Wertarbeit



Bei Panasonic sind die Hauptkriterien für Heiz- und Kühlsysteme ein geräuscharmer, energieeffizienter und über lange Jahre zuverlässiger Betrieb bei minimaler Belastung der Umwelt

Panasonic kann unseren Kunden die langjährige Betriebszuverlässigkeit der wartungsarmen Geräte garantieren. Denn die Panasonic Heiz- und Kühlsysteme werden während der Entwicklungs- und Konstruktionsphase einer Reihe von strengen Betriebs- und Materialprüfungen unterzogen, damit Panasonic ihre dauerhafte Leistungsfähigkeit und Zuverlässigkeit sicherstellen kann. Dabei wird die Widerstandsfähigkeit, Wasserfestigkeit, Stoßfestigkeit und Geräuschabgabe einzelner Komponenten oder der fertigen Produkte geprüft.

Als lohnendes Ergebnis dieses Aufwands erfüllen die Panasonic Heiz- und Kühlsysteme die Anforderungen aller Normen und gesetzlichen Vorschriften in den Ländern und Regionen, in denen sie vertrieben werden.

Internationale Qualitätsstandards

Um dem hervorragenden Ruf, den Panasonic weltweit genießt, weiterhin gerecht zu werden, sind sie stets bestrebt, die höchstmögliche Qualität bei minimaler Umweltbelastung zu erreichen.



Zuverlässige, normkonforme Komponenten

Panasonic Heiz- und Kühlsysteme erfüllen alle Normen und Vorschriften der Länder und Regionen, in denen sie vertrieben werden. Panasonic führt strenge Materialprüfungen durch, in denen die Werkstoffe und Komponenten ihre Zuverlässigkeit unter Beweis stellen müssen. So wird z. B. die Zugfestigkeit des für die Axialventilatoren verwendeten Kunstharzmaterials durch Werkstoffprüfungen ermittelt.



RoHS/REACH-konforme Komponenten

Alle von Panasonic verwendeten Komponenten und Werkstoffe entsprechen den strengen europäischen RoHS/REACH-Richtlinien. In der Entwicklungsphase wird mit Hilfe strenger Überprüfungen von mehr als 100 Werkstoffen sichergestellt, dass bei der Fertigung keine gefährlichen Stoffe verwendet werden.



Ausgereifter Produktionsprozess

Panasonic Heiz- und Kühlsysteme werden mit moderner Automatisierungstechnologie gefertigt, die effiziente Produktionsprozesse sowie eine gleich bleibend hohe Qualität und Zuverlässigkeit der Produkte sicherstellt.

Zuverlässigkeit

Für unsere Kunden gehören eine hohe Zuverlässigkeit und Langlebigkeit sowie ein geringer Wartungsbedarf zu den wichtigsten Merkmalen der Panasonic Heiz- und Kühlsysteme. Deshalb unterzieht Panasonic seine Geräte einer Reihe strenger Tests.



Test im Dauerbetrieb

Damit Panasonic eine langjährige Betriebszuverlässigkeit seiner Heiz- und Kühlsysteme gewährleisten kann, führen sie einen Dauerbetrieb unter weit schwierigeren Bedingungen als bei Normalbetrieb aus.



Überprüfung der Verdichterkomponenten

Nach dem Dauertestbetrieb demontiert Panasonic den Verdichter eines beliebigen Außengeräts, um seine mechanischen Bauteile auf mögliche Beschädigungen zu prüfen. So kann sichergestellt werden das die Geräte auch nach langen Betriebszeiten unter harten Bedingungen über viele Jahre ihre Nennleistung liefern.



Prüfung auf Wasserfestigkeit

Geräte für die Außenaufstellung, die den Witterungsbedingungen wie Wind und Regen ausgesetzt sind, werden in Schutzart IPX4 ausgelegt. Außerdem sind die Kontakte auf den Platinen in Epoxidharz eingebettet, um Schäden durch eventuell auftretende Wassertropfen zu vermeiden.

Panasonic – Ökologisch + intelligent – Ideen für eine umweltbewusste Lebensweise

„A better life, a better world“ –

dies steht sinngemäß für die Vision von Panasonic, durch die Entwicklung innovativer Technologien einen maßgeblichen Beitrag für ein besseres Leben unserer Kunden und für eine bessere Welt zu leisten.





www.future-living-berlin.com

**FUTURE LIVING®
BERLIN**

Smart-City-Quartier in Berlin

Ein Wohnquartier der Zukunft als Leuchtturmprojekt für Europa: Future Living® Berlin

Das Bauprojekt Future Living® Berlin ist ein Zukunftsmodell für ein smart vernetztes, urbanes Wohnquartier. Von 2013 bis 2019 entwickelten die GSW Sigmaringen und die Unternehmensgruppe Krebs basierend auf ihrer langjährigen Erfahrung im Wohnungsbau und gemeinsam mit führenden internationalen Technologiepartnern dieses Modell für das Wohnen der Zukunft. Seit dem 14.01.2020 läuft der Erstbezug durch die neuen Mieter.

Future Living® Berlin nutzt innovative technische Möglichkeiten für die Vernetzung von Produkten und Serviceangeboten. Auf dieser Basis werden zukunftsorientierte, intelligente Lösungen für einzelne Wohnungen, aber auch für das gesamte Quartier entwickelt. Die mit Smart-Home-Technologie ausgestatteten Wohnungen ermöglichen den Bewohnern z. B. die Nutzung von Online-Diensten, die ihnen mehr Komfort und Sicherheit sowie Zeitersparnis bieten.

Die individualisierbare technische Ausstattung der Wohnungen wurde von Fachleuten für die Bedürfnisse unterschiedlicher Nutzer vorkonfiguriert, damit die Bewohner ab dem Tag ihres Einzugs in ihrem Alltag unterstützt werden. Die in die Wohnumgebung integrierten Funktionen sind app- oder sprachgesteuert anpassbar und können zukünftig um weitere smarte Produkte individuell erweitert werden.

Der ganzheitliche Ansatz dieses Wohnbauprojekts umfasst auch ein Elektromobilitätskonzept mit Car-Sharing-Service, zu dem die Bewohner des Quartiers durch die Vernetzung von Produkten und Technologien exklusiven Zugang haben, sowie ein integratives und dezentrales Energieversorgungsmodell, das auf Photovoltaik- und Batteriespeichersysteme setzt. Die Kooperation mit führenden Technologieunternehmen als Projektpartnern garantiert eine fortlaufende Weiterentwicklung der genutzten Technologien in der Zukunft. Durch Einbeziehung der Bewohner und Auswertung ihrer Nutzungsdaten können die Pro-

jektpartner die angebotenen Lösungen gezielt weiter verbessern.

Parallel zu Future Living® Homes, den eigentlichen Wohneinheiten, entsteht Future Living® Dialog, ein für die Öffentlichkeit zugängliches Begegnungszentrum, das umfassend über das Projekt informiert und zur Diskussion über neue technische Möglichkeiten einlädt. Das Projekt mit seinen innovativen Zielen steht auch für Nachhaltigkeit und soziale Lösungsansätze. Die Schaffung von bezahlbarem Wohnraum mit erschwinglichen Nebenkosten soll vielfältigen Zielgruppen den Zugang ermöglichen.

Future Living® Berlin sucht und findet konzeptionelle, architektonische und technologische Antworten auf die großen Herausforderungen unserer Gesellschaft wie demographischer Wandel, Energiewende und ein verändertes Mobilitätsverhalten. Sein umfassender Lösungsansatz macht es zu einem einzigartigen Projekt in Europa.

Demographischer Wandel, Energiewende und Mobilitätswandel – wir bieten Lösungen für die Herausforderungen unserer Zeit.

Natürliches Klima für Ihr Zuhause

nanoe™ X – Technologie mit der natürlichen Kraft der Hydroxylradikale

Wir wollen heute gesundheitsbewusst leben: Wir achten auf genügend Bewegung, gesunde Lebensmittel, nachhaltige Materialien und natürlich auch auf saubere Luft zum Atmen – und es gibt eine Technologie, mit der wir das natürliche Klima von draußen auch in unserem Zuhause genießen können.



Hydroxylradikale (auch OH-Radikale genannt) sind in der Natur reichlich vorhanden und machen sich als „Reinigungsmittel der Natur“ einen Namen, denn sie können bestimmte Schadstoffe, Viren und Bakterien inaktivieren und unangenehme Gerüche entfernen. Dank innovativer nanoe™ X-Technologie können wir diese „natürliche Reinigungskraft“ auch in Innenräumen nutzen, um mit saubereren Oberflächen, Stoffen und Einrichtungen eine angenehme Wohlfühlumgebung zu schaffen: zu Hause, bei der Arbeit, in Hotels, Geschäften, Restaurants usw.

Ein ganz natürlicher Prozess

Hydroxylradikale sind instabile und deshalb hoch reaktive Moleküle, die leicht Verbindungen mit anderen Elementen eingehen, insbesondere mit Wasserstoff. Durch diese chemische Reaktion können Hydroxylradikale das Wachstum verschiedener Schadstoffe wie Bakterien, Viren und Schimmelsporen hemmen und Gerüche entfernen, indem sie die Schadstoffe inaktivieren und deren schädliche Wirkung neutralisieren. Dieser natürliche Prozess hat eine äußerst positive Wirkung auf das Raumklima.



Hydroxylradikale in der Natur



nanoe™ X-Partikel: von Wassertröpfchen umschlossene Hydroxylradikale



Die mit der nanoe™ X-Technologie erzeugten Hydroxylradikale sind von winzigen Wassertröpfchen umschlossen. Dadurch wird ihre Lebensdauer von weniger als 1 Sekunde in der Natur auf mehr als 600 Sekunden (also 10 Minuten) verlängert, sodass sie größere Distanzen überwinden können und sich ihre Wirksamkeit erheblich erhöht.

Die nanoe™ X-Technologie von Panasonic geht noch einen Schritt weiter und setzt das „Reinigungsmittel der Natur“ – die Hydroxylradikale – gezielt in Innenräumen ein, um die Raumluftqualität zu verbessern.

Dank der Eigenschaften der nanoe™ X-Partikel können verschiedene Schadstoffe wie Bakterien, Viren, Schimmelsporen, Allergene, Pollen und bestimmte Gefahrstoffe inaktiviert werden.



1 | nanoe™ X-Partikel treffen auf Schadstoffe.



2 | Hydroxylradikale denaturieren die Proteine der Schadstoffe.



3 | Die schädliche Wirkung der Schadstoffe wird so neutralisiert.

Die wohltuende Wirkung der Natur ist uns allen vertraut – doch kennen Sie auch die natürliche Kraft der Hydroxylradikale?

Was macht nanoe™ X so einmalig?

Hydroxylradikale haben das Potenzial, bestimmte Viren, Bakterien und andere Schadstoffe zu inaktivieren, Gerüche zu entfernen und so eine saubere Umgebung zu schaffen. Dank ihrer geringen Größe können nanoe™ X-Partikel sogar dicht gewebte Stoffe durchdringen und sind damit eine saubere Lösung für Vorhänge, Jalousien, Teppiche, Möbel, Oberflächen und natürlich auch für die Luft zum Atmen.



Hochwirksam dank mikroskopischer Größe

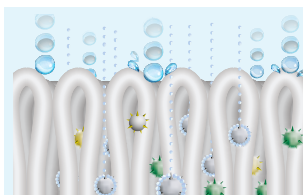

1 | Mit nur ca. 1 nm* Durchmesser sind nanoe™ X-Partikel viel kleiner als normaler Wasserdampf und können deshalb tief ins Textilgewebe eindringen, um unangenehme Gerüche zu entfernen.
* 1 nm (Nanometer) = 1 x 10⁻⁹ m = 1 Milliardstel Meter

Lange Lebensdauer



2 | Dank ihrer Wasserhülle sind nanoe™ X-Partikel stabil und haben eine lange Lebensdauer, sodass sie größere Distanzen überwinden und sich im ganzen Raum verteilen können.

Leistungsstarker Generator



3 | Der neue nanoe X-Generator Version 2 erzeugt 9,6 Billionen Hydroxylradikale pro Sekunde. Die größere Anzahl der nanoe™ X-Partikel ermöglicht eine stärkere inaktivierende Wirkung auf verschiedene Schadstoffe.

Wartungsfreies System



4 | Kein Filterwechsel, keine Servicearbeiten. Zur Erzeugung der nanoe™ X-Partikel (mit Hydroxylradikalen gefüllte Wassertröpfchen) wird die natürliche Luftfeuchte genutzt, die an der aus Titan gefertigten Zerstäubungselektrode kondensiert. Das nanoe™ X-System arbeitet also vollkommen wartungsfrei.

Positives Wirkungspotenzial von nanoe™ X für die Raumluftqualität

Geruchsentfernung



Gerüche

Inaktivierung bestimmter Schadstoffe



Bakterien und Viren



Schimmel



Allergene



Pollen



Gefahrstoffe



Haut und Haare

Hinweis: Weitere Informationen und Validierungsdaten finden Sie unter <https://aircon.panasonic.eu>.

Beim neuesten nanoe X-Generator mit Multi-Leader-Entladung werden die Entladungskanäle auf vier Nadelelektroden gebündelt, um eine deutlich höhere Anzahl von Hydroxylradikalen zu erzeugen



Erzeugung von nanoe™ X-Partikeln

- 1 | Die Luftfeuchte kondensiert an der Elektrode zu Wasser.
- 2 | Durch hohe Spannung wird eine elektrische Entladung ausgelöst.
- 3 | Dabei entstehen mikroskopisch kleine, elektrostatisch zerstäubte und mit Hydroxylradikalen gefüllte Wassertröpfchen, die als „nanoe™ X-Partikel“ bezeichnet werden.

Hinweis: Dargestellt ist der nanoe X-Generator Version 2

Internationale Validierungsnachweise für die nanoe™ X-Technologie

Die Wirksamkeit der nanoe™ X-Technologie wurde von unabhängigen Laboren in Deutschland, Frankreich, Dänemark, Malaysia und Japan getestet und bestätigt.

Die Prüfergebnisse wurden unter kontrollierten Laborbedingungen erreicht. Die Inaktivierungsleistung von nanoe™ X kann unter realen Raumbedingungen von diesen Ergebnissen abweichen.

Panasonic Klimageräte mit nanoe™ X-Technologie sind nachweislich wirksam gegen SARS-CoV-2

Virus SARS-CoV-2: 91,4 % inaktiviert.
Bei dem vom Prüfinstitut TEXCELL (Frankreich) ausgeführten Test wurde Gaze mit einer SARS-CoV-2-Viruslösung getränkt und in einem 6,7 m³ großen Raum 8 Stunden lang der Wirkung eines Panasonic Klimageräts mit nanoe™ X-Funktion ausgesetzt. Prüfbericht: 1140-01 C3.
Die Inaktivierungsleistung von nanoe™ X kann unter realen Raumbedingungen von diesen Ergebnissen abweichen.

	Ziel-Substanz	Ergebnis	Größe	Zeit	Prüflabor	Prüfbericht-Nr.	
Luftgetragene Organismen	Viren	Bakteriophage ΦX174	99,7 % inaktiviert	ca. 25 m³	6 h	Kitasato Research Center for Environmental Science	24_0300_1
	Bakterien	Staphylococcus aureus	99,9 % inaktiviert	ca. 25 m³	4 h	Kitasato Research Center for Environmental Science	2016_0279
Anhaftende Organismen	Viren	SARS-CoV-2	91,4 % inaktiviert	6,7 m³	8 h	Texcell (Frankreich)	1140-01 C3
		SARS-CoV-2	99,9 % inaktiviert	45 l	2 h	Texcell (Frankreich)	1140-01 A1
		Felines Coronavirus	99,3 % inaktiviert	45 l	2 h	Yamaguchi University Faculty of Agriculture	—
		XMRV (Xenotropic murine leukemia virus-related virus)	99,999 % inaktiviert	45 l	6 h	Charles River Biopharmaceutical Services GmbH	—
		Influenzavirus (Typ H1N1)	99,9 % inaktiviert	1 m³	2 h	Kitasato Research Center for Environmental Science	21_0084_1
		Bakteriophage ΦX174	99,8 % inaktiviert	25 m³	8 h	Japan Food Research Laboratories	13001265005-01
	Bakterien	Staphylococcus aureus	99,9 % inaktiviert	20 m³	8 h	Danish Technological Institute	868988
	Pollen	Ambrosiapollen	99,4 % inaktiviert	20 m³	8 h	Danish Technological Institute	868988
		Zedernpollen	97 % inaktiviert	ca. 23 m³	8 h	Panasonic Product Analysis Center	4AA33-151001-F01
	Gerüche	Zigarettenrauch	Senkung der Geruchsintensität um 2,4 Stufen	ca. 23 m³	0,2 h	Panasonic Product Analysis Center	4AA33-160615-N04

Die Leistung der nanoe™ X-Funktion hängt stets von der Größe, Beschaffenheit und Nutzung des Raums ab, in dem sie eingesetzt wird; außerdem kann es mehrere Stunden dauern, bis die vollständige Wirkung erreicht wird. Der nanoe X-Generator ist kein medizintechnisches Gerät. Die örtlich geltenden Vorschriften zur Gebäudegestaltung sowie Hygieneempfehlungen sind stets einzuhalten.

Der erste nanoe-Generator wurde 2003 von Panasonic entwickelt

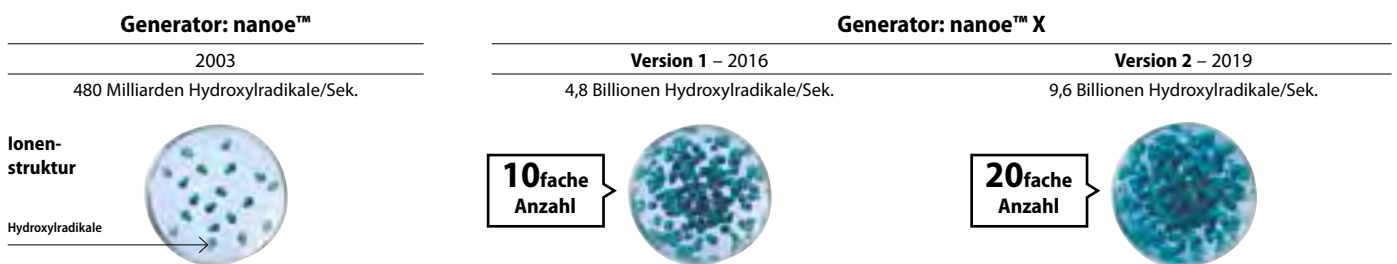

Der nanoe X-Generator Version 1 kann die Geruchsintensität von Tabakrauch innerhalb von 12 Minuten um 2,4 Stufen senken

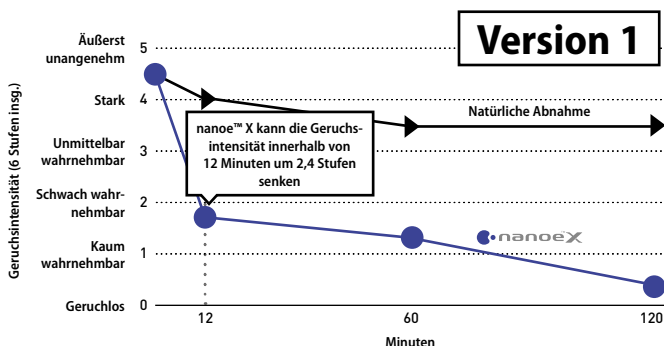

Der nanoe X-Generator Version 2 kann die Geruchsintensität von altersbedingtem Körpergeruch doppelt so schnell senken

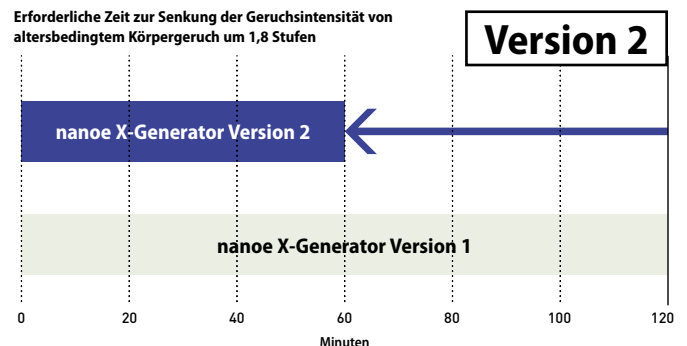

Effektivität der Geruchsentfernung (z. B. anhaftender Geruch von Tabakrauch) Geruchstest

Prüflabor: Panasonic Product Analysis Center. Prüfmethode: Überprüfung der Geruchsintensität auf einer sechsstufigen Skala in einer ca. 23 m³ großen Prüfkammer. Methode zur Geruchsentfernung: Abgabe von nanoe™ X-Partikeln an die Raumluft. Ziel-Substanz: An einer Oberfläche haftender Geruch von Zigarettenrauch. Prüfergebnis: Senkung der Geruchsintensität um 2,4 Stufen innerhalb von 12 Minuten. (Prüfbericht Nr. 4AA33-160615-N04)

Geruchstest

Prüflabor: Panasonic Product Analysis Center. Prüfmethode: Überprüfung der Geruchsintensität auf einer sechsstufigen Skala in einer ca. 23 m³ großen Prüfkammer. Methode zur Geruchsentfernung: Abgabe von nanoe™ X-Partikeln an die Raumluft. Ziel-Substanz: An einer Oberfläche haftender altersbedingter Körpergeruch. Prüfergebnis: Senkung der Geruchsintensität um 1,8 Stufen innerhalb von 1 Stunde. (Prüfbericht Nr. Y18HM059)

Anwendung der nanoe™-Technologie

Seit 2003 hat sich die nanoe™-Technologie einen festen Platz in vielen Lebensbereichen erobert.

Die Technologie kann überall dort eingesetzt werden, wo es auf sauberere Luft und Oberflächen ankommt, z. B. in Zügen, Aufzügen, Fahrzeugen, Haushaltsgeräten, Körperpflege- und Kosmetikgeräten ... und natürlich auch in Klimasystemen.

Panasonic Heiz- und Kühlsysteme setzt die nanoe™-Technologie in zahlreichen Klimasystemen für den privaten und gewerblichen Bereich ein. Die Technologie ist wartungsfrei, kommt ganz ohne Filterwechsel und Servicearbeiten aus und kann parallel zum Kühl- und Heizbetrieb oder auch vollkommen unabhängig davon eingesetzt werden.



Zuhause



Geschäfte



Fitness-Studios



Hotels



Büros



Gesundheitseinrichtungen



Restaurants



Krankenhäuser

Die nanoe™-Technologie wird in Privatwohnungen ebenso angewendet wie in öffentlichen Einrichtungen, in denen eine hohe Raumluftqualität gewünscht ist, z. B. in Büros, Krankenhäusern, Gesundheitseinrichtungen, Hotels usw.

nanoe™ X verbessert den Schutz rund um die Uhr



Panasonic Heiz- und Kühlsysteme bietet eine breite Palette von Klimasystemen mit der nanoe™-Technologie an

Private Anwendungen

Split- und Multi-Split-Systeme

nanoe X-Generator Version 2 integriert

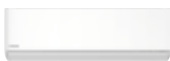

Etherea Z Wandgeräte:
CS-(M)Z**XKEW. 6 Baugrößen: 1,6 – 5,0 kW

nanoe X-Generator Version 1 integriert



Mini-Standtruhen:
CS-Z**UFEAW. 3 Baugrößen: 2,5 – 5,0 kW

Gewerbliche Anwendungen

PACi: nanoe X-Generator Version 1 integriert



PU3 Vierwege-Kassetten (90x90):
S-***PU3E. 7 Baugrößen: 3,6 – 14,0 kW

PACi: nanoe X-Generator Version 2 integriert



PF3 Kanalgeräte für flexible Installation:
S-***PF3E. 7 Baugrößen: 3,6 – 14,0 kW



PK3 Wandgeräte:
S-***PK3E. 5 Baugrößen: 3,6 – 10,0 kW



PT3 Deckenunterbaugeräte:
S-***PT3E. 7 Baugrößen: 3,6 – 14,0 kW

VRF: nanoe X-Generator Version 1/Version 2 integriert



nanoe X-Generator Version 2 MU2 Vierwege-Kassetten:
S-***MU2ESB.
11 Baugrößen: 2,2 – 16,0 kW



nanoe X-Generator Vers. 2 MF3 Kanalgeräte für flexible Installation:
S-***MF3ESB.
12 Baugrößen: 1,5 – 16,0 kW



nanoe X-Generator Vers. 1 MG1 Standtruhen:
S-***MG1ESN.
5 Baugrößen: 2,2 – 5,6 kW

nanoe™ X verbessert den Schutz rund um die Uhr

KAUT K4000

Mobiles Inverter-Split-Klimagerät mit R32

R32
KÄLTEMITTEL



K4000

Das Innen- und das Außengerät sind durch eine flexible Verbindungsleitung miteinander verbunden. Schnell und unkompliziert lassen sie sich in Räumlichkeiten bewegen. Einfach das Außengerät im Freien aufstellen, das Innengerät mit einer Steckdose verbinden und per Knopfdruck einschalten - fertig! Alternativ lässt sich das System auch dauerhaft montieren, indem die Außeneinheit z.B. an einer Außenwand, auf einem Balkon oder einer Fensterbank befestigt wird. Für die Verbindungsleitung wird hierbei lediglich eine kleine bauseitige Bohrung benötigt.

**Mobil.
Kompakt.
Leise.**

Produkthighlights

- DC Inverter-Technologie für hocheffiziente Leistungsregelung von 0,8 - 4,0 kW
- Konzipiert für mobilen Einsatz oder Festmontage für Raumvolumen bis 120 m³
- Umweltverträgliches Kältemittel R32 und hohe saisonale Energieeffizienz (SEER) von 5,2
- Leiser Betrieb bei einem Schalldruckpegel von nur 34 dB(A)
- IR-Fernbedienung mit Temperatursensor, programmierbarer 24h Zeitschaltuhr, Nachtabsenkung und High Power Modus für ein individuelles Raumklima
- „I Feel“ Funktion zur Wahl zwischen Temperaturerfassung an der Fernbedienung oder dem Innengerät
- Frontaler Luftansaug, ideal für Aufstellung zwischen zwei Wänden oder in einer Raumnische
- Verstellbare Luftleitlamellen und regenerierbarer Luftfilter
- Kompaktes Außengerät, ideal für die Aufstellung auf Fensterbänken, Balkonen oder die Montage an Außenwänden
- Leistungsstarker Twin-Rotary-Kompressor mit elektronischer Überdrucksicherung
- Automatische Kondensatableitung mit Verdunstung in der Außeneinheit
- Mit AeroQuip-Schnellverbindern zum einfachen und verlustfreien Trennen/Verbinden der Systemeinheiten
- Automatische Wiedereinschaltung nach Stromausfall
- Flexible Rohrleitung 2 m, optional verlängerbar bis 4 oder 6 m



K4000 bestehend aus Inneneinheit, Außeneinheit und Infrarotfernbedienung



Verstellbare Luftleitlamellen - vertikal und horizontal



AeroQuip-Schnellverbinder

Technische Daten		K4000
• Nennkühlleistung	kW	3,7 (max. 4,0)
• Saisonale Energieeffizienz (SEER)		5,2
• Energieeffizienzklasse		A
• Saisonaler Stromverbrauch	kWh/a	247
• Luftmenge Innengerät (niedrig / mittel / hoch)	m ³ /h	335 / 375 / 400
• Luftmenge Außengerät	m ³ /h	1185
• Entfeuchten	l/h	1,9
• Lüftergeschwindigkeiten (Innengerät / Außengerät)	Anzahl	3 + Auto / 1
• Schalldruckpegel Innengerät (niedrig / mittel / hoch)	dB(A)	34 / 36 / 37
• Schalldruckpegel Außengerät (hoch)	dB(A)	42
• Stromversorgung	V/Ph/Hz	230 / 1 / 50
• Leistungsaufnahme (max.)	kW	1,6
• Stromaufnahme (max.)	A	7,6
• Kältemittel		R32
• Kältemittelfüllung	kg/t CO ₂ - Äqu.	0,75 / 0,506
• Standard-Leitungslänge	m	2
• Zusatz-Leitungslänge	m	2 - 4
• Höhenunterschied Innengerät / Außengerät (max. / Außengerät oben)	m	1,2
• Höhenunterschied Innengerät / Außengerät (max. / Außengerät unten)	m	5,2
• Nettogewicht (Innengerät / Außengerät)	kg	42 / 15
• Abmessungen Innengerät (H x B x T)	mm	790 x 580 x 245
• Abmessungen Außengerät (H x B x T)	mm	490 x 525 x 250



Panasonic Raumklimageräte

Umweltfreundliche Technik. Saubere Luft. Genau Ihr Stil.

Raumklimageräte von Panasonic haben mehr zu bieten als nur einen Kühleffekt: Sie sparen Energie, verbessern die Raumluftqualität und passen die Kühlleistung automatisch an die Raumbedingungen und Ihren Bedarf an. So einfach und komfortabel kann eine umweltbewusste Lebensweise sein!

NEU: Etherea Raumklimageräte – mit neuester nanoe™ X-Technologie

Die neuen Etherea Raumklimageräte überzeugen durch hohen Komfort und starke Leistung und passen mit ihrer schlichten Eleganz zu jeder Inneneinrichtung.



nanoe™ X verbessert den Schutz rund um die Uhr

Die nanoe™ X-Technologie setzt das „Reinigungsmittel der Natur“ – die Hydroxylradikale – gezielt in Innenräumen ein, um mit saubereren Oberflächen, Stoffen und Einrichtungen eine angenehme Wohlfühlumgebung zu schaffen.

Einfache Installation und Wartung

Die neuen Etherea- sowie die bewährten TZ-Wandgeräte sind dank ihrer intelligenten Konstruktion nicht nur leichter, kompakter und leistungsstärker, sondern auch einfacher und schneller zu installieren. Durch das praktische Montagesystem, den einfachen Zugang über die Frontabdeckung und den neu gestalteten Innenaufbau wird der Installations- und Wartungsaufwand wesentlich verringert.



Integriertes WLAN bei Etherea- und TZ-Wandgeräten

Dank integrierter WLAN-Schnittstelle sind die Etherea- und TZ-Wandgeräte sofort für die Internet-Steuerung mit der App „Panasonic Comfort Cloud“ bereit. Deren intuitive Benutzeroberfläche ermöglicht den Zugriff auf alle Funktionen der Raumklimageräte.

Intelligente Sprachsteuerung

Mit der App „Panasonic Comfort Cloud“ und dem Sprachassistenten Ihrer Wahl können Sie alle Funktionen Ihres netzwerkfähigen Raumklimageräts von Panasonic nun auch allein mit Ihrer Stimme bedienen.



Besondere Merkmale und Funktionen

Die neu- und weiterentwickelten Produkte von Panasonic sind heute besser denn je.

Mit elegantem Design, hoher Energieeffizienz und innovativen Technologien, wie dem nanoe™ X-System zur Verbesserung der Luftqualität oder der App „Panasonic Comfort Cloud“ für Internet-Steuerung, wurden die Raumklimageräte speziell für den Bedarf der Kunden und Endanwender konzipiert.



Raumklimageräte von Panasonic: höhere Energieersparnis, größerer Komfort

Ökologische Entwicklungen zum Einsparen von Energie sollten nicht zu Einbußen beim Komfort führen.

Unsere Klimageräte sind nicht nur superleise, sondern sorgen mit dem nanoe™ X-System auch für ein gesundes Klima in Ihren vier Wänden, indem sie die Raumluftqualität verbessern. Diese höchst innovativen Technologien spiegeln die Unternehmensphilosophie von Panasonic wider: das Streben nach Innovationen, die der Umwelt dienen und das Leben so komfortabel wie möglich machen.

Der Good Design Award gehört zu den angesehensten Auszeichnungen für herausragendes Produktdesign. Mit dem Good Design Award wird „exzellentes Design“ honoriert, dessen Fokus auf Menschlichkeit, Ehrlichkeit, Innovation, Ästhetik und Ethik liegt. Ausgezeichnet mit diesem angesehenen Preis sind die TZ Wandgeräte eine würdige Ergänzung Ihrer Einrichtung.



Sparsamer Energieverbrauch

<p>R32</p>	<p>A+++ SEER 9,50</p>	<p>A+++ SCOP 5,20</p>	<p>INVERTER+</p>	<p>INVERTER</p>	<p>R2-Rollkolbenverdichter</p>
<p>Kältemittel R32 Das Kältemittel R32 hat verglichen mit R410A einen deutlich niedrigeren GWP-Wert (Treibhauspotenzial), eine höhere volumetrische Kälteleistung und ist als Ein-Stoff-Kältemittel leichter zu handhaben.</p>	<p>Hervorragende saisonale Energieeffizienz im Kühlbetrieb nach der Öko-design-Richtlinie (ErP) Höhere SEER-Werte bedeuten größere Energieeffizienz. Sie sparen also während der gesamten Kühlperiode.</p>	<p>Hervorragende saisonale Energieeffizienz im Heizbetrieb nach der Öko-design-Richtlinie (ErP) Höhere SCOP-Werte bedeuten größere Energieeffizienz. Sie sparen also während der gesamten Heizperiode.</p>	<p>Inverter-Plus-System Dank der Panasonic Inverter Plus-Technologie erzielen die Geräte höchste Energieeffizienzen.</p>	<p>Inverter Inverter-Modelle bieten einen höheren Wirkungsgrad und einen größeren Komfort. Sie ermöglichen eine präzisere Temperaturregelung ohne große Schwankungen, die Temperatur wird konstant gehalten, es wird weniger Energie verbraucht, und auch der Schallpegel ist geringer.</p>	<p>Rollkolbenverdichter R2 Der Rollkolbenverdichter R2 von Panasonic wurde speziell für große Herausforderungen ausgelegt und stellt bei jedem Klima seine Leistungsfähigkeit, Energieeffizienz und Zuverlässigkeit unter Beweis.</p>

Hoher Komfort und gute Raumluftqualität

<p>nanoe™ X</p>	<p>PM2,5 FILTER</p>	<p>19dB(A)</p>	<p>Mildes Entfeuchten</p>	<p>Aerowings</p>	<p>Statische Pressung einstellbar</p>
<p>nanoe™ X Die nanoe™ X-Technologie mit der natürlichen Kraft der Hydroxylradikale hat das Potenzial, bestimmte Schadstoffe, Viren und Bakterien zu inaktivieren und unangenehme Gerüche zu entfernen.</p>	<p>PM-2,5-Filter Der Feinstaubfilter reinigt die Raumluft von lungengängigen Partikeln (u. a. Staub, Schmutz, Rauch und Flüssigkeitströpfchen) mit einem Durchmesser < 2,5 µm, die Gesundheitsschäden verursachen können.</p>	<p>Flüsterleise Dank der neuesten Verdichtergeneration und des zweiblättrigen Ventilatorlaufrads ist unser Außengerät eines der leisesten am Markt. Der Schallpegel des Innengeräts ist kaum noch hörbar.</p>	<p>Kühlen mit sanfter Entfeuchtung Die Regelung verhindert eine rasche Abnahme der Raumluftfeuchte, während die Solltemperatur gehalten wird. Die relative Feuchte liegt gegenüber dem normalen Kühlbetrieb um bis zu 10 % höher. Diese Funktion eignet sich besonders, wenn die Schlafzimmerluft in der Nacht nicht zu trocken werden soll.</p>	<p>Aerowings Optimierte Luftführung zur Decke hin für eine komfortablere Luftverteilung im Kühlbetrieb durch zwei speziell angeordnete Luftauslassmellen.</p>	<p>Einstellbare statische Pressung Die voreingestellte externe statische Pressung ist auf einen höheren Wert einstellbar.</p>
<p>Integrierter Filter</p>	<p>Kühlbetrieb</p>	<p>Heizbetrieb</p>	<p>R22/R410A-Umrüstung</p>	<p>5 Jahre Verdichtergarantie</p>	<p>5 Jahre Garantie auf den Verdichter</p>
<p>Integrierter Filter Die Kanalgeräte mit niedriger statischer Pressung haben einen integrierten Filter.</p>	<p>Kühlbetrieb bis -10 °C Außentemperatur Das Klimagerät kann im Kühlbetrieb bei Außentemperaturen bis -10 °C eingesetzt werden.</p>	<p>Heizbetrieb bis -15 °C Außentemperatur Das Klimagerät kann im Heizbetrieb bei Außentemperaturen bis -15 °C eingesetzt werden.</p>	<p>R410A/R22-Umrüstung Mit der Umrüstung von Panasonic können bei der Installation eines neuen Systems mit dem neuen Hochleistungskältemittel R32 die bisherigen R410A- bzw. R22-Kältemittelleitungen weiterhin verwendet werden.</p>	<p>5 Jahre Garantie auf den Verdichter Panasonic gibt auf die Verdichter aller Gerätebaureihen eine Materialgarantie von 5 Jahren.</p>	<p>5 Jahre Garantie auf den Verdichter Panasonic gibt auf die Verdichter aller Gerätebaureihen eine Materialgarantie von 5 Jahren.</p>

Konnektivität

<p>P-Link-Adapter</p>	<p>CZ-CAPRA1 Adapter für den CN-CNT-Anschluss zur Einbindung von Raumklimageräten in die zentrale P-Link-Kommunikation mit PACI- und VRF-Klimasystemen.</p>	<p>Internet-Steuerung</p>	<p>Internet-Steuerung. Die Internet-Steuerung ist ein modernes Bedienungssystem für Klimageräte und Wärmepumpen, das Ihnen überall und jederzeit mittels Android™- oder iOS-Smartphone bzw. mittels Tablet oder PC über das Internet zur Verfügung steht.</p>	<p>GLT Konnektivität</p>	<p>Einfache Steuerung über GLT Die Kommunikationsschnittstelle ist im Innengerät enthalten und ermöglicht eine einfache Steuerung des Panasonic-Geräts durch ein Home-Management-System oder eine GLT.</p>
------------------------------	--	----------------------------------	--	---------------------------------	---

Natürliches Klima für Ihr Zuhause

nanoe™ X – Technologie mit der natürlichen Kraft der Hydroxylradikale

Hydroxylradikale (auch OH-Radikale genannt) sind in der Natur reichlich vorhanden und machen sich als „Reinigungsmittel der Natur“ einen Namen, denn sie können bestimmte Schadstoffe, Viren und Bakterien inaktivieren und unangenehme Gerüche entfernen. Dank innovativer nanoe™ X-Technologie können wir diese „natürliche Reinigungskraft“ auch in Innenräumen nutzen, um mit saubereren Oberflächen, Stoffen und Einrichtungen eine angenehme Wohlfühlumgebung zu schaffen.



Das Wirkungsprinzip der Hydroxylradikale – ein ganz natürlicher Prozess

Die nanoe™ X-Technologie von Panasonic geht noch einen Schritt weiter und setzt das „Reinigungsmittel der Natur“ – die Hydroxylradikale – gezielt in Innenräumen ein, um die Raumluftqualität zu verbessern.

Dank der Eigenschaften der nanoe™ X-Partikel können verschiedene Schadstoffe wie Bakterien, Viren, Schimmelsporen, Allergene, Pollen und bestimmte Giftstoffe inaktiviert werden.

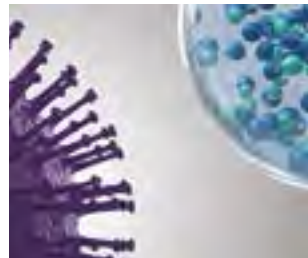

1 | nanoe™ X-Partikel treffen auf Schadstoffe.

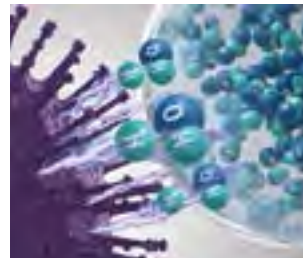

2 | Hydroxylradikale denaturieren die Proteine der Schadstoffe.

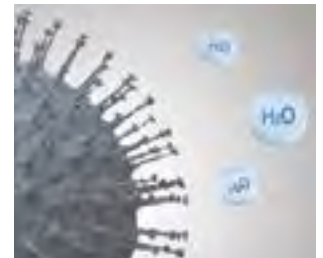

3 | Die schädliche Wirkung der Schadstoffe wird so neutralisiert.

Was macht nanoe™ X so einmalig?

Hochwirksam dank mikroskopischer Größe

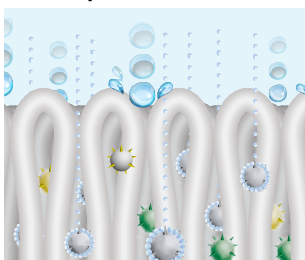

1 | Mit nur ca. 1 nm* Durchmesser sind nanoe™ X-Partikel viel kleiner als normaler Wasserdampf und können deshalb tief ins Textilgewebe eindringen, um unangenehme Gerüche zu entfernen.

* 1 nm (Nanometer) = 1×10^{-9} m = 1 Milliardstel Meter

Lange Lebensdauer



2 | Dank ihrer Wasserhülle sind nanoe™ X-Partikel stabil und haben eine lange Lebensdauer, sodass sie größere Distanzen überwinden und sich im ganzen Raum verteilen können.

Leistungsstarker Generator



3 | Der neue nanoe X-Generator Version 2 erzeugt 9,6 Billionen Hydroxylradikale pro Sekunde. Die größere Anzahl der nanoe™ X-Partikel ermöglicht eine stärkere inaktivierende Wirkung auf verschiedene Schadstoffe.

Wartungsfreies System



Dargestellt ist der nanoe X-Generator Version 2.

4 | Kein Filterwechsel, keine Servicearbeiten. Zur Erzeugung der nanoe™ X-Partikel (mit Hydroxylradikalen gefüllte Wassertropfchen) wird die natürliche Luftfeuchte genutzt, die an der aus Titan gefertigten Zerstäubungselektrode kondensiert. Das nanoe™ X-System arbeitet also vollkommen wartungsfrei.

Positives Wirkungspotenzial von nanoe™ X für die Raumluftqualität

Geruchs-entfernung	Inaktivierung bestimmter Schadstoffe					Austrocknungs-schutz
 Gerüche	 Bakterien und Viren	 Schimmel	 Allergene	 Pollen	 Gefahrstoffe	 Haut und Haare

Hinweis: Weitere Informationen und Validierungsdaten finden Sie unter <https://aircon.panasonic.eu>.

Internationale Validierungsnachweise für die nanoe™ X-Technologie

Die Wirksamkeit der nanoe™ X-Technologie wurde von unabhängigen Laboren in Deutschland, Frankreich, Dänemark, Malaysia und Japan getestet und bestätigt.

Die Leistung der nanoe™ X-Funktion hängt stets von der Größe, Beschaffenheit und Nutzung des Raums ab, in dem sie eingesetzt wird; außerdem kann es mehrere Stunden dauern, bis die vollständige Wirkung erreicht wird. Der nanoe X-Generator ist kein medizintechnisches Gerät. Die örtlich geltenden Vorschriften zur Gebäudegestaltung sowie Hygieneempfehlungen sind stets einzuhalten.

Die Prüfergebnisse wurden unter kontrollierten Laborbedingungen erreicht. Die Inaktivierungsleistung von nanoe™ X kann unter realen Raumbedingungen von diesen Ergebnissen abweichen.

	Ziel-Substanz	Ergebnis	Größe	Zeit	Prüflabor	Prüfbericht-Nr.
Luftgetragene Organismen	Viren Bakteriophage ΦX174	99,7 % inaktiviert	ca. 25 m ³	6 h	Kitasato Research Center for Environmental Science	24_0300_1
	Bakterien Staphylococcus aureus	99,9 % inaktiviert	ca. 25 m ³	4 h	Kitasato Research Center for Environmental Science	2016_0279
Anhaftende Organismen	SARS-CoV-2	91,4 % inaktiviert	6,7 m ³	8 h	Texcell (Frankreich)	1140-01 C3
	SARS-CoV-2	99,9 % inaktiviert	45 l	2 h	Texcell (Frankreich)	1140-01 A1
	Viren XMRV (Xenotropic murine leukemia virus-related virus)	99,999 % inaktiviert	45 l	6 h	Charles River Biopharmaceutical Services GmbH	—
	Influenzavirus (Typ H1N1)	99,9 % inaktiviert	1 m ³	2 h	Kitasato Research Center for Environmental Science	21_0084_1
	Bakteriophage ΦX174	99,8 % inaktiviert	25 m ³	8 h	Japan Food Research Laboratories	13001265005-01
	Bakterien Staphylococcus aureus	99,9 % inaktiviert	20 m ³	8 h	Danish Technological Institute	868988
	Pollen Ambrosiapollen	99,4 % inaktiviert	20 m ³	8 h	Danish Technological Institute	868988
	Gerüche Zigarettenrauch	Senkung der Geruchsintensität um 2,4 Stufen	ca. 23 m ³	0,2 h	Panasonic Product Analysis Center	4AA33-160615-N04

Der erste nanoe-Generator wurde 2003 von Panasonic entwickelt

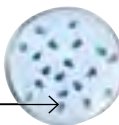
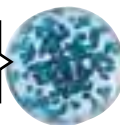
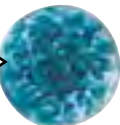
Generator	nanoe™ 2003	nanoe™ X Version 1 – 2016	nanoe™ X Version 2 – 2019
	480 Milliarden Hydroxylradikale/Sek.	4,8 Billionen Hydroxylradikale/Sek.	9,6 Billionen Hydroxylradikale/Sek.
Ionenstruktur		10fache Anzahl 	20fache Anzahl 

nanoe™ X verbessert den Schutz rund um die Uhr



nanoe™ X kann rund um die Uhr zur aktiven Verbesserung der Raumluftqualität beitragen, denn Sie können die nanoe™ X-Funktion parallel zum Kühl- oder Heizbetrieb verwenden, wenn Sie zu Hause sind, oder auch vollkommen unabhängig davon einsetzen, wenn Sie unterwegs sind. Nutzen Sie nanoe™ X, um den Schutz der Raumluftqualität zu Hause zu verbessern, und genießen Sie die bequeme Steuerung mit der App „Panasonic Comfort Cloud“ – auch von unterwegs.



Säuberung der Raumluft, während Sie unterwegs sind

Setzen Sie die eigenständige nanoe™ X-Funktion zur Inaktivierung bestimmter Schadstoffe und Entfernung von Gerüchen ein, solange Sie außer Haus sind.

Optimierung des Raumklimas, während Sie zu Hause sind

Wenden Sie die nanoe™ X-Funktion parallel zum Kühl- oder Heizbetrieb an, um zu Hause maximalen Raumklimakomfort zu genießen.

Panasonic Heiz- und Kühlsysteme bietet verschiedene Raumklimageräte mit der nanoe™-Technologie an

Etherea Z Wandgeräte:
nanoe X-Generator Version 2 integriert

Mini-Standtruhen:
nanoe X-Generator Version 1 integriert

Etherea Wandgeräte 2021 mit nanoe™ X-Technologie

Eine kluge Lösung für mehr Komfort und bessere Raumluftqualität

Mit der natürlichen Kraft der Hydroxylradikale trägt die integrierte nanoe™ X-Technologie zur Verbesserung der Raumluftqualität bei. Außerdem machen die neuen Etherea Wandgeräte dank hervorragender Leistung, attraktivem Design, moderner Regelungsoptionen und weiterer intelligenter Funktionen Ihr Zuhause zum schönsten Ort der Welt für Sie.





1 Raumluftqualität

- Integrierte nanoe™ X-Funktion macht die natürliche Kraft der Hydroxylradikale nutzbar
- Verbesserung der Raumluftqualität rund um die Uhr

2 Intelligente Bedienung

- Integriertes WLAN
- Moderne Regelung per Smartphone
- Kompatibel mit Google Assistant und Amazon Alexa

3 Hohe Energieeffizienz

- Höchste Energieeffizienzklasse A+++ im Heiz- und Kühlbetrieb

4 Maximaler Komfort

- Aerowings 2.0 für komfortablere Luftführung ohne Zugscheinungen
- Flüsterleiser Betrieb

5 Neues Design

- Elegantes Design aus einem Guss
- Gehäuse und Konstruktion für rasche einfache Installation und Wartung konzipiert
- Hochwertige, intuitiv bedienbare Fernbedienung mit Hintergrundbeleuchtung

nanoe™ X – verbessert den Schutz rund um die Uhr

nanoe™ X kann rund um die Uhr zur aktiven Verbesserung der Raumluftqualität beitragen, denn Sie können die nanoe™ X-Funktion parallel zum Kühl- oder Heizbetrieb verwenden, wenn Sie zu Hause sind, oder auch vollkommen unabhängig davon einsetzen, wenn Sie unterwegs sind.



Säuberung der Raumluft, während Sie unterwegs sind

Setzen Sie die eigenständige nanoe™ X-Funktion zur Inaktivierung bestimmter Schadstoffe und Entfernung von Gerüchen ein, solange Sie außer Haus sind.

Optimierung des Raumklimas, während Sie zu Hause sind

Wenden Sie die nanoe™ X-Funktion parallel zum Kühl- oder Heizbetrieb an, um zu Hause maximalen Raumklimakomfort zu genießen.



Intelligente Technologie für maximalen Komfort

Etherea Wandgeräte mit verbesserter Luftführung durch Aerowings 2.0

Mit der Aerowings-Technologie wird die Luftführung durch zwei spezielle Luftauslasslamellen, die unabhängig voneinander ausgerichtet werden können, für die jeweilige Betriebsart optimiert und so eine komfortablere Luftverteilung im Raum erreicht.

Mit der unteren Luftauslasslamelle, die mit 72 mm fast doppelt so breit ist wie bei herkömmlichen Geräten, kann der Luftstrom beim Kühlen stärker nach oben ausgerichtet werden.



Im Kühlbetrieb wird der Luftstrom durch Aerowings 2.0 konzentriert zur Decke hin ausgeblasen, damit die kühle Luft von dort aus gleichmäßig in den Raum absinkt, ohne störende, kalte Zuglufterscheinungen.



Im Heizbetrieb wird der Luftstrom durch Aerowings 2.0 konzentriert nach unten ausgeblasen, damit die erwärmte Luft, ähnlich wie bei einer Fußbodenheizung, vom Boden aufsteigt und rasch den ganzen Raum füllt.

Gefälliges Design und intuitive Fernbedienung

Das attraktive neue Gehäuse der Ethera Wandgeräte fügt sich harmonisch in jede Inneneinrichtung ein. Das elegante Design mit glatter Frontfläche aus einem Guss überzeugt auch technisch mit einer großen Ausblasöffnung für eine starke, zuverlässige Leistung.

Die Fernbedienung ist ergonomisch geformt und liegt deshalb besonders gut in der Hand. Die geradlinige Gestaltung der Fernbedienung ermöglicht über fünf direkt zugängliche Tasten eine einfache, intuitive Bedienung. Eine Abdeckung schützt die seltener benötigten Tasten vor Staub und Schmutz und lässt sich bei Bedarf leicht nach unten schieben.



TZ Wandgeräte – superkompakt und leise

Die perfekte Lösung für eine platzsparende Montage
Außerdem leistungsstark, energieeffizient und flüsterleise





1 Neue superkompakte Bauweise

Die Wandgeräte der neuen Baureihe TZ-WKE sind superkompakt gebaut: Mit nur 779 mm Breite können sie platzsparend sogar direkt über einer Tür montiert werden. Außerdem wurde die Konstruktion der TZ-Wandgeräte im Hinblick auf die Bedürfnisse von Installateuren und Nutzern sorgfältig optimiert: Sämtliche Elektronikkomponenten und Anschlüsse befinden sich auf derselben Seite, sodass die Installations- und Wartungsarbeiten erheblich vereinfacht werden.

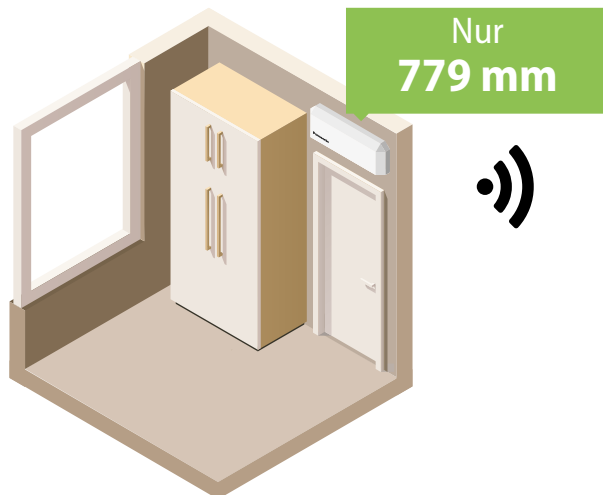

2 Integriertes WLAN und optionale Sprachsteuerung

Mit der anwenderfreundlichen App „Panasonic Comfort Cloud“ haben Sie über eine WLAN-Verbindung direkten Zugriff auf das Gerät und können sämtliche Bedienungsfunktionen (Ein/Aus, Timer usw.) mit Ihrem Smartphone vornehmen. Noch komfortabler ist die Bedienung per Sprachsteuerung, wenn Sie die Smartphone-App optional mit Google Assistant oder Amazon Alexa* verbinden.

* Amazon, Alexa und alle zugehörigen Logos sind Handelsmarken von Amazon.com, Inc. oder dessen angegliederten Unternehmen. Google, Android, Google Play und Google Home sind Marken von Google LLC.

3 PM-2,5-Filter

Der Feinstaubfilter reinigt die Raumluft von lungengängigen Partikeln (u. a. Staub, Schmutz, Rauch und Flüssigkeitströpfchen) mit einem Durchmesser < 2,5 µm, die Gesundheitsschäden verursachen können.

4 Infrarot-Fernbedienung in modernem Design

Neue Infrarot-Fernbedienung „Sky Controller“ überzeugt durch innovatives Design und einfache Bedienung.



Flüsterbetrieb für angenehme Ruhe selbst im Schlafzimmer

Panasonic ist es gelungen, eines der leisesten Klimageräte am Markt zu entwickeln. Klimageräte mit Inverterregelung arbeiten flüsterleise, da sie die Leistung so anpassen, dass eine präzise Temperaturregelung ermöglicht wird.

Für TZ20WKEW, TZ25WKEW und TZ35WKEW: 20 dB(A) im Kühl- und Flüsterbetrieb bei niedriger Ventilatorzahl.

Aerowings: Optimierte Luftführung

Bei der Aerowings-Funktion sorgen zwei speziell angeordnete Luftauslasslamellen im Kühlbetrieb für eine optimierte Luftführung zur Decke hin und eine komfortablere Luftverteilung im Raum.

Die zwei speziell angeordneten Luftauslasslamellen können unabhängig voneinander ausgerichtet werden und ermöglichen so eine präzisere Ausrichtung des Luftstroms. Ohne Aerowings-Funktion bläst der Luftstrom unverändert immer in dieselbe Richtung, was im Raum anwesende Personen meist als unangenehm und zu kühl empfinden.

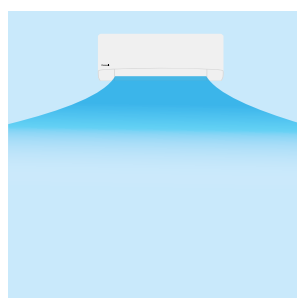

Komfortablere Luftverteilung

Die zwei Luftauslasslamellen richten den Luftstrom hingegen nach oben zur Decke. Diese indirekte Verteilung der kühlen Luft wird als sehr viel komfortabler empfunden.

Bei Raumklimageräten mit Aerowings sorgen ein besonders großes Luftansauggitter und eine superhohe Ventilatorzahl für einen deutlich höheren Luftdurchsatz, damit die Solltemperatur schneller erreicht wird.

Optimierte Luftführung

Mit Aerowings wird der kühle Luftstrom nach oben zur Decke gerichtet. Dies führt zu einer indirekten, gleichmäßigeren Luftverteilung im Raum und verhindert, dass die anwesenden Personen frösteln.

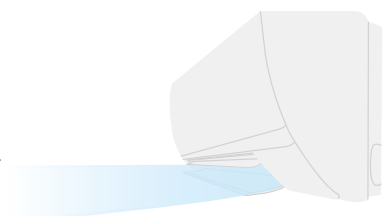

Wandgeräte mit optimierter Konstruktion für eine einfache Installation und Wartung

Die Konstruktion der Wandgeräte wurde im Hinblick auf die Bedürfnisse von Installateuren und Nutzern sorgfältig optimiert.





1 Einfache Montage

Durch die neue, bestens durchdachte Gehäusekonstruktion wird die Installationszeit erheblich verringert. Denn zum einen haben die neuen Modelle ein stabileres Gehäuse, zum anderen sorgt eine integrierte Stützstrebe für einen bequemen Zugang zum Kondensatschlauch und zur Kabeldurchführung sowie insgesamt für mehr Arbeitsfreiraum, um eine rasche, sichere Installation zu gewährleisten.



2 Einfache Wartung

Im Hinblick auf die Bedürfnisse von Installateuren und Nutzern wurde die Konstruktion sorgfältig optimiert: Das Frontgitter lässt sich für einen bequemen Zugang zum Geräteinneren leicht abnehmen, und sämtliche Elektronikkomponenten und Anschlüsse befinden sich auf derselben Seite, sodass die Wartungsarbeiten erheblich vereinfacht werden.

1. Stabilerer Montageplatte

Die Montageplatte der neuen Modelle wurde verstärkt, um mehr Stabilität zu bieten. Um eine sichere Installation auf unebenen Flächen zu erleichtern, wurden Bohrungen für zwei weitere Verschraubungen vorgesehen.

Montageplatte: stark und stabil

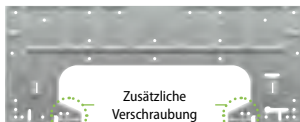

Bohrungen für Verschraubung auf unebenen Flächen (Schrauben nicht im Lieferumfang enthalten)



2. Einteiliges Frontgitter

Zur Erleichterung der Wartungsarbeiten haben die neuen Modelle ein einteiliges Frontgitter. Zunächst das Frontgitter öffnen und die Schrauben entfernen. Dann die drei Schieberiegel öffnen und das Frontgitter entfernen.

Einteiliges Frontgitter: einfach zu öffnen

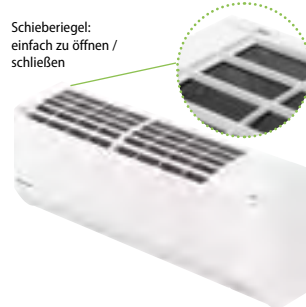

3. Integrierte Stützstrebe

Die neuen Modelle haben eine integrierte Stützstrebe, die die Installation erleichtert, indem sie den Zugang zu wichtigen Komponenten und einen größeren Arbeitsfreiraum ermöglicht.

Bequeme Installation und Wartung



4. Einfacher Zugang zu Kondensatschlauch und Leitungsanschlüssen

Der Anschlussbereich ist zum einen größer und zum anderen frei zugänglich gestaltet, um die saubere Installation von Rohrleitungen und Dämmung sowie die Lecksuche ohne Anheben des Geräts zu erleichtern.

Anschlussbereich: um 15 % vergrößert (bei TZ Wandgeräten)

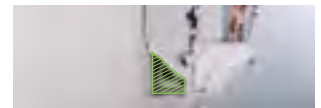

Mehr Arbeitsfreiraum

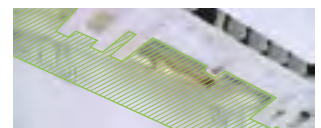

5. Einfacher Kabelanschluss

Bei den neuen Modellen wurden zwei Kabeldurchführungen durch eine breite ersetzt, damit die Kabel leichter von hinten durchgeführt und auf der Vorderseite angeschlossen werden können.

Breite Kabel-durchführung



Frontal leicht zugängliche Klemmenleiste



6. Einfacher Platinausbau

Die Platine lässt sich in vier einfachen Schritten ausbauen. Abdeckung des Anschlusskastens entfernen, alle Stecker von der Anzeige trennen, alle Stecker von der Platine trennen und Hauptplatine herausziehen.

Platinausbau in einfachen Schritten



7. Integrierte Netzwerkadapterinstallation

Eine spezielle Aussparung im Inneren der neuen Modelle ermöglicht die integrierte Installation des Netzwerkadapters (CZ-TACG1). Das zugehörige Kabel wird entlang der vorgefertigten Kabelkanäle sauber und unsichtbar verlegt.

Hinweis: Bei Bei TZ- und Etherea-Modellen ist der Netzwerkadapter bei Auslieferung bereits vorinstalliert.



8. Ausbau des Querstromventilatorlaufrads

Um Wartungsarbeiten zu erleichtern und zu beschleunigen, wurde der Ausbau des Querstromventilatorlaufrads erheblich vereinfacht.

Größerer Durchmesser: bis 105 mm (bei Etherea Wandgeräten)

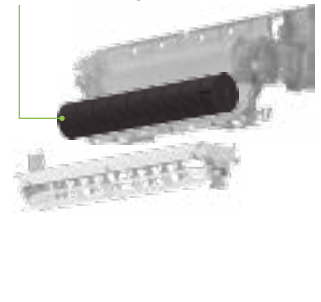

TKEA Wandgeräte – Lösung für EDV-Räume

TKEA-Wandgeräte sind die optimale Lösung für EDV-Räume und ähnliche Einsatzbereiche, bei denen es auf Betriebssicherheit und zuverlässigen Dauerbetrieb ankommt. Die TKEA-Geräte behalten auch bei niedrigen Außentemperaturen ihre Nennleistung bei und können bis -20 °C im Kühlbetrieb eingesetzt werden.





1 Konstant hohe Kühlleistungen

Die TKEA Wandgeräte überzeugen unter anderem durch ihre hohen Kühlleistungen selbst bei Außentemperaturen von -20 °C.

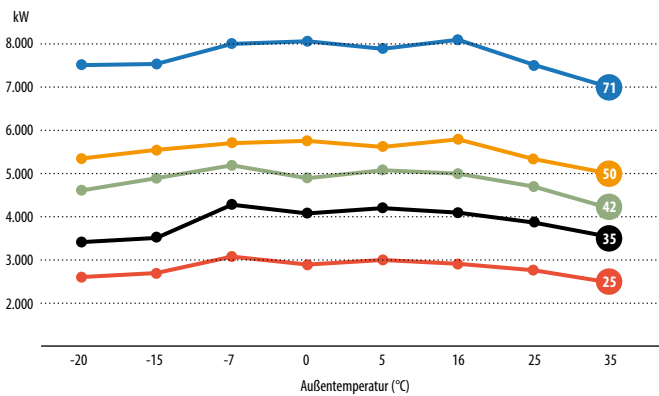

2 Hohe Einsparungen durch herausragende Energieeffizienz

Vier von fünf Leistungsgrößen weisen die höchste Energieeffizienzklasse A+++ mit einem SEER von 8,50 auf.

EER bei verschiedenen Außentemperaturen (Beispiel: CS-Z25TKEA)

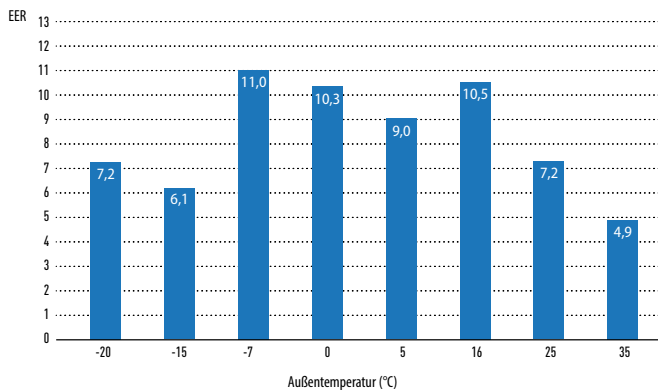

3 Ausgelegt für Dauerbetrieb

Die Wandgeräte sind speziell für einen Dauerbetrieb ausgelegt und verfügen unter anderem über widerstandsfähige Wälzlager sowie zusätzliche Leitungstemperaturfühler als Einfrierschutz.



4 PAW-SERVER-PKEA: Interface zur Klimatisierung von EDV-Räumen

Das Interface bietet folgende Funktionalität für 2 TKEA-Geräte: Rotations-, Redundanz- und Unterstützungsbetrieb.

Für die einfache Einbindung in GLT-Systeme verfügt das Interface außerdem über 6 potentialfreie Kontakte: 2 Eingänge und 4 Ausgänge. PAW-SERVER-PKEA kann auf einer handelsüblichen DIN-Schiene befestigt werden.

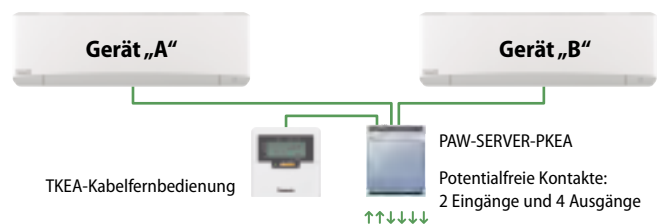

Eingänge	Ausgänge
EIN/AUS Gerät „A“	Betriebsmeldung Gerät „A“ / „B“
EIN/AUS Gerät „B“	Störmeldung Gerät „A“ / „B“

PAW-SERVER-PKEA Logik

Zeitleiste für den Rotationsbetrieb.

Alle 12 Stunden schalten die Einheiten den Betrieb ein bzw. aus, um die Lebensdauer der Kompressoren zu erhöhen.

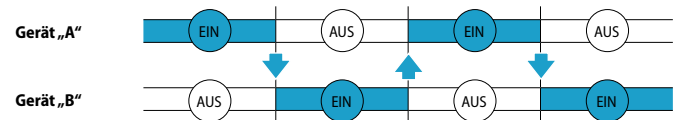

Zeitleiste für den Redundanzbetrieb.

Wenn Gerät „A“ einen Fehler aufweist, schaltet sich Gerät „B“ automatisch ein und Gerät „A“ gibt ein Fehlersignal aus.

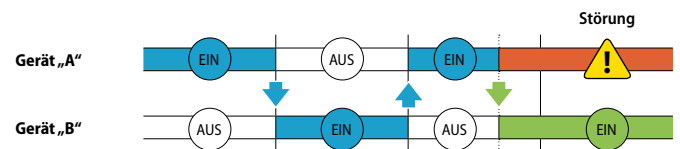

Zeitleiste für den Unterstützungsbetrieb.

Wenn die Raumtemperatur auf über 28 °C steigt, arbeiten beide Geräte zusammen und geben automatisch ein Fehlersignal aus.

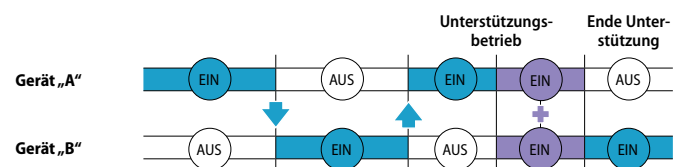

Mini-Standtruhen – Energieeffizienz, Komfort, hohe Raumluftqualität und flexible Einbaumöglichkeiten

Die Mini-Standtruhen sind mit dem nanoe™ X-System ausgestattet. Höchste Energieeffizienz (A++), größter Komfort (Flüsterbetrieb ab 20 dB(A)) und hohe Raumluftqualität gepaart mit einem neuen, zukunftsweisenden Design.



nanoe™ X – verbessert den Schutz rund um die Uhr

nanoe™ X kann rund um die Uhr zur aktiven Verbesserung der Raumluftqualität beitragen, denn Sie können die nanoe™ X-Funktion parallel zum Kühl- oder Heizbetrieb verwenden, wenn Sie zu Hause sind, oder auch vollkommen unabhängig davon einsetzen, wenn Sie unterwegs sind.



Die iF Product Design Awards gehören zu den angesehensten Auszeichnungen für exzellentes Produktdesign.

Die Mini-Standruhen von Panasonic wurden wegen ihrer äußerst intelligenten Funktionalität ausgezeichnet, wodurch die optimale Eignung dieser Geräte für private und kommerzielle Anwendungen eindrucksvoll unterstrichen wird.



nanoe™ X

1 nanoe™ X – Natürliches Klima für Ihr Zuhause

Die nanoe™ X-Technologie von Panasonic setzt das „Reinigungsmittel der Natur“ – die Hydroxylradikale – gezielt in Innenräumen ein, denn sie können die schädliche Wirkung von bestimmten Bakterien, Viren, Schimmelsporen, Allergenen, Pollen und Schadstoffen inaktivieren und so den Schutz der Raumluftqualität rund um die Uhr verbessern.

Die Leistung der nanoe™ X-Funktion hängt stets von der Größe, Beschaffenheit und Nutzung des Raums ab, in dem sie eingesetzt wird; außerdem kann es mehrere Stunden dauern, bis die vollständige Wirkung erreicht wird. Der nanoe X-Generator ist kein medizintechnisches Gerät. Die örtlich geltenden Vorschriften zur Gebäudegestaltung sowie Hygieneempfehlungen sind stets einzuhalten.

2 Größter Komfort

Mit einem Schalldruckpegel ab 20 dB(A) im Flüsterbetrieb und mit verbesserter Raumluftqualität durch das nanoe™ X-System sorgen die Mini-Standruhen für größtmöglichen Komfort.

3 Hohe Energieeffizienz

Die Mini-Standruhen erreichen hohe SEER- und SCOP-Werte und damit mehrheitlich die Energieeffizienzklasse* A++ im Kühl- und Heizbetrieb.

* Energieeffizienzklassenskala von A+++ bis D.

Zukunftsweisendes Design und flexible Einbaumöglichkeiten

Mit ihrem attraktiven und schlanken Design sowie der stylischen Infrarot-Fernbedienung fügen sich die neuen Mini-Standruhen harmonisch in jede Innenausstattung ein. Darüber hinaus bieten die Mini-Standruhen folgende vier Einbaumöglichkeiten.

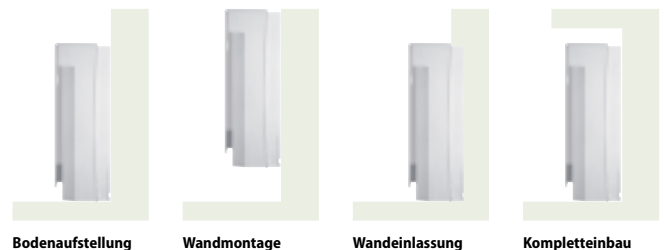

Energieeffizienzklasse A++

Im Heizbetrieb arbeitet die Mini-Standruhe dank Wärmepumpentechnologie bei Außentemperaturen bis -15 °C deutlich effizienter als die Elektroheizung.

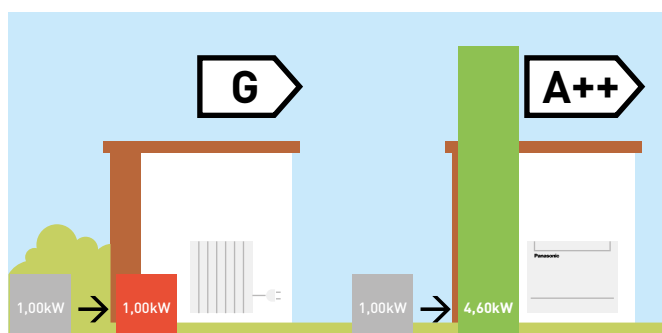

Vergleich von Z25UFEAW und Z35UFEAW bei Heizbetrieb mit einer Elektroheizung bei +7 °C Außentemperatur.

Um den Komfort zu erhöhen und eine optimale Luftverteilung im Raum zu gewährleisten, wird die kalte Luft im Kühlbetrieb im oberen Teil der Mini-Standruhe ausgeblasen, während die warme Luft im Heizbetrieb über einen tief liegenden Luftauslass ausströmt.

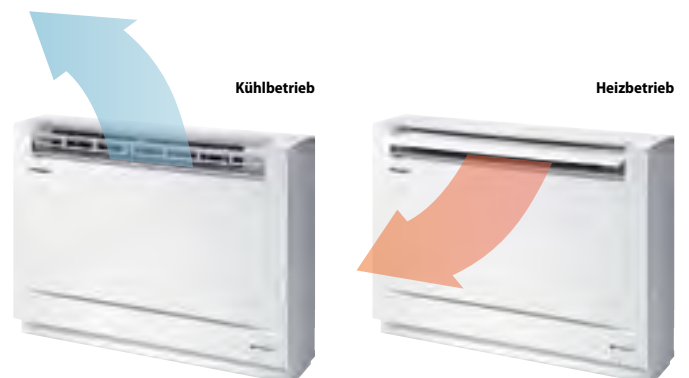

Perfekte Lösung als Ersatz für alte Heizkesselsysteme



Infrarot-Fernbedienung in modernem Design

Neue Infrarot-Fernbedienung „Sky Controller“ überzeugt durch innovatives Design und einfache Bedienung. Das große Display erleichtert die Bedienung.



Kanalgeräte – fast unsichtbare Klimatisierung

Diese besonders flachen Kanalgeräte wurden speziell für Wohnungen, Büros, Läden und Restaurants konzipiert. Die Geräte werden gänzlich unsichtbar in der Zwischendecke untergebracht und bieten hohen Komfort und zuverlässige Energieeffizienz.

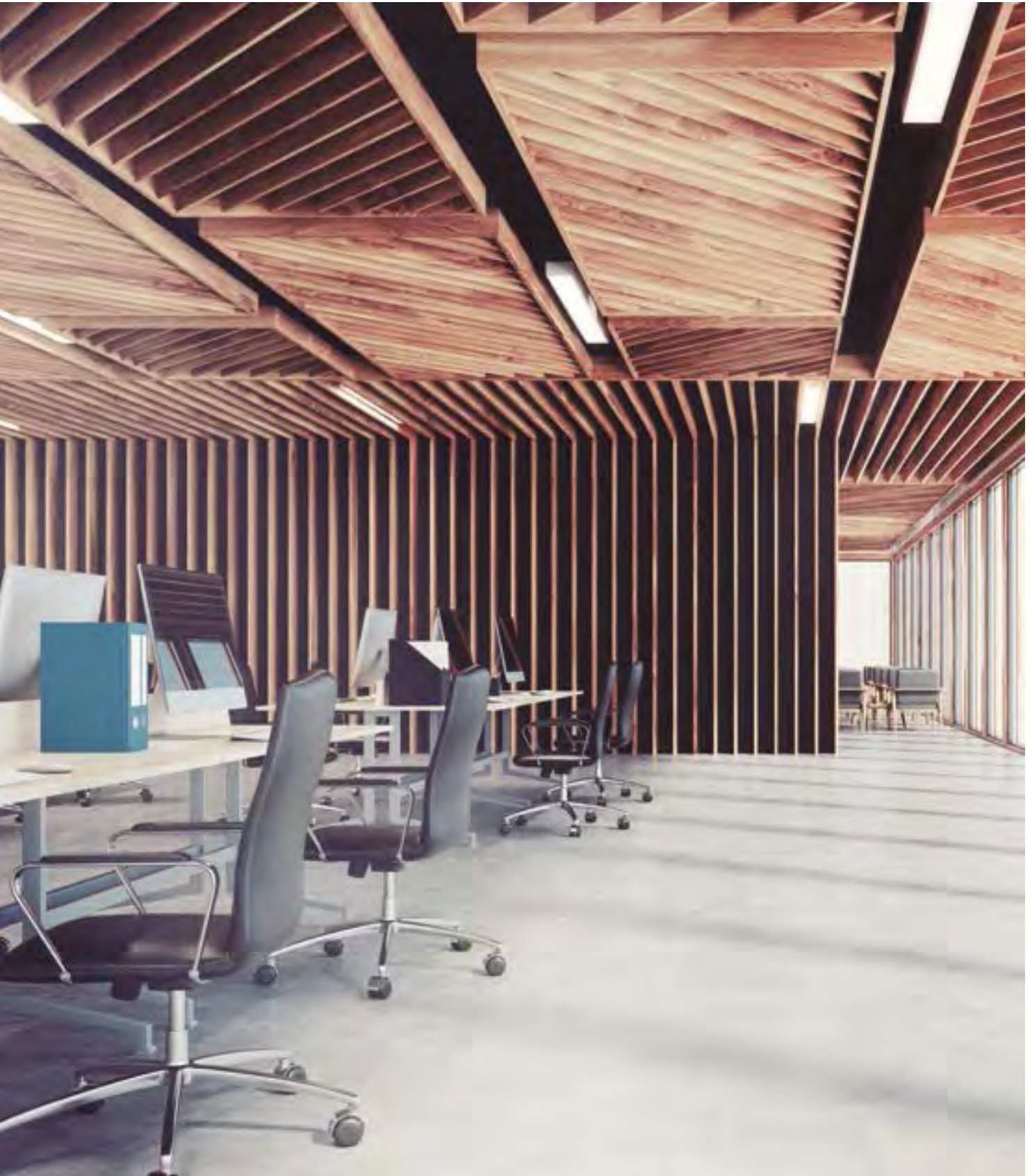

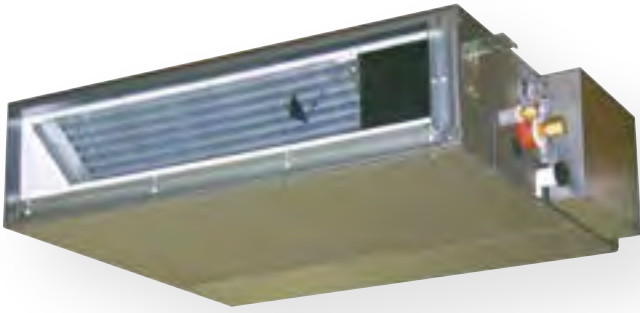

1 Kompakte Innengeräte, zuverlässige Effizienz

Die Kanalgeräte erreichen eine hohe Energieeffizienzrate und können im Heizbetrieb bis -15°C und im Kühlbetrieb bis -10 °C Außentemperatur eingesetzt werden. Über spezielle Interfaces von Panasonic für KNX, Modbus und BACnet können die Inneneinheiten auch in GLT-Systeme eingebunden werden. Über das Interface für Internet-Steuerung können die Geräte sogar mittels Smartphone oder Tablet gesteuert werden.

2 Flexibler Luftansaug

Der Luftansaug kann wahlweise von hinten oder von unten erfolgen somit kann sich das flache Kanalgerät den Gegebenheiten flexibel anpassen. Um einen Luftansaug von unten zu realisieren sind lediglich Filter und Gehäuseblech gegeneinander zu tauschen.

3 Flache Bauform

Durch die flache Bauform der Panasonic Kanalgeräte kann die Installation eines neuen Innengerätes auch in Bereichen mit geringem Platzangebot durchgeführt werden.

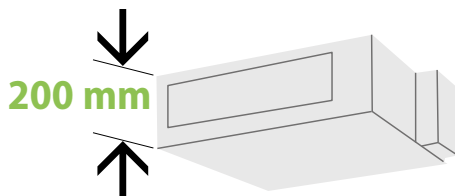

4 Integrierte Kondensatpumpe

Die Kanalgeräte verfügen über eine integrierte Kondensatpumpe welche bis zu 500 mm Förderhöhe ermöglicht.

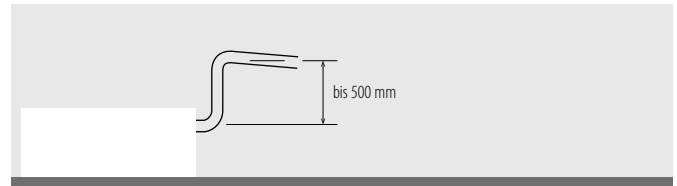

5 Einstellbare Externe statische Pressung

Die Kanalgeräte verfügen über eine einfache Möglichkeit die externe statische Pressung zu erhöhen. Somit sind auch entsprechend längere Luftkanäle oder ähnliches realisierbar.

6 Optionale Infrarot-Fernbedienung Sky Controller

Die Fernbedienung liegt gut in der Hand und ist einfach zu bedienen. Die wichtigsten Funktionen sind mit den fünf Haupttasten direkt unter dem großen Display intuitiv einstellbar.



Besonders großes Display

Auf der großen, hintergrundbeleuchteten LED-Anzeige sind die Einstellungen auch bei Dunkelheit leicht zu erkennen und vorzunehmen.

Praktische Schutzabdeckung

Die Abdeckung schützt die seltener benötigten Tasten vor Staub und Schmutz und lässt sich bei Bedarf leicht nach unten schieben.

Präzise Temperatureinstellung

Für größtmöglichen Komfort lässt sich die Temperatur in 0,5-Grad-Schritten äußerst präzise einstellen.

Rollkolbenverdichter R2 von Panasonic

Energieeffizienz durch Flexibilität. Mit Hilfe der Invertertechnologie kann die Verdichterdrehzahl der Panasonic-Klimageräte flexibel variiert werden. Beim Einschalten des Klimageräts wird zunächst eine hohe Leistung angefordert, damit die Solltemperatur möglichst schnell erreicht wird. Danach kann die gewünschte Temperatur mit geringerer Leistung gehalten werden. So können Energiesparpotenziale genutzt werden, ohne dass Sie auf den gewohnten Komfort verzichten müssen.



Die R2-Verdichter arbeiten mit moderner Rollkolbentechnologie und haben sich unter extremen Klimabedingungen bewährt: höhere Energieeffizienz, moderne Einzel- und Doppelrollkolben-Technologie, Kältemittel R32 und R410A, kompakte Größe, 5 Jahre Materialgarantie.

Erfahrung mit Rollkolbenverdichtern seit 1978

Rollkolbenverdichter von Panasonic sind weltweit in Gegenden mit äußerst schwierigen Klimabedingungen im Einsatz. Sie wurden speziell für solche Herausforderungen ausgelegt und stellen bei jedem Klima ihre Leistungsfähigkeit, Energieeffizienz und Zuverlässigkeit unter Beweis.

Panasonic ist der weltweit größte Hersteller von Rollkolbenverdichtern.

Warum ist der Panasonic R2 Rollkolbenverdichter so energieeffizient?

1. Der hochwertige Motor aus Silizium-Stahl entspricht industriellen Anforderungen an die Energieeffizienz.
2. Eine Ölpumpe mit großer Fördermenge sowie ein vergrößerter Ölvorrat sorgen für eine hervorragende Schmierung.
3. Der größere Flüssigkeitsabscheider nimmt eine größere Kältemittelmenge auf, so dass lange Leitungslängen ermöglicht werden.



Hinweis: Die Abbildung zeigt ein 5,0- bzw. 7,1-kW-Gerät.

Vorzüge des Verdichters R2

Konstruktion

Der Verdichter R2 basiert auf 36 Jahren Erfahrung in der Verdichtereentwicklung und -produktion und steht für eine neue Generation von Rollkolbenverdichtern für private Klimaanwendungen. Durch moderne Technologien, verbesserte Materialien und eine einfache Konstruktion arbeitet der R2-Verdichter zuverlässig, effizient und leise. Er steht für Qualität, Komfort und Betriebssicherheit.

Die Rollkolbenverdichter von Panasonic wurden weltweit unter schwierigsten Klimabedingungen im Realbetrieb getestet. Dabei hat sich der R2-Verdichter mit seiner Konstruktion über Jahre bewährt und ist deshalb die erste Wahl bei Fachhändlern, Installateuren und Hauseigentümern. Für anspruchsvolle Privatkunden ist der R2-Rollkolbenverdichter die beste Lösung zur Klimatisierung von Wohneigentum.

Führende Technologie

Rollkolbenverdichter sind mit 80 % der weltweit am häufigsten eingesetzte Verdichtertyp bei privaten Klimaanwendungen. Und mit einer Stückzahl von 200 Millionen ist Panasonic der führende Hersteller von Rollkolbenverdichtern für private Klimaanwendungen.

Vorzüge

Der R2-Rollkolbenverdichter von Panasonic sorgt bei der Klimatisierung für ein Höchstmaß an Komfort zu einem wirtschaftlichen Preis.

Inverter-Technologie

Hervorragende Energieeffizienz, geringerer Stromverbrauch

Die Inverter-Klimageräte von Panasonic bieten außergewöhnliche Energiesparpotenziale, ohne dass Sie auf den gewohnten Komfort verzichten müssen. Beim Einschalten eines Klimageräts ist die Leistungsanforderung zunächst sehr hoch, damit die Solltemperatur möglichst schnell erreicht wird. Danach kann die gewünschte Temperatur mit geringerer Leistung gehalten werden. Bei den Inverter-Klimageräten von Panasonic wird die Verdichterdrehzahl ständig an die Lastbedingungen angepasst. Auf diese Weise kann die Solltemperatur präzise eingehalten werden.

Gleichbleibender Komfort

Mit ihrer präzisen Temperaturregelung und dem flexiblen Leistungsbe- reich können Inverter-Klimageräte ihre Leistung an die jeweilige Anzahl anwesender Personen im Raum anpassen und für stets gleich bleibenden Komfort sorgen.

Rascher Komfort

Inverter-Klimageräte von Panasonic arbeiten unmittelbar nach dem Einschalten im Turbobetrieb, damit die Solltemperatur im Kühlbetrieb 1,5 mal und im Heizbetrieb 4 mal schneller erreicht wird als bei Nicht-Inverter-Geräten mit derselben Nennleistung.

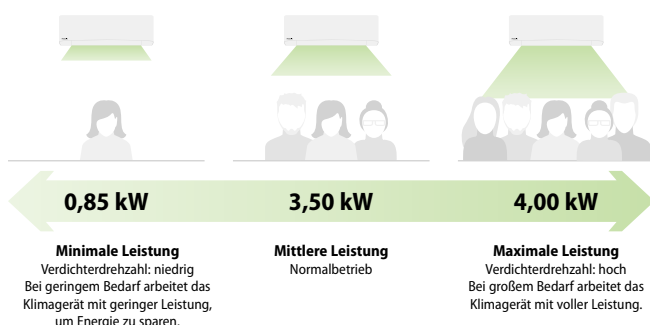

Die Abbildung zeigt den flexiblen Leistungsbereich eines 3,5-kW-Inverter-Geräts im Kühlbetrieb.

Kühlbetrieb

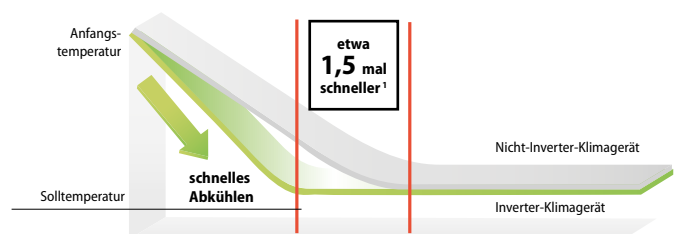

1) Vergleich von je einem Inverter- und Nicht-Inverter-Gerät mit 3,5 kW. Außentemperatur: 35 °C; Solltemperatur: 25 °C

Heizbetrieb

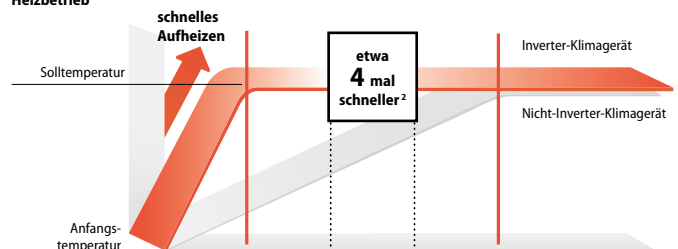

2) Vergleich von je einem Inverter- und Nicht-Inverter-Gerät mit 2,5 kW. Außentemperatur: 2 °C; Solltemperatur: 25 °C

Panasonic Comfort Cloud – zentrale Steuerung bequem per Smartphone-App

Neben den normalen Fernbedienungsfunktionen umfasst die Smartphone-App auch zusätzliche Analyse- und Steuerungsfunktionen.



1 Intelligente Bedienung Regulierung des Raumklimas jederzeit und überall



Einzelsteuerung

Steuern Sie jedes einzelne Klimagerät individuell

- Bis zu 20 Klimageräte pro Standort an bis zu 10 Standorten individuell mit einer App steuern
- Ein Smartphone als Fernbedienung für alle verbundenen Geräte verwenden



Gruppensteuerung

Steuern Sie alle Klimageräte gleichzeitig

- Alle Klimageräte oder die Geräte einer definierten Gruppe gleichzeitig einschalten
- Wochentimer gemäß Ihren Tagesabläufen für mehrere Geräte festlegen

2 Intelligenter Komfort Direkter Einfluss auf Komfort und Luftqualität

Solltemperaturanpassung

Anpassen der Solltemperatur basierend auf den tatsächlichen Raum- und Außentemperaturen

Vorheizen bzw. -kühlen

Nutzen Sie die Vorheiz- bzw. Vorkühlfunktion, damit Sie bereits bei Ihrem Eintreffen vor Ort optimalen Komfort genießen können.

nanoe™ X¹

Einstellen der nanoe™ X-Funktion – für gesunde, saubere Luft

3 Intelligente Energieeinsparung Mehr Komfort und Energieeinsparung

Energieverbrauchsanzeige²

Aufzeichnen des Energieverbrauchs bei unterschiedlichen Temperatureinstellungen

Energieverbrauchsstatistik (pro Tag/Woche/Monat/Jahr)

Vergleichen des Energieverbrauchs verschiedener Klimageräte zur Ermittlung von Einsparpotenzialen

4 Intelligente Unterstützung Benachrichtigung über Störungen

Störmeldungsanzeige³

Abrufen von Störmeldungen zur erleichterten Fehlerbehebung und Unterstützung von Servicetechnikern bei der Ferndiagnose

Verwaltung von Benutzern und Zugriffsberechtigungen

Konfigurieren verschiedener Benutzer mit unterschiedlichen Zugriffsberechtigungen

1) nanoe™ X ist nur bei bestimmten Modellreihen verfügbar. 2) Energieverbrauchswerte werden anhand von Standardwerten der Stromversorgung berechnet. 3) Reparatur- und Wartungsarbeiten dürfen nur von entsprechend qualifizierten Servicetechnikern ausgeführt werden.

Moderne App-Steuerung für Raumklimageräte

Mit der App „Panasonic Comfort Cloud“ können Sie Ihr Heiz- oder Kühlsystem auf Ihrem Smartphone oder Tablet steuern. Neben den normalen Funktionen einer lokalen Fernbedienung stehen Ihnen weitere moderne Funktionalitäten überall und jederzeit zur Verfügung. Mit der App kann ein Benutzer bis zu 200 Geräte (max. 20 Geräte/Standort an max. 10 Standorten) steuern sowie andere Benutzer und deren Zugriffsberechtigungen verwalten. Mit der Energieverbrauchsanzeige können Einsparpotenziale ermittelt und die Betriebskosten weiter gesenkt werden.

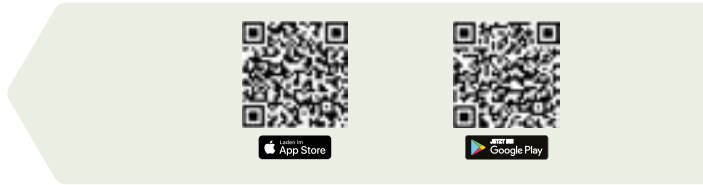

Neue Möglichkeiten, neue Anwendungen

Familien

Für verschiedene Benutzer können unterschiedliche Zugriffsberechtigungen konfiguriert werden, sodass z. B. jedes Kind nur das Gerät im eigenen Zimmer steuern kann. Für optimalen Komfort können die Geräte in einer Ferienwohnung bereits vor Anreise der Familie auf die gewünschte Temperatur geheizt bzw. gekühlt oder per Fernzugriff komplett ausgeschaltet werden.

Hausverwaltung mit mehreren Mietern und Standorten

Mit nur einem Smartphone können bis zu 200 Geräte (max. 20 Geräte/Standort, max. 10 Standorte/App) in verschiedenen Wohnungen und an verschiedenen Standorten gesteuert werden. Mithilfe der Störmeldungen und Energieverbrauchsanzeige können Wartungsarbeiten und andere Steuerungsmaßnahmen frühzeitig zentral eingeleitet werden.

Kleine bis mittelgroße Büros

Der Betreiber kann jeden Büroraum einzeln steuern oder den Mitarbeitern Zugriff auf die Steuerung einzelner Geräte geben. Anhand der Energieverbrauchsanzeige können Einsparpotenziale ermittelt und entsprechend umgesetzt werden, ohne dass der Komfort darunter leidet.

Umfassende Bedienungsfunktionen

Mit der App „Panasonic Comfort Cloud“ haben Sie Zugriff auf alle Funktionen des Geräts, z. B. Einstellen der nanoe™ X-Funktion, der Luftichtung, der Ventilatorzahl, der Solltemperatur, der Betriebsart usw.



Skalierbare Lösung auf Geräte- und Benutzerebene

In der App können jederzeit weitere Geräte, Standorte und Benutzer mit unterschiedlichen Zugriffsberechtigungen ergänzt werden. Dadurch besteht die Möglichkeit, z. B. mehrere Wohnungen bzw. Wohnhäuser einer Familie oder mehrere kleine bis mittelgroße Büros oder ein Wohngebäude mit mehreren Mietparteien über die App zu verwalten.

Energieverbrauchsanzeige und -statistik

Mit Hilfe der Energieverbrauchsanzeige können Möglichkeiten zur Energieeinsparung und Betriebskostensenkung ermittelt werden. Der Energieverbrauch* eines jeden Geräts wird in der App „Panasonic Comfort Cloud“ gespeichert und kann mit nur einer Displayberührung als aussagekräftige Statistik dargestellt und ausgewertet werden (verfügbar ab der Gerätegeneration TKE).

Mit dem Wochentimer können die Betriebszeiten und damit der Energieverbrauch optimal auf die eigenen Bedürfnisse abgestimmt werden.



*Energieverbrauchswerte werden anhand von Standardwerten der Stromversorgung berechnet.

Anschlussdiagramm für „Panasonic Comfort Cloud“

Innengerät

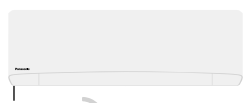

WLAN-Verbindung

Integriertes WLAN bei bestimmten Modellen, ansonsten über den Netzwerkadapter CZ-TACG1 am Innengeräteanschluss CN-CNT

Weitere Hardwareanforderungen (vom Kunden bereitzustellen)

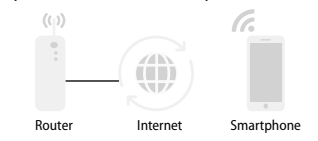

Der Panasonic Cloud-Server wird allein von Panasonic bereitgestellt, betrieben und verwaltet.

Kostenfreie App herunterladen



Panasonic Comfort Cloud

Kompatibilität – Panasonic Raumklimageräte mit integriertem WLAN-Anschluss: Etherea Wandgeräte (CS-(M)Z**XKE(W)), TZ Wandgeräte (CS-(M)TZ**WKE(W)) u. a. Alle Panasonic Raumklimageräte mit einem CN-CNT-Steckkontakt auf der Geräteplatte für den Anschluss des optionalen Interfaces CZ-TACG1: TKEA Professional Wandgeräte (CS-Z**TKEA), Mini-Standtruhen (CS-Z**UFEAW), Rastermaß-Kassetten (CS-Z**UB4EAW), Kanalgeräte mit niedriger statischer Pressung (CS-Z**UD3EAW) u. a.

Hinweis – Die Raumtemperaturanzeige und einige Sonderfunktionen sind nicht für alle Modelle in der App verfügbar.

Sprachen – Die App ist in 19 europäischen Sprachen verfügbar: Deutsch, Bulgarisch, Dänisch, Englisch, Estnisch, Finnisch, Französisch, Griechisch, Italienisch, Kroatisch, Norwegisch, Polnisch, Portugiesisch, Schwedisch, Slowenisch, Spanisch, Tschechisch, Türkisch und Ungarisch.

Sprachsteuerung – Ihre Stimme zählt

Genießen Sie grenzenlose Freiheit und maximalen Komfort: Mit der App „Panasonic Comfort Cloud“ und dem Sprachassistenten Ihrer Wahl können Sie alle Funktionen Ihres netzwerkfähigen Raumklimageräts von Panasonic nun auch allein mit Ihrer Stimme bedienen.



1 Klimagerät ein-/ausschalten
Bequeme Sprachsteuerung für Momente der Ruhe
 Klimagerät ein-/ausschalten, wenn Sie für Ihre Liebsten gerade eine Oase der Ruhe schaffen möchten.



3 Solltemperatur anpassen
Einfache Sprachsteuerung für ungestörten Freizeitspaß
 Solltemperatur des Klimageräts mit einem einfachen Sprachbefehl anpassen.



2 Betriebsart ändern
Schnelle Unterstützung im hektischen Alltag
 Betriebsart zwischen Kühlen / Heizen / Automatik wechseln, wenn Sie gerade alle Hände voll zu tun haben.



4 Betriebsstatus abrufen
Mühevolle Sprachsteuerung und Komfort für die ganze Familie
 Einstellungen des Klimageräts einfach abrufen oder ändern, auch für die ältere Generation.



Erledigen Sie mit nur einem Sprachbefehl gleich mehrere Aufgaben

Aus mehreren Einzelaktionen eigene Routinefunktionen erstellen – das macht den Alltag leichter!

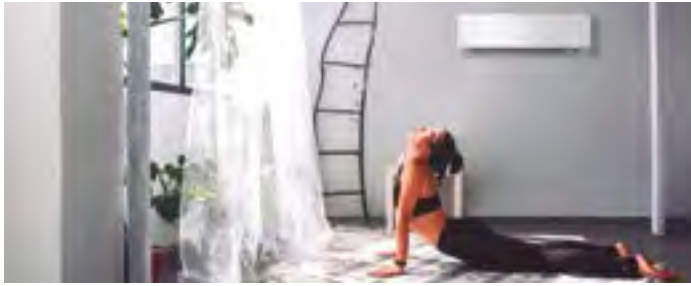

Vereinfachter Alltag durch benutzerdefinierte Routinefunktionen

Um sich den Alltag zu erleichtern, können Sie aus mehreren Einzelaktionen für Ihre netzwerkfähigen Raumklimageräte und sonstigen Geräte mit Sprachsteuerung individualisierte Funktionsabläufe, so genannte Routinefunktionen zusammenstellen.

Beispiel für eine Morgenroutine



Weitere Informationen finden Sie hier:
[Amazon] <https://www.amazon.de/gp/help/customer/display.html?nodeId=202200080>

Beispiel für eine Abendroutine



Sprachsteuerung für netzwerkfähige Raumklimageräte

Funktionen	Zu Hause		Unterwegs
	Fernbedienung	Sprachsteuerung	Comfort Cloud-App
Intelligente Bedienung	Gerät EIN/AUS	✓	✓
	Bedienung mehrerer Klimageräte an einem Standort	—	✓
	Bedienung mehrerer Klimageräte an mehreren Standorten	—	✓
	Routinefunktionen erstellen und verwalten	—	—
Intelligenter Komfort	Kühlbetrieb	✓	✓
	Heizbetrieb	✓	✓
	Automatikbetrieb	✓	✓
	nanoe™ X-Funktion	✓	—
	Einfrierschutz	✓	—
	Vorkühlen bzw. -heizen	—	—
	Solltemperatur ändern	✓	✓
Intelligente Energieeinsparung	Energieverbrauchsmuster analysieren	—	✓
	Energieverbrauchsprotokolle vergleichen	—	✓
	Störmeldungen abrufen	—	✓
Intelligente Unterstützung	Mehrere Benutzer konfigurieren	—	✓
	Betriebsstatus (EIN/AUS) abrufen	✓	✓
	Aktuelle Betriebsart abrufen	✓	✓
	Temperateureinstellungen abrufen	✓	✓
	Raumtemperatur abrufen	✓	✓

Konfiguration

Registrieren Sie Ihr Raumklimagerät zunächst in „Panasonic Comfort Cloud“ und synchronisieren Sie die App dann mit dem Sprachassistenten.



Comfort Cloud mit Google Home synchronisieren

1. Öffnen Sie die Google-Home-App.
2. Tippen Sie auf „Konto“.
3. Wählen Sie „Einrichten oder hinzufügen“ aus.
4. Wählen Sie „Gerät einrichten“ aus.
5. Wählen Sie „Du hast schon Geräte eingerichtet? – Funktioniert mit Google“ aus.
6. Wählen Sie „Comfort Cloud“ aus.
7. Geben Sie Ihren Benutzernamen und Ihr Kennwort für „Comfort Cloud“ ein.



Comfort Cloud mit Amazon Alexa synchronisieren

1. Öffnen Sie die Amazon-Alexa-App.
2. Tippen Sie auf „Geräte“.
3. Wählen Sie „Meine Smart-Home-Skills“ aus.
4. Wählen Sie „Smart-Home-Skills aktivieren“ aus.
5. Wählen Sie „Comfort Cloud“ aus.
6. Geben Sie Ihren Benutzernamen und Ihr Kennwort für „Comfort Cloud“ ein.

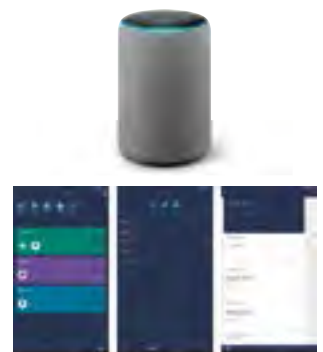

Kompatible Geräte und Browser*

1. Android™ Lollipop oder höher
2. iOS 9.0 oder höher

Hinweise:

- Dies ist keine vollständige Liste aller kompatiblen Geräte; ähnliche Geräte, auf denen die unterstützten Betriebssysteme ausgeführt werden, sollten mit Hilfe spezifischer Apps ebenfalls funktionieren. Die für den Benutzer verfügbare Funktionalität kann je nach Kombination von Hardware und Software variieren.
- Google, Android, Google Play und Google Home sind Marken von Google LLC.
- Google Assistant ist in bestimmten Sprachen und Ländern nicht verfügbar.
- Amazon, Alexa und alle zugehörigen Logos sind Marken von Amazon.com, Inc. oder eines verbundenen Unternehmens.
- Die Verfügbarkeit der Sprachassistentendienste kann je nach Land und Sprache unterschiedlich sein.
- Weitere Informationen zum Einrichten der Sprachassistentendienste finden Sie unter <https://aircon.panasonic.com/connectivity/application.html>

* Stand: Juni 2020



Regelung und Konnektivität

Panasonic bietet seinen Kunden modernste Technologie für optimale Bedienbarkeit und Leistungsoptimierung.



Netzwerkadapter CZ-TACG1 (optional)*

- Optionaler Netzwerkadapter für Raumklimageräte
- Kompakt und daher leicht zu installieren
- Installation bei bestimmten Modellen im Geräteinneren möglich, sonst extern



* Die Funktionalität ist abhängig vom Klimagerätemodell. Weitere Informationen zu kompatiblen Modellen erhalten Sie von Ihrem Fachhändler.

Technische Daten

Eingangsspannung	12 V DC
Leistungsaufnahme	max. 660 mW
Abmessungen (H x B x T)	66 x 36 x 12 mm
Gewicht	ca. 85 g
Interface	1 x WLAN
WLAN-Standard	IEEE 802.11b/g/n
Frequenzbereich	2,4-GHz-Frequenzband
Verschlüsselung	WPA2-PSK (TKIP/AES)

CZ-CAPRA1 – P-Link-Adapter für Raumklimageräte

Der P-Link-Adapter ermöglicht die Einbindung von Raumklimageräten in die P-Link-Kommunikation und damit eine zentrale Klimasteuerung für alle Panasonic Heiz- und Kühlsysteme.

Erweiterte Projektmöglichkeiten

- Einbindung von EDV-Räumen mit TKEA-Wandgeräten
- Einbindung von Kleinbüros mit Raumklimageräten
- Vereinigung von getrennten Bestandssystemen mit Raumklimageräten einerseits und VRF-Systemen andererseits

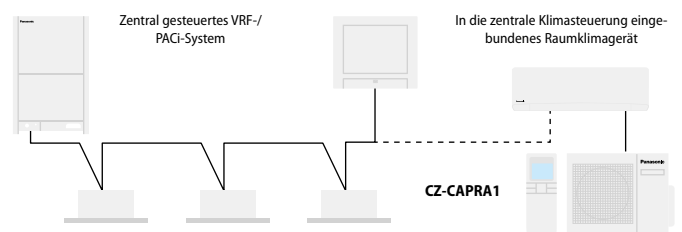

Grundfunktionen: Ein/Aus-Schaltung, Betriebsartenwahl, Solltemperatur, Ventilator Drehzahl, Lamelleneinstellung, Sperre der Fernbedienung.

Externe Eingänge: EIN/AUS-Schaltung, Störungsabschaltung.

Externe Relaisausgänge¹: Betriebsmeldung (EIN/AUS), Störmeldung.

1) Da über den CN-CNT-Anschluss derzeit keine Stromversorgung für das externe Relais möglich ist, muss eine eigene Stromversorgung für das Relais vorgesehen werden.

Zentrale Bedieneinheiten:
64 Innengeräte



Intelligenter Touch-Screen + Kommunikationsadapter:
256 Innengeräte

Panasonic AC Smart Cloud

Die Bedienungssysteme von Panasonic bieten umfassende Überwachungs- und Regelungsfunktionen sowie bei Internet-Anschluss auch einen vollumfänglichen Zugriff auf die Klimasysteme von überall auf der Welt.

Konnektivität: Einbindung in GLT-Systeme

Große Flexibilität bei der Einbindung Ihrer Klimasysteme in KNX-, Modbus- und BACnet-Systeme mit bidirektionaler Überwachung und Steuerung sämtlicher Funktionsparameter.

Modell	 PAW-AC-KNX-1i	Modbus® PAW-AC-MBS-1	 PAW-AC-BAC-1 ¹
Schneller, bei Bedarf nicht sichtbarer Einbau des Interfaces	✓	✓	✓
Keine externe Stromversorgung erforderlich	✓	✓	✓
Direkter Anschluss an das Innengerät.	✓ (bei Split- oder Multi-Split)	✓ (bei Split- oder Multi-Split)	✓ (bei Split- oder Multi-Split)
Steuerung und Überwachung der internen Parameter des Geräts sowie Anzeige von Fehlercodes durch Sensoren und Gateways.	✓ Voll kompatibel	✓ Voll kompatibel	✓ Voll kompatibel
Zur Steuerung kann die vom Klimagerät oder die von einem externen Temperaturfühler gemessene Raumtemperatur verwendet werden.	✓	✓	Nur vom Klimagerät gemessene Temperatur
Gleichzeitige Steuerung des Klimageräts über die Bedientafel des Geräts oder über GLT-systemspezifische Geräte	✓	✓	✓
Erweiterte Regelungsfunktionen: Nutzung als Raumregler	✓	✓	✓
4 binäre Eingänge, die als Standard-Binäreingänge der Interfaces genutzt werden können oder auch zur direkten Steuerung des Klimageräts.	✓	✓	✓
Überwachung und Steuerung sämtlicher Funktionsparameter des Raumklimageräts.	✓	✓	✓

¹⁾ Mit diesem Interface können Raumklimageräte von Panasonic vollständig in BACnet/IP- oder BACnet MS/TP-Netzwerke integriert werden. Das Interface wird in der Zertifizierungsliste der BACnet Testing Laboratories (BTL Listing) geführt.

PAW-AC-DIO

Interface für Ein/Aus über potenzialfreien Kontakt. Panasonic hat für die Etherea-Raumklimageräte eine Platine mit potenzialfreien Kontakten entwickelt, die auf einfache Weise eine zentrale Steuerung ermöglicht, z. B. für Hotelanwendungen.

- Ein/Aus-Schaltung durch GLT-Systeme von Drittanbietern
- Anschließen der Platine mit potenzialfreiem Kontakt über den Steckanschluss „CN-RMT“ auf der Platine des Raumklimageräts

Einfache Einbindung über den CN-CNT-Steckkontakt

Die Interfaces für Internet-Steuerung, GLT-Einbindung (KNX, Modbus, BACnet) und P-Link-Einbindung (CZ-CAPRA1) können einfach über den CN-CNT-Kontakt auf der Innengeräteplatine angeschlossen werden. Bei den Etherea- und den TKEA-Wandgeräten ist dieser Steckkontakt von der Frontseite des Innengeräts leicht zugänglich.



Modell	Interface
CZ-TACG1	Interface für Internet-Steuerung mit der App „Panasonic Comfort Cloud“
CZ-CAPRA1	P-Link-Adapter für die Einbindung von Raumklimageräten in die P-Link-Kommunikation mit PACi- und VRF-Klimasystemen, mit externen Eingängen und Betriebs-/Störmeldungsausgängen
PAW-AC-KNX-1i	KNX-Interface für alle Modelle mit CN-CNT-Anschluss (Etherea-Wandgeräte, Kanalgeräte mit niedriger statischer Pressung, Rastermaß-Kassetten und Mini-Standruhen)
PAW-AC-MBS-1	Modbus-Interface für alle Modelle mit CN-CNT-Anschluss (Etherea-Wandgeräte, Kanalgeräte mit niedriger statischer Pressung, Rastermaß-Kassetten und Mini-Standruhen)

Modell	Interface
PAW-AC-BAC-1	BACnet-Interface für alle Modelle mit CN-CNT-Anschluss (Etherea-Wandgeräte, Kanalgeräte mit niedriger statischer Pressung, Rastermaß-Kassetten und Mini-Standruhen)
PAW-AC-DIO	Platine mit potenzialfreien Kontakten zum Ein/Aus-Schalten und für Betriebsstatus für alle Modelle mit CN-RMT-Anschluss (Wandgeräte und Mini-Standruhen)

R22-Umrüslösung

Dank der Umrüslösung von Panasonic können die Geräte mit vorhandenen R22-Kältemittelleitungen verwendet werden.

Aus Alt mach' Neu:
Austausch einer alten Klimaanlage gegen ein neues energieeffizienteres Heiz- und Kühlsystem von Panasonic

Panasonic leistet seinen Beitrag

Mit der Umrüslösung von Panasonic können bei der Installation eines neuen Systems mit dem neuen Hochleistungskältemittel R32 die bisherigen R410A- bzw. R22-Kältemittelleitungen weiterhin verwendet werden. So können Altanlagen problemlos umgerüstet werden. Abgesehen von bestimmten Ausnahmen gelten dabei nicht einmal herstellerspezifische Einschränkungen für die Geräte, die wir ersetzen. Durch Installation eines neuen hochleistungsfähigen R32-Systems von Panasonic ergibt sich im Vergleich zu den R22-Altssystemen eine Senkung der Betriebskosten um ca. 30 %.

Die Umrüstung erfolgt in drei einfachen Schritten:

1. Prüfen der Leistung des Systems, das ersetzt werden soll.
 2. Auswahl des als Ersatz am besten geeigneten Systems aus der Produktpalette von Panasonic.
 3. Befolgen der entsprechenden technischen Anweisungen.
- ... so einfach geht das!

Die Senkung des Ausstoßes des in R22 enthaltenen Chlors ist entscheidend für eine „grünere“ Zukunft.



Anleitung zur Nutzung vorhandener R22-Kältemittelleitungen für ein neues R32-System

1. Voraussetzungen

Die vorhandenen R22-Kältemittelleitungen können für ein R32-System weiter verwendet werden, wenn nach sorgfältiger Prüfung sichergestellt ist, dass das Leitungssystem die folgenden Bedingungen erfüllt:

- Das Leitungssystem darf keine Feuchtigkeit enthalten.
- Das Leitungssystem darf keine Verunreinigungen, z. B. Staub, enthalten.
- Das Leitungssystem bzw. die Anschlüsse dürfen keine Undichtigkeiten aufweisen.

2. Bedingungen

• Kältemittel und Öl fachgerecht aus dem System entfernen. System in Zwangskühlbetrieb schalten. Die empfohlene Betriebszeit beträgt unabhängig von der Leitungslänge:

- bei Single-Split-Systemen 10 min
- bei Multi-Split-Systemen 30 min

Danach im Abpumpbetrieb das Kältemittel und Öl aus dem vorhandenen R22-System entfernen.

* Hinweis: Wenn der Abpumpbetrieb wegen einer Fehlfunktion des Systems nicht genutzt werden kann, müssen die vorhandenen Kältemittelleitungen gereinigt und gespült werden, um Öl und Verunreinigungen restlos aus dem System zu entfernen.

- Ölzustand prüfen. Wenn das Öl Verunreinigungen enthält, müssen die vorhandenen Kältemittelleitungen gereinigt werden.
- Ölfarbe prüfen. Nach dem Abpumpen mit einem Wattestäbchen Öl von der Innenseite der Kältemittelleitungen wischen. Wenn das Öl eine dunklere Farbe als Stufe 3,0 in der ASTM-Skala (siehe Abbildung) hat, müssen die vorhandenen Kältemittelleitungen durch neue ersetzt werden.
- Wandstärke der Leitungen prüfen. Die Leitungswandstärke muss mindestens 0,8 mm betragen. Bei einer geringen Wandstärke als 0,8 mm müssen die vorhandenen Kältemittelleitungen durch neue ersetzt werden.
- Bördelverbindungen für R32-Anschlüsse neu herstellen. Die vorhandenen Überwurfmutter dürfen nicht weiter verwendet werden. Stattdessen müssen die Überwurfmutter des neuen R32-Systems verwendet werden.

* Hinweis: Wenn die vorhandenen Kältemittelleitungen Durchmesser von 6,35 mm (1/4") und 12,7 mm (1/2") und die neuen R32-Leitungen Durchmesser von 6,35 mm (1/4") und 9,52 mm (3/8") haben, müssen am Innen- und Außengerät entsprechende Reduzierstücke verwendet werden.

Merkmale für den Qualitätsverlust von Kältemittelöl

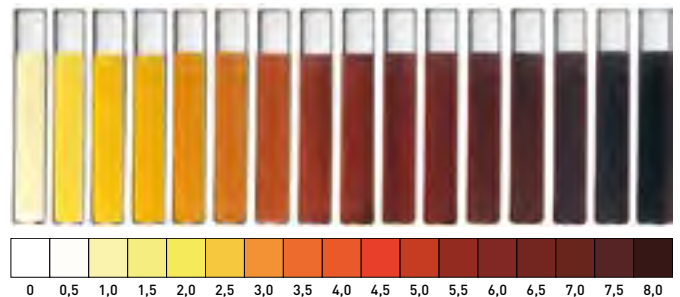

3. Geeignete Modelle für R22-Umrüslösung

Panasonic Single-Split-Raumklimageräte ab den folgenden Baureihen und Produktgenerationen: CS/CU-RE/XE/E_NKE.

Panasonic Multi-Split-Raumklimasysteme ab den folgenden Baureihen und Produktgenerationen: CU-2E/3E/4E/5PBE.

	Flüssigkeitsleitung	6,35 mm (1/4")			
		Sauggasleitung	9,52 mm (3/8")	12,70 mm (1/2")	15,88 mm (5/8")
Split- geräte- größe	16 / 20 / 25 / 35	1,6 – 3,5 kW	✓	▲	✗
	42 / 50 / 60	4,2 – 6,0 kW	✗	✓	▲
	71	6,8 – 7,5 kW	✗	✗	✓

✓ Standard-Rohrleitungsdimensionen unter Berücksichtigung der aktuell gültigen Leitungslängen und Kältemittelfüllmengen.

▲ Diese Kombination ist zulässig, wenn die maximale Leitungslänge und die angegebene Kältemittelfüllmenge denen des neuen Geräts entsprechen.

✗ Diese Kombination ist nicht zulässig, weil die Leitungsdimensionen nicht erfüllt werden.

Dies ist ein wichtiger Beitrag zum Schutz der Ozonschicht vor weiterer Schädigung.

- Alle serienmäßigen Modelle können mit vorhandenen R22-Kältemittelleitungen verwendet werden.
- Es sind nur Reduzierstücke als weiteres Zubehör erforderlich.
- Energieeinsparungen von ca. 30 % gegenüber R22-Systemen sind möglich.



Profitieren Sie von attraktiven Fördermöglichkeiten für private und gewerbliche Anwendungen

Seit dem 01. Januar 2021 werden sowohl Luft/Luft-Wärmepumpen bei der Sanierung in Privathaushalten als auch kommerzielle Heiz- und Kühlsysteme bei Sanierungsprojekten in Wohngebäuden sowie Nicht-Wohngebäuden durch die Bundesförderung effiziente Gebäude – kurz BEG – gefördert. Die Förderung wird durch das Bundesamt für Wirtschaft und Ausfuhrkontrolle – kurz BAFA – umgesetzt.



35%
BAFA-Förderung

In der Sanierung erhalten Sie ab dem 1.1.2021 eine **Förderung von 35 %** für den erstmaligen Einbau sowie Austausch einer Klimaanlage (Luft-/Luft-Wärmepumpe) zur Heizungsunterstützung.

Welche Voraussetzungen müssen zur Förderung einer Klimaanlage (Luft/Luft-Wärmepumpe) erfüllt sein?

- Das Gebäude muss älter als 5 Jahre sein. Hierbei ist das Datum des Bauantrages oder der Bauanzeige entscheidend.
- Der „Raumheizungs-Jahresnutzungsgrad“ $\eta_{s,h}$ (= $ETA_{s,h}$) für förderfähige Klimaanlage muss bei durchschnittlichen Klimaverhältnissen mindestens folgende Werte erreichen:

Luft-Luft-Wärmepumpe ≤ 12 kW: $\eta_{s,h} \geq 181\%$ | SCOP $\geq 4,6$

Luft-Luft-Wärmepumpe > 12 kW: $\eta_{s,h} \geq 150\%$ | SCOP $\geq 3,7$

Panasonic Förderservice-Hotline:
06190 / 92 63 – 260
(werktags von 9 bis 17 Uhr)

Beispiele förderfähiger Panasonic Klimaanlage*

Beispielgerät	2,5 kW Wandgerät XKE-Serie	2,5 kW Wandgerät TZ-Serie	2,5 kW Mini-Standtruhe UFE-Serie
Features			
Verbesserung der Raumluftqualität	JA nanoe™ X Version 2	JA PM 2,5 Feinstaubfilter	JA nanoe™ X Version 1
Energieeffizienz	Kühlen	A+++	A++
	Heizen	A+++	A++
Integriertes WLAN	JA	JA	NEIN
Comfort Cloud / Smartphone Cloud	JA	JA	OPTIONAL
Sprachsteuerung	JA	JA	OPTIONAL
Optimale Luftverteilung	JA Aerowings 2.0	JA Aerowings 1.0	JA Standard
Flüsterbetrieb	JA 19 db (A)	JA 20 db (A)	JA 20 db (A)

Multisplit-Geräte (für mehrere Räume) sind ebenfalls förderfähig









Jetzt persönliches Angebot erhalten



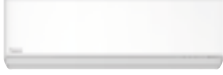

Sie sind Endkunde?

Dann investieren Sie zwei Minuten Ihrer Zeit und nennen Sie uns Ihre Anforderungen. Ein Panasonic Fachexperte meldet sich zeitnah bei Ihnen.
https://www.aircon.panasonic.eu/DE_de/heizungsfoerderung/klima/

* Förderfähigkeit basiert auf dem Erreichen der Mindestanforderung nach BEG. Die förderfähigen Raumklimageräte, Wärmepumpen sowie kommerziellen Klimasysteme sind in der BAFA-Liste aufgeführt.

Modellpalette der Raumklimageräte

Seite	Mono-Split-Innengeräte	2,0 kW	2,5 kW	3,5 kW	4,2 kW	5,0 kW	6,0 kW	7,1 kW
52	<p>NEU Etherea Z Wandgeräte R32</p> 	CS-Z20XKEW CU-Z20XKE	CS-Z25XKEW CU-Z25XKE	CS-Z35XKEW CU-Z35XKE	CS-Z42XKEW CU-Z42XKE	CS-Z50XKEW CU-Z50XKE		
53	<p>TZ Wandgeräte Superkompakt R32</p> 	CS-TZ20WKEW CU-TZ20WKE	CS-TZ25WKEW CU-TZ25WKE	CS-TZ35WKEW CU-TZ35WKE	CS-TZ42WKEW CU-TZ42WKE	CS-TZ50WKEW CU-TZ50WKE	CS-TZ60WKEW CU-TZ60WKE	CS-TZ71WKEW CU-TZ71WKE
54	<p>TKEA Wandgeräte Professional Kühlbetrieb bis -20 °C R32</p> 		CS-Z25TKEA CU-Z25TKEA	CS-Z35TKEA CU-Z35TKEA	CS-Z42TKEA CU-Z42TKEA	CS-Z50TKEA CU-Z50TKEA		CS-Z71TKEA CU-Z71TKEA
55	<p>UFE Mini-Standtruhen R32</p> 		CS-Z25UFEAW CU-Z25UBEAW	CS-Z35UFEAW CU-Z35UBEAW		CS-Z50UFEAW CU-Z50UBEAW		
56	<p>UB4 Rastermaß-Kassetten (60x60) R32</p> 	Dieses Modell wird im 4. Quartal 2021 von der PACi-Baureihe PY3 abgelöst.						
		CS-Z25UB4EAW CZ-BT20EW CU-Z25UBEAW	CS-Z35UB4EAW CZ-BT20EW CU-Z35UBEAW			CS-Z50UB4EAW CZ-BT20EW CU-Z50UBEAW	CS-Z60UB4EAW CZ-BT20EW CU-Z60UBEAW	
57	<p>UD3 Kanalgeräte mit niedriger statischer Pressung R32</p> 		CS-Z25UD3EAW CU-Z25UBEAW	CS-Z35UD3EAW CU-Z35UBEAW		CS-Z50UD3EAW CU-Z50UBEAW	CS-Z60UD3EAW CU-Z60UBEAW	

Seite	Multi-Split-Innengeräte	1,6 kW	2,0 kW	2,5 kW	3,5 kW	4,2 kW	5,0 kW	6,0 kW	7,1 kW
55	NEU Etherea Z Wandgeräte 	CS-MZ16XKE	CS-Z20XKEW	CS-Z25XKEW	CS-Z35XKEW	CS-Z42XKEW	CS-Z50XKEW		
55	TZ Wandgeräte Superkompakt 	CS-MTZ16WKE	CS-TZ20WKEW	CS-TZ25WKEW	CS-TZ35WKEW	CS-TZ42WKEW	CS-TZ50WKEW	CS-TZ60WKEW	CS-TZ71WKEW
55	UFE Mini-Standtruhen 	CS-MZ20UFEA		CS-Z25UFEAW	CS-Z35UFEAW		CS-Z50UFEAW		
55	UB4 Rastermaß-Kassetten (60x60) 	Dieses Modell wird im 4. Quartal 2021 von der PACI-Baureihe PY3 abgelöst.							
		CS-MZ20UB4EA CZ-BT20EW		CS-Z25UB4EAW CZ-BT20EW	CS-Z35UB4EAW CZ-BT20EW		CS-Z50UB4EAW CZ-BT20EW	CS-Z60UB4EAW CZ-BT20EW	
55	UD3 Kanalgeräte mit niedr. stat. Pressung 	CS-MZ20UD3EA		CS-Z25UD3EAW	CS-Z35UD3EAW		CS-Z50UD3EAW	CS-Z60UD3EAW	

Seite	Multi-Split- Außengeräte	3,2 – 6,0 kW	3,2 – 6,0 kW	3,2 – 7,7 kW	4,5 – 9,5 kW	4,5 – 11,2 kW	4,5 – 11,5 kW	4,5 – 14,7 kW	4,5 – 18,3 kW
	Anschließbare Innengeräte- Kühlleistung	3,2 – 6,0 kW	3,2 – 6,0 kW	3,2 – 7,7 kW	4,5 – 9,5 kW	4,5 – 11,2 kW	4,5 – 11,5 kW	4,5 – 14,7 kW	4,5 – 18,3 kW
	Nennleistung Außengerät	3,50 kW	4,10 kW	5,00 kW	5,20 kW	6,80 kW	6,80 kW	8,00 kW	9,00 kW
54	Außengeräte für Z-Multi-Split- Inverter-Systeme R32 								
		CU-2Z35TBE	CU-2Z41TBE	CU-2Z50TBE	CU-3Z52TBE	CU-3Z68TBE	CU-4Z68TBE	CU-4Z80TBE	CU-5Z90TBE

NEU: Etherea Z Wandgeräte | R32

- nanoe™ X verbessert den Schutz rund um die Uhr (nanoe X-Generator Version 2 integriert)
- Neues gefälliges Gehäusedesign
- Hohe SEER/SCOP-Werte und Energieeffizienzklassen
- Aerowings 2.0 für maximalen Komfort
- Neue intuitive Fernbedienung
- Integriertes WLAN für unmittelbare Konnektivität per Panasonic Comfort Cloud-App
- Kompatibel mit Google Assistant und Amazon Alexa
- Gehäuse und Konstruktion für rasche einfache Installation konzipiert



siehe Seite 49



Inneneinheit		CS-Z20XKEW	CS-Z25XKEW	CS-Z35XKEW	CS-Z42XKEW	CS-Z50XKEW
Außeneinheit		CU-Z20XKE	CU-Z25XKE	CU-Z35XKE	CU-Z42XKE	CU-Z50XKE
Nennkühlleistung (min. - max.)	kW	2,05 (0,75 - 2,65)	2,50 (0,85 - 3,50)	3,50 (0,85 - 4,20)	4,20 (0,85 - 5,00)	5,00 (0,98 - 6,00)
EER ¹ (min. - max.)		4,56 (4,69 - 3,96)	4,90 (5,00 - 3,89)	4,12 (4,25 - 3,62)	3,39 (3,62 - 3,18)	3,68 (3,92 - 3,16)
SEER / Energieeffizienzklasse²		8,10 A++	9,40 A+++	9,50 A+++	7,00 A++	8,50 A+++
Leistungsaufnahme Kühlen (min. - max.)	kW	0,45 (0,16 - 0,67)	0,51 (0,17 - 0,90)	0,85 (0,20 - 1,16)	1,24 (0,20 - 1,57)	1,36 (0,25 - 1,90)
Auslegungslast Kühlen	kW	2,10	2,50	3,50	4,24	5,00
Jahresenergieverbrauch (ErP) Kühlen ³	kWh/a	91	93	129	210	206
Nennheizleistung (min. - max.)	kW	2,80 (0,75 - 4,00)	3,40 (0,80 - 4,80)	4,00 (0,80 - 5,50)	5,30 (0,80 - 6,80)	5,80 (0,98 - 8,00)
Heizleistung bei -7 °C ⁴	kW	2,38	2,80	3,20	4,11	4,80
COP (min. - max.) ¹		4,52 (4,69 - 4,26)	4,86 (5,00 - 4,07)	4,44 (4,44 - 3,77)	3,68 (4,21 - 3,66)	4,14 (4,26 - 3,35)
SCOP / Energieeffizienzklasse²		4,80 A++	5,20 A+++	5,20 A+++	4,20 A++	4,8 A+++
Leistungsaufnahme Heizen (min. - max.)	kW	0,62 (0,16 - 0,94)	0,70 (0,16 - 1,18)	0,90 (0,18 - 1,46)	1,44 (0,19 - 1,86)	1,40 (0,23 - 2,39)
Auslegungslast Heizen bei -10 °C	kW	2,10	2,40	2,80	3,60	4,20
Jahresenergieverbrauch (ErP) Heizen ³	kWh/a	613	646	754	1.200	1.225
Maximale Stromaufnahme	A	4,10	5,30	6,40	8,10	10,50
Maximale Leistungsaufnahme	kW	0,94	1,18	1,46	1,84	2,39
Inneneinheit						
Luftmenge (hoch)	Kühlen / Heizen	m³/h	702 / 780	762 / 846	762 / 882	864 / 924
Entfeuchtungsleistung		l/h	1,30	1,50	2,00	2,40
Schalldruckpegel ⁵	Kühlen	dB(A)	19 / 24 / 37	19 / 25 / 39	19 / 28 / 42	25 / 31 / 43
(flüster / niedrig / hoch)	Heizen	dB(A)	19 / 25 / 38	19 / 27 / 41	19 / 33 / 43	29 / 35 / 43
Schallleistungspegel (hoch)	Kühlen / Heizen	dB(A)	53 / 54	55 / 57	58 / 59	59 / 59
Abmessungen	H x B x T	mm	295 x 870 x 229	295 x 870 x 229	295 x 870 x 229	295 x 870 x 229
Nettogewicht		kg	10	10	11	10
Außeneinheit						
Luftmenge (hoch)	Kühlen / Heizen	m³/h	1.644 / 1.602	1.722 / 1.632	1.788 / 1.836	1.788 / 1.854
Schalldruckpegel (hoch) ⁵	Kühlen / Heizen	dB(A)	45 / 46	46 / 47	48 / 50	49 / 51
Schallleistungspegel (hoch)	Kühlen / Heizen	dB(A)	60 / 61	61 / 62	63 / 65	64 / 66
Abmessungen ⁶	H x B x T	mm	542 x 780 x 289	542 x 780 x 289	542 x 780 x 289	542 x 780 x 289
Nettogewicht		kg	25	27	30	40
Außentemperatur-Grenzwerte	Kühlen (min. / max.)	°C TK	-10 / +43	-10 / +43	-10 / +43	-10 / +43
	Heizen (min. / max.)	°C TK	-15 / +24	-15 / +24	-15 / +24	-15 / +24
Kälte- und Elektroanschlussdaten						
Leitungsanschlüsse	Flüssigkeitsleitung	mm (Zoll)	6,35 (1/4)	6,35 (1/4)	6,35 (1/4)	6,35 (1/4)
	Sauggasleitung	mm (Zoll)	9,52 (3/8)	9,52 (3/8)	9,52 (3/8)	12,70 (1/2)
Rohrleitungslänge (min. - max.)		m	3 - 15	3 - 15	3 - 15	3 - 30
Max. Höhendifferenz (IE über AE / AE über IE)		m	15 / 15	15 / 15	15 / 15	15 / 15
Vorgefüllte Leitungslänge		m	7,5	7,5	7,5	7,5
Werkseitige Füllmenge (R32) / CO ₂ -Äquivalent	kg / t		0,67 / 0,45	0,80 / 0,54	0,89 / 0,60	0,95 / 0,64
Nachfüllmenge	g/m		10	10	10	15
Spannungsversorgung	V / Ph / Hz		230 / 1 / 50	230 / 1 / 50	230 / 1 / 50	230 / 1 / 50
Empfohlener Zuleitungsquerschnitt ⁷	mm²		3 x 2,5 (IE)	3 x 2,5 (IE)	3 x 2,5 (IE)	3 x 2,5 (IE)
Verbindungsleitung zwischen IE und AE ⁷	mm²		4 x 2,5	4 x 2,5	4 x 2,5	4 x 2,5
Empfohlene Absicherung (träge) ⁷	A		1 x 16	1 x 16	1 x 16	1 x 16

1) EER-/COP-Werte werden in Übereinstimmung mit EN14511 berechnet. 2) Energieeffizienzkala von A+++ bis D. 3) Der Jahresenergieverbrauch errechnet sich nach den Vorgaben der EU-Verordnung 626/2011. 4) Leistungsangabe bezieht sich auf Raumtemperatur 20 °C TK / Außentemperatur -7 °C FK. 5) Messpositionen - Inneneinheit: 1 m Entfernung vor und 80 cm unter dem Gerät; Außeneinheit: 1 m vor und 1 m hinter dem Gerät. 6) Die Schallleistungspegel-Messwerte basieren auf JIS C 9612. Flüster: Flüsterbetrieb. Niedrig: niedrigste einstellbare Ventilatorordrehzahl. 7) Für den Leitungsanschluss sind in der Breite 70 mm hinzuzuzüandern. 7) Angaben zu Elektro-Zuleitungen und Absicherungen sind Mindestempfehlungen und müssen in jedem Fall durch den Installateur vor Ort nach den VDE-Richtlinien (VDE 0100) und Vorschriften der örtlichen EVU's bestimmt werden.

Zubehör	
CZ-CAPRA1	P-Link-Adapter für die Einbindung von Raumklimageräten in die P-Link-Kommunikation

Zubehör	
CZ-RD514C	Kabel-Fernbedienung

Weiteres Zubehör und Montagematerial finden Sie hinter den Technischen Daten der Geräte.



SEER- und SCOP-Wert: Für Z20XKEW, Z25XKEW und Z35XKEW. Internet-Steuerung: Integriertes WLAN.

TZ Wandgeräte | Superkompakt | R32

- Superkompaktes, elegantes Design mit nur 779 mm Breite
- Integriertes WLAN für unmittelbare Konnektivität per Panasonic Comfort Cloud-App
- Kompatibel mit Google Assistant und Amazon Alexa
- Infrarot-Fernbedienung „Sky Controller“ in modernem Design
- Feinstaubfilter (PM2,5) für gesunde, saubere Raumluft
- Flüsterleise! 20 dB(A) (TZ20, TZ25, TZ35)
- Aerowings für eine optimierte Luftführung
- Verbesserte Energieeffizienz



siehe Seite 49

Inneneinheit		CS-TZ20WKEW	CS-TZ25WKEW	CS-TZ35WKEW	CS-TZ42WKEW	CS-TZ50WKEW	CS-TZ60WKEW	CS-TZ71WKEW
Außeneinheit		CU-TZ20WKE	CU-TZ25WKE	CU-TZ35WKE	CU-TZ42WKE	CU-TZ50WKE	CU-TZ60WKE	CU-TZ71WKE
Nennkühlleistung (min. - max.)	kW	2,00 (0,75 - 2,40)	2,50 (0,85 - 3,00)	3,50 (0,85 - 3,90)	4,20 (0,85 - 4,60)	5,00 (0,98 - 5,60)	6,00 (0,98 - 6,60)	7,10 (0,98 - 8,20)
EER ¹ (min. - max.)		4,08 (4,17 - 4,00)	3,85 (4,05 - 3,41)	3,57 (3,62 - 3,36)	3,36 (3,62 - 2,80)	3,13 (3,92 - 2,95)	3,24 (3,92 - 2,87)	3,17 (2,33 - 2,98)
SEER / Energieeffizienzklasse²		7,00 A+++	7,00 A+++	6,80 A+++	6,40 A+++	6,90 A+++	6,80 A+++	6,20 A+++
Leistungsaufnahme Kühlen (min. - max.)	kW	0,49 (0,18 - 0,60)	0,65 (0,21 - 0,88)	0,98 (0,24 - 1,16)	1,25 (0,24 - 1,64)	1,60 (0,25 - 1,90)	1,85 (0,25 - 2,30)	2,24 (0,42 - 2,75)
Auslegungslast Kühlen	kW	2,00	2,50	3,50	4,20	5,00	6,00	7,10
Jahresenergieverbrauch (ErP) Kühlen ³	kWh/a	100	125	180	230	254	309	401
Nennheizleistung (min. - max.)	kW	2,70 (0,70 - 3,60)	3,30 (0,80 - 4,10)	4,00 (0,80 - 5,10)	5,00 (0,80 - 6,80)	5,80 (0,98 - 7,50)	7,00 (0,98 - 8,20)	8,60 (0,98 - 9,90)
Heizleistung bei -7 °C ⁴	kW	2,14	2,70	3,30	3,90	4,62	4,90	6,13
COP (min. - max.) ¹		4,15 (4,24 - 3,53)	4,18 (4,21 - 3,66)	4,04 (4,10 - 3,70)	3,73 (4,10 - 3,33)	3,41 (4,67 - 3,26)	3,68 (4,67 - 3,57)	3,51 (2,45 - 3,47)
SCOP / Energieeffizienzklasse²		4,60 A+++	4,60 A+++	4,60 A+++	4,00 A++	4,50 A++	4,30 A++	4,00 A++
Leistungsaufnahme Heizen (min. - max.)	kW	0,65 (0,17 - 1,02)	0,79 (0,19 - 1,12)	0,99 (0,20 - 1,38)	1,34 (0,20 - 2,04)	1,70 (0,21 - 2,30)	1,90 (0,21 - 2,30)	2,45 (0,40 - 2,85)
Auslegungslast Heizen bei -10 °C	kW	1,90	2,40	2,80	3,60	4,00	4,40	5,50
Jahresenergieverbrauch (ErP) Heizen ³	kWh/a	578	730	852	1.260	1.244	1.433	1.925
Maximale Stromaufnahme	A	4,50	4,90	6,20	9,00	10,50	11,20	14,80
Maximale Leistungsaufnahme	kW	1,02	1,12	1,38	2,04	2,30	2,50	3,22

Inneneinheit				CS-TZ20WKEW	CS-TZ25WKEW	CS-TZ35WKEW	CS-TZ42WKEW	CS-TZ50WKEW	CS-TZ60WKEW	CS-TZ71WKEW
Luftmenge (hoch)	Kühlen / Heizen	m³/h		618 / 648	660 / 690	708 / 738	750 / 792	750 / 792	1.254 / 1.314	1.326 / 1.374
Entfeuchtungsleistung		l/h		1,30	1,50	2,00	2,40	2,80	3,30	4,10
Schalldruckpegel ⁵ (flüster / niedrig / hoch)	Kühlen	dB(A)		20 / 25 / 37	20 / 26 / 40	20 / 30 / 42	29 / 31 / 44	33 / 37 / 44	34 / 37 / 45	35 / 38 / 47
	Heizen	dB(A)		22 / 26 / 38	22 / 27 / 40	22 / 33 / 42	28 / 35 / 44	33 / 37 / 44	34 / 37 / 45	35 / 38 / 47
Schallleistungspegel (hoch)	Kühlen / Heizen	dB(A)		53 / 54	56 / 56	58 / 58	60 / 60	60 / 60	60 / 61	63 / 63
Abmessungen	H x B x T	mm		290 x 779 x 209	290 x 779 x 209	290 x 779 x 209	290 x 779 x 209	290 x 779 x 209	302 x 1.102 x 244	302 x 1.102 x 244
Nettogewicht		kg		8	8	8	8	8	13	13

Außeneinheit				CS-TZ20WKEW	CS-TZ25WKEW	CS-TZ35WKEW	CS-TZ42WKEW	CS-TZ50WKEW	CS-TZ60WKEW	CS-TZ71WKEW
Luftmenge (hoch)	Kühlen / Heizen	m³/h		1.782 / 1.782	1.800 / 1.734	1.722 / 1.782	1.824 / 1.848	1.962 / 1.962	2.040 / 2.040	2.682 / 2.754
Schalldruckpegel (hoch) ⁵	Kühlen / Heizen	dB(A)		46 / 47	47 / 48	48 / 50	49 / 51	48 / 49	49 / 51	52 / 54
Schallleistungspegel (hoch)	Kühlen / Heizen	dB(A)		61 / 62	62 / 63	63 / 65	64 / 66	63 / 64	64 / 66	66 / 68
Abmessungen ⁶	H x B x T	mm		542 x 780 x 289	542 x 780 x 289	542 x 780 x 289	542 x 780 x 289	619 x 824 x 299	619 x 824 x 299	695 x 875 x 320
Nettogewicht		kg		24	25	31	31	36	36	50
Außentemperatur-Grenzwerte	Kühlen (min. / max.)	°C TK		-10 / +43	-10 / +43	-10 / +43	-10 / +43	-10 / +43	-10 / +43	-10 / +43
	Heizen (min. / max.)	°C TK		-15 / +24	-15 / +24	-15 / +24	-15 / +24	-15 / +24	-15 / +24	-15 / +24

Kälte- und Elektroanschlussdaten				CS-TZ20WKEW	CS-TZ25WKEW	CS-TZ35WKEW	CS-TZ42WKEW	CS-TZ50WKEW	CS-TZ60WKEW	CS-TZ71WKEW
Leistungsanschlüsse	Flüssigkeitsleitung	mm (Zoll)		6,35 (1/4)	6,35 (1/4)	6,35 (1/4)	6,35 (1/4)	6,35 (1/4)	6,35 (1/4)	6,35 (1/4)
	Sauggasleitung	mm (Zoll)		9,52 (3/8)	9,52 (3/8)	9,52 (3/8)	12,70 (1/2)	12,70 (1/2)	12,70 (1/2)	15,88 (5/8)
Rohrleitungslänge (min. - max.)		m		3 - 15	3 - 15	3 - 15	3 - 15	3 - 20	3 - 30	3 - 30
Max. Höhendifferenz (IE über AE / AE über IE)		m		15 / 15	15 / 15	15 / 15	15 / 15	15 / 15	15 / 15	20 / 20
Vorgefüllte Leitungslänge		m		7,5	7,5	7,5	7,5	7,5	10	10
Werkseitige Füllmenge (R32) / CO ₂ -Äquivalent		kg / t		0,54 / 0,36	0,67 / 0,45	0,77 / 0,52	0,79 / 0,53	1,14 / 0,77	1,22 / 0,82	1,32 / 0,89
Nachfüllmenge		g/m		10	10	10	10	15	15	25
Spannungsversorgung		V / Ph / Hz		230 / 1 / 50	230 / 1 / 50	230 / 1 / 50	230 / 1 / 50	230 / 1 / 50	230 / 1 / 50	230 / 1 / 50
Empfohlener Zuleitungsquerschnitt ⁷		mm²		3 x 2,5 (IE)	3 x 2,5 (IE)	3 x 2,5 (IE)	3 x 2,5 (IE)	3 x 2,5 (IE)	3 x 2,5 (IE)	3 x 2,5 (IE)
Verbindungsleitung zwischen IE und AE ⁷		mm²		4 x 2,5	4 x 2,5	4 x 2,5	4 x 2,5	4 x 2,5	4 x 2,5	4 x 2,5
Empfohlene Absicherung (träge) ⁷		A		1 x 16	1 x 16	1 x 16	1 x 16	1 x 16	1 x 16	1 x 20

1) EER-/COP-Werte werden in Übereinstimmung mit EN14511 berechnet. 2) Energieeffizienzkala von A+++ bis D. 3) Der Jahresenergieverbrauch errechnet sich nach den Vorgaben der EU-Verordnung 626/2011. 4) Leistungsangabe bezieht sich auf Raumtemperatur 20 °C TK / Außentemperatur -7 °C FK. 5) Messpositionen - Inneneinheit: 1 m Entfernung vor und 80 cm unter dem Gerät; Außeneinheit: 1 m vor und 1 m hinter dem Gerät. Die Schallleistungspegel-Messwerte basieren auf JIS C 9612. Flüster: Flüsterbetrieb. Niedrig: niedrigste einstellbare Ventilatorzahl. 6) Für den Leistungsanschluss sind in der Breite 70 mm hinzuzuaddieren. 7) Angaben zu Elektro-Zuleitungen und Absicherungen sind Mindestempfehlungen und müssen in jedem Fall durch den Installateur vor Ort nach den VDE-Richtlinien (VDE 0100) und Vorschriften der örtlichen EVU's bestimmt werden.

Zubehör	
CZ-CAPRA1	P-Link-Adapter für die Einbindung von Raumklimageräten in die P-Link-Kommunikation

Zubehör	
CZ-RD514C	Kabel-Fernbedienung

Weiteres Zubehör und Montagematerial finden Sie hinter den Technischen Daten der Geräte.



SEER- und SCOP-Wert: Für TZ20WKEW und TZ25WKEW. Flüsterbetrieb: Für TZ20WKEW, TZ25WKEW und TZ35WKEW. Internet-Steuerung: Integriertes WLAN.

- Aerowings für eine optimierte Luftführung
- Ausgelegt für Dauerbetrieb
- Energieeffizienzklasse A+++ im Kühlbetrieb (Z25, Z35, Z42, Z50)
- Optimaler Wirkungsgrad selbst bei -15 °C
- Widerstandsfähige Wälzlager
- Zusätzliche Leitungstemperaturfühler als Einfrierschutz
- Automatischer Wiederanlauf



Inneneinheit		CS-Z25TKEA	CS-Z35TKEA	CS-Z42TKEA	CS-Z50TKEA	CS-Z71TKEA
Außeneinheit		CU-Z25TKEA	CU-Z35TKEA	CU-Z42TKEA	CU-Z50TKEA	CU-Z71TKEA
Nennkühlleistung (min. - max.)	kW	2,50 (0,85 - 3,00)	3,50 (0,85 - 4,00)	4,20 (0,98 - 5,00)	5,00 (0,98 - 6,00)	7,10 (0,98 - 8,10)
EER ¹ (min. - max.)		4,90 (5,00 - 4,29)	4,07 (5,00 - 3,64)	3,82 (4,90 - 3,25)	3,60 (3,50 - 3,09)	3,17 (2,33 - 3,03)
SEER / Energieeffizienzklasse ²		8,50 A+++	8,50 A+++	8,50 A+++	8,50 A+++	6,10 A++
Leistungsaufnahme Kühlen (min. - max.)	kW	0,51 (0,17 - 0,70)	0,86 (0,17 - 1,10)	1,10 (0,20 - 1,54)	1,39 (0,28 - 1,94)	2,24 (0,42 - 2,67)
Auslegungslast Kühlen	kW	2,50	3,50	4,20	5,00	7,10
Jahresenergieverbrauch (ErP) Kühlen ³	kWh/a	103	144	173	206	407
Nennheizleistung (min. - max.)	kW	3,40 (0,85 - 5,40)	4,00 (0,85 - 6,60)	5,40 (0,98 - 7,25)	5,80 (0,98 - 8,00)	8,60 (0,98 - 9,90)
Heizleistung bei -7 °C ⁴	kW	3,33	4,07	4,30	5,00	6,13
COP (min. - max.) ¹		4,86 (5,15 - 4,12)	4,35 (5,15 - 3,63)	4,00 (4,45 - 3,37)	4,03 (2,88 - 3,20)	3,51 (2,45 - 3,47)
SCOP / Energieeffizienzklasse ²		4,50 A+	4,40 A+	4,30 A+	4,40 A+	4,00 A
Leistungsaufnahme Heizen (min. - max.)	kW	0,70 (0,17 - 1,31)	0,92 (0,17 - 1,82)	1,35 (0,22 - 2,15)	1,44 (0,34 - 2,50)	2,45 (0,40 - 2,85)
Auslegungslast Heizen bei -10 °C	kW	2,80	3,60	3,80	4,40	5,50
Jahresenergieverbrauch (ErP) Heizen ³	kWh/a	871	1.145	1.237	1.400	1.925
Maximale Stromaufnahme	A	7,70	8,30	9,40	11,10	14,80
Maximale Leistungsaufnahme	kW	1,74	1,82	2,15	2,53	3,22
Inneneinheit						
Luftmenge (hoch)	Kühlen / Heizen	m³/h	624 / 702	642 / 744	1.092 / 1.212	1.152 / 1.278
Entfeuchtungsleistung		l/h	1,50	2,00	2,40	2,80
Schalldruckpegel ⁵	Kühlen	dB(A)	21 / 25 / 39	21 / 28 / 42	29 / 32 / 43	30 / 37 / 44
(flüster / niedrig / hoch)	Heizen	dB(A)	22 / 27 / 41	22 / 30 / 43	29 / 35 / 44	30 / 37 / 44
Schallleistungspegel (hoch)	Kühlen / Heizen	dB(A)	55 / 58	58 / 60	59 / 60	60 / 60
Abmessungen	H x B x T	mm	295 x 919 x 194	295 x 919 x 194	302 x 1.120 x 236	302 x 1.120 x 236
Nettogewicht		kg	9	10	12	13
Außeneinheit						
Luftmenge (hoch)	Kühlen / Heizen	m³/h	1.932 / 1.932	2.064 / 2.136	2.064 / 2.136	2.382 / 2.316
Schalldruckpegel (hoch) ⁵	Kühlen / Heizen	dB(A)	46 / 48	48 / 50	48 / 50	48 / 50
Schallleistungspegel (hoch)	Kühlen / Heizen	dB(A)	61 / 63	63 / 65	63 / 65	63 / 65
Abmessungen ⁶	H x B x T	mm	619 x 824 x 299	619 x 824 x 299	619 x 824 x 299	695 x 875 x 320
Nettogewicht		kg	37	38	38	43
Außentemperatur-Grenzwerte	Kühlen (min. / max.)	°C TK	-20 / +43	-20 / +43	-20 / +43	-20 / +43
	Heizen (min. / max.)	°C TK	-15 / +24	-15 / +24	-15 / +24	-15 / +24
Kälte- und Elektroanschlussdaten						
Leitungsanschlüsse	Flüssigkeitsleitung	mm (Zoll)	6,35 (1/4)	6,35 (1/4)	6,35 (1/4)	6,35 (1/4)
	Sauggasleitung	mm (Zoll)	9,52 (3/8)	9,52 (3/8)	12,70 (1/2)	12,70 (1/2)
Rohrleitungslänge (min. - max.)		m	3 - 20	3 - 20	3 - 20	3 - 30
Max. Höhendifferenz (IE über AE / AE über IE)		m	15 / 15	15 / 15	15 / 15	15 / 15
Vorgefüllte Leitungslänge		m	7,5	7,5	7,5	10
Werkseitige Füllmenge (R32) / CO ₂ -Äquivalent	kg / t		0,96 / 0,65	1,00 / 0,68	1,08 / 0,73	1,15 / 0,78
Nachfüllmenge	g/m		10	10	10	15
Spannungsversorgung	V / Ph / Hz		230 / 1 / 50	230 / 1 / 50	230 / 1 / 50	230 / 1 / 50
Empfohlener Zuleitungsquerschnitt ⁷	mm²		3 x 2,5 (IE)	3 x 2,5 (IE)	3 x 2,5 (IE)	3 x 2,5 (IE)
Verbindungsleitung zwischen IE und AE ⁷	mm²		4 x 2,5	4 x 2,5	4 x 2,5	4 x 2,5
Empfohlene Absicherung (träge) ⁷	A		1 x 16	1 x 16	1 x 16	1 x 20

1) EER-/COP-Werte werden in Übereinstimmung mit EN14511 berechnet. 2) Energieeffizienzkala von A+++ bis D. 3) Der Jahresenergieverbrauch errechnet sich nach den Vorgaben der EU-Verordnung 626/2011. 4) Leistungsangabe bezieht sich auf Raumtemperatur 20 °C TK / Außentemperatur -7 °C FK. 5) Messpositionen - Inneneinheit: 1 m Entfernung vor und 80 cm unter dem Gerät; Außeneinheit: 1 m vor und 1 m hinter dem Gerät. Die Schallleistungspegel-Messwerte basieren auf JIS C 9612. Flüster: Flüsterbetrieb. Niedrig: niedrigste einstellbare Ventilatorordrehzahl. 6) Für den Leitungsanschluss sind in der Breite 70 mm hinzuzuzaddieren. 7) Angaben zu Elektro-Zuleitungen und Absicherungen sind Mindestempfehlungen und müssen in jedem Fall durch den Installateur vor Ort nach den VDE-Richtlinien (VDE 0100) und Vorschriften der örtlichen EVU's bestimmt werden.

Zubehör	
CZ-TACG1	Interface für Internet-Steuerung mit der App „Panasonic Comfort Cloud“
CZ-CAPRA1	P-Link-Adapter für die Einbindung von Raumklimageräten in die P-Link-Kommunikation

Zubehör	
PAW-SERVER-PKEA	Redundanzschaltung für EDV-Räume mit potentialfreien Kontakten für bis zu 2 TKEA-Innengeräte

Weiteres Zubehör und Montagematerial finden Sie hinter den Technischen Daten der Geräte.



SEER- und SCOP-Wert: Für Z25TKEA. Flüsterbetrieb: Für Z25TKEA. Internet-Steuerung: Optional.

UFE Mini-Standtruhen | R32

- nanoe™ X verbessert den Schutz rund um die Uhr (nanoe X-Generator Version 1 integriert)
- Infrarot-Fernbedienung „Sky Controller“ in modernem Design
- Neues, attraktives und schlankes Design
- Hohe SEER- und SCOP-Werte und Energieeffizienzklasse A++ im Kühl- und Heizbetrieb
- Optionale Internet-Steuerung und Einbindung in GLT-Systeme (Zubehör erforderlich)



nanoe™ X



BAFA-
förderfähig

siehe Seite 49

Inneneinheit		CS-Z25UFEAW	CS-Z35UFEAW	CS-Z50UFEAW
Außeneinheit		CU-Z25UBEA	CU-Z35UBEA	CU-Z50UBEA
Nennkühlleistung (min. - max.)	kW	2,50 (0,85 - 3,40)	3,50 (0,85 - 3,80)	5,00 (0,90 - 5,70)
EER ¹ (min. - max.)		4,81 (3,54 - 3,78)	4,07 (3,54 - 3,73)	3,60 (3,53 - 3,15)
SEER / Energieeffizienzklasse²		7,90 ◀A++	8,10 ◀A++	6,70 ◀A++
Leistungsaufnahme Kühlen (min. - max.)	kW	0,52 (0,24 - 0,90)	0,86 (0,24 - 1,02)	1,39 (0,26 - 1,81)
Auslegungslast Kühlen	kW	2,50	3,50	5,00
Jahresenergieverbrauch (ErP) Kühlen ³	kWh/a	111	151	261
Nennheizleistung (min. - max.)	kW	3,40 (0,85 - 5,00)	4,30 (0,85 - 6,00)	5,80 (0,90 - 8,10)
Heizleistung bei -7 °C ⁴	kW	2,88	3,37	5,03
COP (min. - max.) ¹		4,47 (3,54 - 3,70)	3,98 (3,54 - 3,43)	3,74 (3,46 - 3,12)
SCOP / Energieeffizienzklasse²		4,60 ◀A++	4,60 ◀A++	4,30 ◀A++
Leistungsaufnahme Heizen (min. - max.)	kW	0,76 (0,24 - 1,35)	1,08 (0,24 - 1,75)	1,55 (0,26 - 2,60)
Auslegungslast Heizen bei -10 °C	kW	2,70	3,20	4,40
Jahresenergieverbrauch (ErP) Heizen ³	kWh/a	822	974	1.433
Maximale Stromaufnahme	A	6,20	8,00	11,40
Maximale Leistungsaufnahme	kW	1,35	1,75	2,60
Inneneinheit				
Luftmenge (hoch)	Kühlen / Heizen	m ³ /h	576 / 594	594 / 606
Entfeuchtungsleistung		l/h	1,50	2,00
Schalldruckpegel ⁵	Kühlen	dB(A)	20 / 25 / 38	20 / 26 / 39
(flüster / niedrig / hoch)	Heizen			
Schallleistungspegel (hoch)	Kühlen / Heizen	dB(A)	54 / 54	55 / 55
Abmessungen	H x B x T	mm	600 x 750 x 207	600 x 750 x 207
Nettogewicht		kg	13	13
Außeneinheit				
Luftmenge (hoch)	Kühlen / Heizen	m ³ /h	1.722 / 1.632	2.058 / 2.010
Schalldruckpegel (hoch) ⁵	Kühlen / Heizen	dB(A)	46 / 47	48 / 48
Schallleistungspegel (hoch)	Kühlen / Heizen	dB(A)	61 / 62	63 / 63
Abmessungen ⁶	H x B x T	mm	542 x 780 x 289	619 x 824 x 299
Nettogewicht		kg	33	35
Außentemperatur-Grenzwerte	Kühlen (min. / max.)	°C TK	-10 / +43	-10 / +43
	Heizen (min. / max.)	°C TK	-15 / +24	-15 / +24
Kälte- und Elektroanschlussdaten				
Leitungsanschlüsse	Flüssigkeitsleitung	mm (Zoll)	6,35 (1/4)	6,35 (1/4)
	Sauggasleitung	mm (Zoll)	9,52 (3/8)	9,52 (3/8)
Rohrleitungslänge (min. - max.)		m	3 - 20	3 - 30
Max. Höhendifferenz (IE über AE / AE über IE)		m	15 / 15	20 / 20
Vorgefüllte Leitungslänge		m	7,5	7,5
Werkseitige Füllmenge (R32) / CO ₂ -Äquivalent		kg / t	0,88 / 0,59	0,93 / 0,63
Nachfüllmenge		g/m	10	15
Spannungsversorgung		V / Ph / Hz	230 / 1 / 50	230 / 1 / 50
Empfohlener Zuleitungsquerschnitt ⁷		mm ²	3 x 2,5 (AE)	3 x 2,5 (AE)
Verbindungsleitung zwischen IE und AE ⁷		mm ²	4 x 2,5	4 x 2,5
Empfohlene Absicherung (träge) ⁷		A	1 x 16	1 x 16

1) EER/COP-Werte werden in Übereinstimmung mit EN14511 berechnet. 2) Energieeffizienzkala von A+++ bis D. 3) Der Jahresenergieverbrauch errechnet sich nach den Vorgaben der EU-Verordnung 626/2011. 4) Leistungsangabe bezieht sich auf Raumtemperatur 20 °C TK / Außentemperatur -7 °C FK. 5) Messpositionen - Inneneinheit: 1 m Entfernung vor dem Gerät in 1 m Höhe; Außeneinheit: 1 m vor und 1 m hinter dem Gerät. Die Schallleistungspegel-Messwerte basieren auf JIS C 9612. Flüsterbetrieb. Niedrig: niedrigste einstellbare Ventilatorumdrehzahl. 6) Für den Leitungsanschluss sind in der Breite 70 mm hinzuzuaddieren. 7) Angaben zu Elektro-Zuleitungen und Absicherungen sind Mindestempfehlungen und müssen in jedem Fall durch den Installateur vor Ort nach den VDE-Richtlinien (VDE 0100) und Vorschriften der örtlichen EVU's bestimmt werden.

Zubehör	
CZ-CAPRA1	P-Link-Adapter für die Einbindung von Raumklimageräten in die P-Link-Kommunikation

Zubehör	
CZ-TACG1	Interface für Internet-Steuerung mit der App „Panasonic Comfort Cloud“
CZ-RD514C	Kabel-Fernbedienung

Weiteres Zubehör und Montagematerial finden Sie hinter den Technischen Daten der Geräte.



SEER- und SCOP-Wert: Für Z35UFEW. Flüsterbetrieb: Für Z25UFEW und Z35UFEW. Internet-Steuerung: Optional. iF Design Award 2019: Mini-Standtruhen ausgezeichnet mit dem angesehenen iF Design Award 2019.

UB4 Rastermaß-Kassetten (60x60) | R32

- Externe Steuerung möglich über KNX und Modbus
- Einfache Montage in Zwischendecken mit Eurorastermaß (60x60)
- Ultrakompakte Außengeräte für eine problemlose Montage
- Höhere externe statische Pressung einstellbar für Räume mit hohen Decken (höher als 2,7 m)
- Kondensatpumpe im Lieferumfang enthalten (max. Förderhöhe: 750 mm)
- Vorgestanzte Öffnung für Außenluftanschluss

Dieses Modell wird im 4. Quartal 2021 von der PACI-Baureihe PY3 abgelöst.

Deckenblende für Rastermaß-Kassetten in Reinweiß (RAL9010) CZ-BT20EW



Inneneinheit		CS-Z25UB4EAW	CS-Z35UB4EAW	CS-Z50UB4EAW	CS-Z60UB4EAW	
Deckenblende		CZ-BT20EW	CZ-BT20EW	CZ-BT20EW	CZ-BT20EW	
Außeninheit		CU-Z25UBEA	CU-Z35UBEA	CU-Z50UBEA	CU-Z60UBEA	
Nennkühlleistung (min. - max.)	kW	2,50 (0,85 - 3,20)	3,50 (0,85 - 4,00)	5,00 (0,90 - 5,80)	6,00 (0,90 - 6,35)	
EER ¹ (min. - max.)		4,55 (3,54 - 3,90)	3,89 (3,54 - 3,39)	3,25 (3,53 - 3,09)	2,93 (3,53 - 2,89)	
SEER / Energieeffizienzklasse²		6,30 A+++	6,50 A+++	6,40 A+++	6,20 A+++	
Leistungsaufnahme Kühlen (min. - max.)	kW	0,55 (0,24 - 0,82)	0,90 (0,24 - 1,18)	1,54 (0,26 - 1,88)	2,05 (0,26 - 2,20)	
Auslegungslast Kühlen	kW	2,50	3,50	5,00	6,00	
Jahresenergieverbrauch (ErP) Kühlen ³	kWh/a	139	188	273	339	
Nennheizleistung (min. - max.)	kW	3,20 (0,85 - 4,80)	4,50 (0,85 - 5,60)	5,60 (0,90 - 7,10)	7,00 (0,90 - 8,00)	
Heizleistung bei -7 °C ⁴	kW	2,88	3,37	4,40	5,10	
COP (min. - max.) ¹		4,05 (3,70 - 3,64)	3,31 (3,70 - 3,20)	3,03 (3,46 - 2,95)	2,92 (3,46 - 2,91)	
SCOP / Energieeffizienzklasse²		4,30 A++	4,20 A++	4,30 A++	4,20 A++	
Leistungsaufnahme Heizen (min. - max.)	kW	0,79 (0,23 - 1,32)	1,36 (0,23 - 1,75)	1,85 (0,26 - 2,41)	2,40 (0,26 - 2,75)	
Auslegungslast Heizen bei -10 °C	kW	2,70	3,00	3,80	4,00	
Jahresenergieverbrauch (ErP) Heizen ³	kWh/a	879	1.000	1.237	1.333	
Maximale Stromaufnahme	A	6,20	8,00	10,80	12,40	
Maximale Leistungsaufnahme	kW	1,32	1,75	2,41	2,75	
Inneneinheit						
Luftmenge (hoch)	Kühlen / Heizen	m ³ /h	630 / 648	630 / 648	690 / 708	744 / 810
Entfeuchtungsleistung		l/h	1,50	2,00	2,80	3,30
Schalldruckpegel ⁵	Kühlen	dB(A)	22 / 25 / 34	23 / 26 / 34	25 / 28 / 37	29 / 32 / 42
	Heizen	dB(A)	25 / 28 / 35	25 / 28 / 35	26 / 29 / 38	29 / 32 / 43
Schallleistungspegel (hoch)	Kühlen / Heizen	dB(A)	50 / 51	50 / 51	53 / 54	58 / 59
Abmessungen (H x B x T)	Inneneinheit	mm	260 x 575 x 575	260 x 575 x 575	260 x 575 x 575	260 x 575 x 575
	Deckenblende	mm	51 x 700 x 700	51 x 700 x 700	51 x 700 x 700	51 x 700 x 700
Nettogewicht	Inneneinheit / Blende	kg	18 / 2,5	18 / 2,5	18 / 2,5	18 / 2,5
Außeninheit						
Luftmenge (hoch)	Kühlen / Heizen	m ³ /h	1.722 / 1.632	2.058 / 2.010	2.382 / 2.316	2.556 / 2.490
Schalldruckpegel (hoch) ⁵	Kühlen / Heizen	dB(A)	46 / 47	48 / 48	48 / 48	49 / 50
Schallleistungspegel (hoch)	Kühlen / Heizen	dB(A)	61 / 62	63 / 63	63 / 63	64 / 65
Abmessungen ⁶	H x B x T	mm	542 x 780 x 289	619 x 824 x 299	695 x 875 x 320	695 x 875 x 320
Nettogewicht		kg	33	35	43	43
Außentemperatur-Grenzwerte	Kühlen (min. / max.)	°C TK	-10 / +43	-10 / +43	-10 / +43	-10 / +43
	Heizen (min. / max.)	°C TK	-15 / +24	-15 / +24	-15 / +24	-15 / +24
Kälte- und Elektroanschlussdaten						
Leitungsanschlüsse	Flüssigkeitsleitung	mm (Zoll)	6,35 (1/4)	6,35 (1/4)	6,35 (1/4)	6,35 (1/4)
	Sauggasleitung	mm (Zoll)	9,52 (3/8)	9,52 (3/8)	12,70 (1/2)	12,70 (1/2)
Rohrleitungslänge (min. - max.)		m	3 - 20	3 - 20	3 - 30	3 - 30
Max. Höhendifferenz (IE über AE / AE über IE)		m	15 / 15	15 / 15	20 / 20	20 / 20
Vorgefüllte Leitungslänge		m	7,5	7,5	7,5	7,5
Werkseitige Füllmenge (R32) / CO ₂ -Äquivalent		kg / t	0,88 / 0,59	0,93 / 0,63	1,13 / 0,76	1,13 / 0,76
Nachfüllmenge		g/m	10	10	15	15
Spannungsversorgung		V / Ph / Hz	230 / 1 / 50	230 / 1 / 50	230 / 1 / 50	230 / 1 / 50
Empfohlener Zuleitungsquerschnitt ⁷		mm ²	3 x 2,5 (AE)	3 x 2,5 (AE)	3 x 2,5 (AE)	3 x 2,5 (AE)
Verbindungsleitung zwischen IE und AE ⁷		mm ²	4 x 2,5	4 x 2,5	4 x 2,5	4 x 2,5
Empfohlene Absicherung (träge) ⁷		A	1 x 16	1 x 16	1 x 16	1 x 16

1) EER-/COP-Werte werden in Übereinstimmung mit EN14511 berechnet. 2) Energieeffizienzkala von A+++ bis D. 3) Der Jahresenergieverbrauch errechnet sich nach den Vorgaben der EU-Verordnung 626/2011. 4) Leistungsangabe bezieht sich auf Raumtemperatur 20 °C TK / Außentemperatur -7 °C FK. 5) Messpositionen - Inneneinheit: 1,5 m unterhalb des Geräts; Außeninheit: 1 m vor und 1 m hinter dem Gerät. Die Schallleistungspegel-Messwerte basieren auf JIS C 9612. Flüster: Flüsterbetrieb. Niedrig: niedrigste einstellbare Ventilatorzahl. 6) Für den Leitungsanschluss sind in der Breite 70 mm hinzuzuzählen. 7) Angaben zu Elektro-Zuleitungen und Absicherungen sind Mindestempfehlungen und müssen in jedem Fall durch den Installateur vor Ort nach den VDE-Richtlinien (VDE 0100) und Vorschriften der örtlichen EVU's bestimmt werden.

Zubehör	
CZ-CAPRA1	P-Link-Adapter für die Einbindung von Raumklimageräten in die P-Link-Kommunikation

Zubehör	
CZ-TACG1	Interface für Internet-Steuerung mit der App „Panasonic Comfort Cloud“
CZ-RD52CP	Kabel-Fernbedienung

Weiteres Zubehör und Montagematerial finden Sie hinter den Technischen Daten der Geräte.



SEER- und SCOP-Wert: Für Z35UB4EAW. Flüsterbetrieb: Für Z25UB4EAW. Internet-Steuerung: Optional.

UD3 Kanalgeräte mit niedriger statischer Pressung | R32

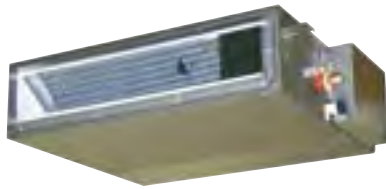

Optionale Infrarot-Fernbedienung „Sky Remote“ CZ-RL511D



- Externe Steuerung möglich über KNX und Modbus
- Bis zu 20 % Energieersparnis bei Nutzung der Funktion „Sparbetrieb“
- Extrem flache Innengeräte, nur 200 mm hoch
- Wochentimer mit 42 Schaltvorgängen pro Woche
- Einfache Störungsdiagnose
- Kondensatpumpe im Lieferumfang enthalten (max. Förderhöhe: 500 mm)
- Optionale Internet-Steuerung und Einbindung in GLT-Systeme (Zubehör erforderlich)

Inneneinheit		CS-Z25UD3EAW	CS-Z35UD3EAW	CS-Z50UD3EAW	CS-Z60UD3EAW	
Außeneinheit		CU-Z25UBEA	CU-Z35UBEA	CU-Z50UBEA	CU-Z60UBEA	
Nennkühlleistung (min. - max.)	kW	2,50 (0,85 - 3,20)	3,50 (0,85 - 4,00)	5,10 (0,90 - 5,70)	6,00 (0,90 - 6,50)	
EER ¹ (min. - max.)		4,31 (3,54 - 3,76)	3,85 (3,54 - 3,36)	3,27 (3,53 - 3,20)	2,94 (3,53 - 2,83)	
SEER / Energieeffizienzklasse²		5,90 A+	5,80 A+	5,90 A+	5,60 A+	
Leistungsaufnahme Kühlen (min. - max.)	kW	0,58 (0,24 - 0,85)	0,91 (0,24 - 1,19)	1,56 (0,26 - 1,78)	2,04 (0,26 - 2,30)	
Auslegungslast Kühlen	kW	2,50	3,50	5,10	6,00	
Jahresenergieverbrauch (ErP) Kühlen ³	kWh/a	148	211	303	375	
Nennheizleistung (min. - max.)	kW	3,20 (0,85 - 4,60)	4,20 (0,85 - 5,10)	6,10 (0,90 - 7,20)	7,00 (0,90 - 8,00)	
Heizleistung bei -7 °C ⁴	kW	2,60	3,00	4,50	5,10	
COP (min. - max.) ¹		4,00 (3,70 - 3,68)	3,82 (3,70 - 3,59)	3,35 (3,46 - 3,27)	3,24 (3,46 - 3,08)	
SCOP / Energieeffizienzklasse²		4,20 A+	4,10 A+	4,10 A+	4,10 A+	
Leistungsaufnahme Heizen (min. - max.)	kW	0,80 (0,23 - 1,25)	1,10 (0,23 - 1,42)	1,82 (0,26 - 2,20)	2,16 (0,26 - 2,60)	
Auslegungslast Heizen bei -10 °C	kW	2,60	2,80	4,00	4,60	
Jahresenergieverbrauch (ErP) Heizen ³	kWh/a	867	956	1.366	1.571	
Maximale Stromaufnahme	A	5,60	6,60	9,90	12,30	
Maximale Leistungsaufnahme	kW	1,25	1,42	2,20	2,70	
Inneneinheit						
Luftmenge (hoch)	Kühlen / Heizen	m³/h	630 / 630	672 / 672	918 / 918	942 / 942
Externe statische Pressung ⁵	niedrig / hoch	Pa	15 / 25 (43)	15 / 25 (44)	15 / 25 (49)	15 / 25 (51)
Entfeuchtungsleistung		l/h	1,50	2,00	2,80	3,30
Schalldruckpegel ⁶ (flüster / niedrig / hoch)	Kühlen	dB(A)	24 / 27 / 33	24 / 27 / 33	26 / 29 / 39	27 / 30 / 41
	Heizen	dB(A)	24 / 27 / 35	24 / 27 / 35	27 / 30 / 39	29 / 32 / 41
Schalleistungspegel (hoch)	Kühlen / Heizen	dB(A)	49 / 51	49 / 51	55 / 55	57 / 57
Förderhöhe Kondensatpumpe (ab Kondensatstutzen)		mm	500	500	500	500
Abmessungen H x B x T		mm	200 x 750 x 640	200 x 750 x 640	200 x 750 x 640	200 x 750 x 640
Nettogewicht		kg	19	19	19	19
Außeneinheit						
Luftmenge (hoch)	Kühlen / Heizen	m³/h	1.722 / 1.632	2.058 / 2.010	2.382 / 2.316	2.556 / 2.490
Schalldruckpegel (hoch) ⁶	Kühlen / Heizen	dB(A)	46 / 47	48 / 48	48 / 48	49 / 50
Schalleistungspegel (hoch)	Kühlen / Heizen	dB(A)	61 / 62	63 / 63	63 / 63	64 / 65
Abmessungen ⁷ H x B x T		mm	542 x 780 x 289	619 x 824 x 299	695 x 875 x 320	695 x 875 x 320
Nettogewicht		kg	33	35	43	43
Außentemperatur-Grenzwerte	Kühlen (min. / max.)	°C TK	-10 / +43	-10 / +43	-10 / +43	-10 / +43
	Heizen (min. / max.)	°C TK	-15 / +24	-15 / +24	-15 / +24	-15 / +24
Kälte- und Elektroanschlussdaten						
Leistungsanschlüsse	Flüssigkeitsleitung	mm (Zoll)	6,35 (1/4)	6,35 (1/4)	6,35 (1/4)	6,35 (1/4)
	Sauggasleitung	mm (Zoll)	9,52 (3/8)	9,52 (3/8)	12,70 (1/2)	12,70 (1/2)
Rohrleitungslänge (min. - max.)		m	3 - 20	3 - 20	3 - 30	3 - 30
Max. Höhendifferenz (IE über AE / AE über IE)		m	15 / 15	15 / 15	20 / 20	20 / 20
Vorgefüllte Leitungslänge		m	7,5	7,5	7,5	7,5
Werkseitige Füllmenge (R32) / CO ₂ -Äquivalent		kg / t	0,88 / 0,59	0,93 / 0,63	1,13 / 0,76	1,13 / 0,76
Nachfüllmenge		g/m	10	10	15	15
Spannungsversorgung		V / Ph / Hz	230 / 1 / 50	230 / 1 / 50	230 / 1 / 50	230 / 1 / 50
Empfohlener Zuleitungsquerschnitt ⁸		mm²	3 x 2,5 (AE)	3 x 2,5 (AE)	3 x 2,5 (AE)	3 x 2,5 (AE)
Verbindungsleitung zwischen IE und AE ⁸		mm²	4 x 2,5	4 x 2,5	4 x 2,5	4 x 2,5
Empfohlene Absicherung (träge) ⁸		A	1 x 16	1 x 16	1 x 16	1 x 16

1) EER-/COP-Werte werden in Übereinstimmung mit EN14511 berechnet. 2) Energieeffizienzkategorie von A+++ bis D. 3) Der Jahresenergieverbrauch errechnet sich nach den Vorgaben der EU-Verordnung 626/2011. 4) Leistungsangabe bezieht sich auf Raumtemperatur 20 °C TK / Außentemperatur -7 °C FK. 5) Die genannten Werte beziehen sich auf die Werkseinstellung. Der Wert in Klammern gibt die Pressung bei aktivierter hoher statischer Pressung an. 6) Messpositionen - Inneneinheit: 1,5 m unterhalb des Geräts mit 1 m Kanal saugseitig und 2 m Kanal druckseitig; Außeneinheit: 1 m vor und 1 m hinter dem Gerät. Die Schalldruckpegel-Messwerte basieren auf JIS C 9612. Flüster: Flüsterbetrieb. Niedrig: niedrigste einstellbare Ventilatorzahl. 7) Für den Leistungsanschluss sind in der Breite ca. 100 mm an der Inneneinheit und an der Außeneinheit ca. 70 mm hinzuzuzaddieren. 8) Angaben zu Elektro-Zuleitungen und Absicherungen sind Mindestempfehlungen und müssen in jedem Fall durch den Installateur vor Ort nach den VDE-Richtlinien (VDE 0100) und Vorschriften der örtlichen EVU's bestimmt werden.

Zubehör	
CZ-TAG1	Interface für Internet-Steuerung mit der App „Panasonic Comfort Cloud“
CZ-CAPRA1	P-Link-Adapter für die Einbindung von Raumklimageräten in die P-Link-Kommunikation

Zubehör	
CZ-RL511D	Infrarot-Fernbedienung „Sky Remote“ einschl. Infrarot-Empfänger mit 2 m Anschlusskabel

Weiteres Zubehör und Montagematerial finden Sie hinter den Technischen Daten der Geräte.



SEER- und SCOP-Wert: Für Z25UD3EAW. Internet-Steuerung: Optional.

Multi-Split-Inverter-Systeme



Multi-Split-Systeme bieten den Vorzug, dass bis zu fünf Innengeräte an ein einziges Außengerät angeschlossen werden können. Die im Freien belegte Stellfläche reduziert sich auf diese Weise erheblich, und auch der Energiebedarf kann um bis zu 30 % reduziert werden.

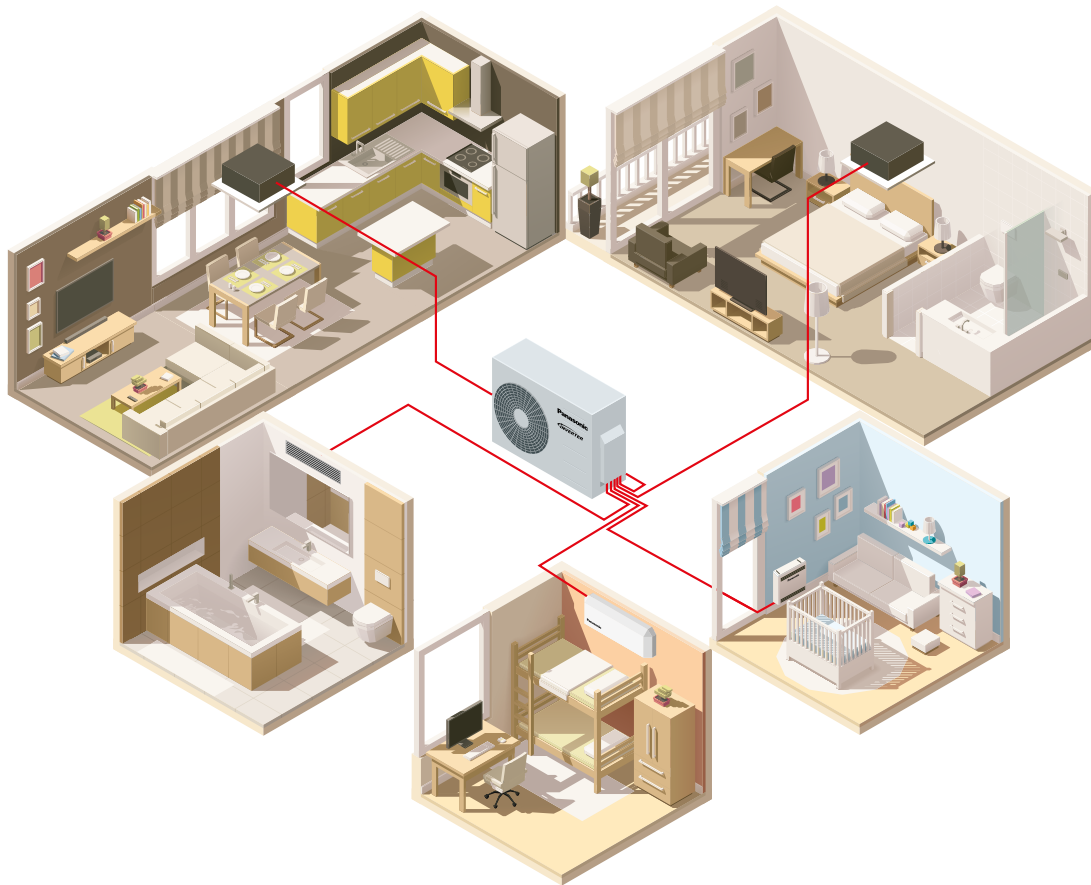

Vorteile des Multi-Split-Systems

Ein Außengerät für bis zu 5 Innengeräte

- Nur ein kompaktes Außengerät
- Erhöhter Komfort, da jeder Raum des Hauses über ein eigenes Innengerät verfügt
- Leistungsstärker als Mono-Split-Systeme

- Energieeffizienter durch Betrieb im Volllastbereich
- Verschiedene Innengerätetypen wie Wand- und Truhengeräte anschließbar, die perfekt zur Inneneinrichtung passen

Mono-Split-System

Nur ein Innengerät wird an das Außengerät angeschlossen. Das Innengerät wird an zentraler Stelle installiert und muss sämtliche Räume klimatisieren. Da einige Räume nicht optimal klimatisiert werden können, ist der Komfort beeinträchtigt.

Multi-Split-System

Bis zu fünf Innengeräte können an das eine Außengerät angeschlossen werden. In jedem Raum bzw. Bereich wird ein eigenes Innengerät installiert. Höchster Komfort durch optimale Klimatisierung für jeden Raum. Nur ein Außengerät muss im Außenbereich (z. B. auf dem Dach) installiert werden.

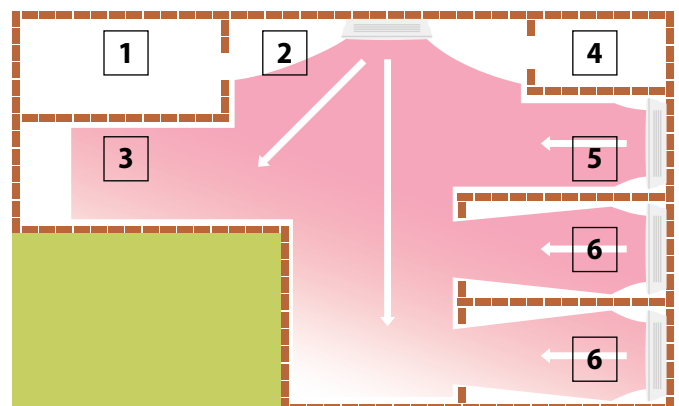
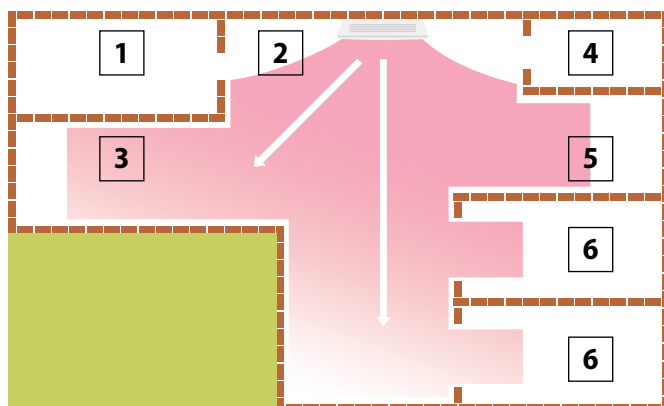

1 Wäschekammer 2 Eingangsbereich 3 Küche / Essbereich 4 Badezimmer 5 Wohnzimmer 6 Schlafzimmer



siehe Seite 49



Außengeräte für Z-Multi-Split-Inverter-Systeme • R32

Anschließbare Innengeräteleistung (min. – max.)		3,2 - 6,0 kW	3,2 - 6,0 kW	3,2 - 7,7 kW	4,5 - 9,5 kW	4,5 - 11,2 kW	4,5 - 11,5 kW	4,5 - 14,7 kW	4,5 - 18,3 kW	
Modell		CU-2Z35TBE	CU-2Z41TBE	CU-2Z50TBE	CU-3Z52TBE	CU-3Z68TBE	CU-4Z68TBE	CU-4Z80TBE	CU-5Z90TBE	
Nennkühlleistung (min. – max.)	kW	3,50 (1,50 - 4,50)	4,10 (1,50 - 5,20)	5,00 (1,50 - 5,40)	5,20 (1,80 - 7,30)	6,80 (1,90 - 8,00)	6,80 (1,90 - 8,80)	8,00 (3,00 - 9,20)	9,00 (2,90 - 11,50)	
EER ¹ (min. – max.)		4,86 (6,00 - 4,09)	4,56 (6,00 - 3,80)	4,24 (6,00 - 3,62)	4,77 (5,00 - 3,35)	3,66 (7,04 - 3,38)	4,39 (5,59 - 3,56)	4,04 (5,66 - 3,21)	4,09 (5,27 - 2,98)	
SEER / Energieeffizienzklasse ²		8,50 A+++	8,50 A+++	8,50 A+++	8,50 A+++	8,00 A++	8,00 A++	7,90 A++	8,50 A+++	
Leistungsaufnahme Kühlen (min. - max.)	kW	0,72 (0,25 - 1,10)	0,90 (0,25 - 1,37)	1,18 (0,25 - 1,49)	1,09 (0,36 - 2,18)	1,86 (0,27 - 2,37)	1,55 (0,34 - 2,47)	1,98 (0,53 - 2,87)	2,20 (0,55 - 3,86)	
Auslegungslast (Kühlen)	kW	3,50	4,10	5,00	5,20	6,80	6,80	8,00	9,00	
Jahresstromverbrauch Kühlen (ErP) ³	kWh/a	144	169	206	214	298	298	354	371	
Nennheizleistung (min. – max.)	kW	4,20 (1,10 - 5,60)	4,60 (1,10 - 7,00)	5,60 (1,10 - 7,20)	6,80 (1,60 - 8,30)	8,50 (3,30 - 10,40)	8,50 (3,00 - 10,60)	9,40 (4,20 - 10,60)	10,40 (3,40 - 14,50)	
Heizleistung bei -7 °C ⁴	kW	-	-	-	3,95	4,45	4,45	-	-	
COP ¹ (min. – max.)		4,88 (5,24 - 4,18)	4,79 (5,24 - 3,91)	4,63 (5,24 - 4,00)	4,63 (5,00 - 3,82)	3,95 (5,32 - 3,64)	4,47 (5,17 - 3,96)	4,63 (6,00 - 3,46)	4,84 (6,42 - 3,42)	
SCOP / Energieeffizienzklasse ²		4,60 A++	4,60 A++	4,60 A++	4,20 A+	4,20 A+	4,20 A+	4,70 A++	4,68 A++	
Leistungsaufnahme Heizen (min. - max.)	kW	0,86 (0,21 - 1,34)	0,96 (0,21 - 1,79)	1,21 (0,21 - 1,80)	1,47 (0,32 - 2,17)	2,15 (0,62 - 2,86)	1,90 (0,58 - 2,68)	2,03 (0,70 - 3,06)	2,15 (0,53 - 4,24)	
Auslegungslast (Heizen) bei -10 °C	kW	3,20	3,50	4,20	5,00	5,20	5,80	6,80	8,50	
Jahresstromverbrauch Heizen (ErP) ³	kWh/a	974	1.065	1.278	1.667	1.733	1.933	2.026	2.543	
Maximale Stromaufnahme	A	10,50	11,00	11,50	15,20	15,60	15,60	19,00	21,30	
Maximale Leistungsaufnahme	kW	2,39	2,50	2,62	3,46	3,55	3,55	4,33	4,84	
Luftmenge (hoch)	Kühlen / Heizen	m ³ /h	1.710 / 2.214	1.962 / 2.214	2.214 / 2.460	2.502 / 2.502	2.550 / 2.964	2.550 / 2.646	3.024 / 3.336	3.648 / 4.206
Schalldruckpegel (hoch) ⁵	Kühlen / Heizen	dB(A)	48 / 50	48 / 50	50 / 52	47 / 48	51 / 52	49 / 50	50 / 52	53 / 54
Schallleistungspegel (hoch)	Kühlen / Heizen	dB(A)	63 / 65	63 / 65	65 / 67	61 / 62	65 / 66	63 / 64	67 / 68	69 / 70
Abmessungen ⁶	H x B x T	mm	619 x 824 x 299	619 x 824 x 299	619 x 824 x 299	795 x 875 x 320	795 x 875 x 320	795 x 875 x 320	999 x 940 x 340	999 x 940 x 340
Nettogewicht		kg	39	39	39	71	71	72	80	81
Außentemperatur-Grenzwerte	Kühlen (min. / max.)	°C TK	-10 / +46	-10 / +46	-10 / +46	-10 / +46	-10 / +46	-10 / +46	-10 / +46	-10 / +46
	Heizen (min. / max.)	°C TK	-15 / +24	-15 / +24	-15 / +24	-15 / +24	-15 / +24	-15 / +24	-15 / +24	-15 / +24

Kälte- und Elektroanschlussdaten

Leitungsanschlüsse		mm (Zoll)	6,35 (1/4)	6,35 (1/4)	6,35 (1/4)	6,35 (1/4)	6,35 (1/4)	6,35 (1/4)	6,35 (1/4)	6,35 (1/4)
Rohrleitungsgröße	Flüssigkeitsleitung	mm (Zoll)	9,52 (3/8)	9,52 (3/8)	9,52 (3/8)	9,52 (3/8)	9,52 (3/8)	9,52 (3/8)	9,52 (3/8)	9,52 (3/8)
	Sauggasleitung	mm (Zoll)	3 - 20	3 - 20	3 - 20	3 - 25	3 - 25	3 - 25	3 - 25	3 - 25
Max. Höhendifferenz AE / IE	AE unter IE / AE über IE	m	10 / 10	10 / 10	10 / 10	7,5 / 15	7,5 / 15	7,5 / 15	7,5 / 15	7,5 / 15
	AE unter IE / AE über IE	m	-	-	-	15 / 7,5	15 / 7,5	15 / 7,5	15 / 7,5	15 / 7,5
Vorgefüllte Leitungslänge		m	20	20	20	30	30	30	45	45
Werkseitige Füllmenge (R32) / CO ₂ -Äquivalent	kg / t		1,12 / 0,76	1,12 / 0,76	1,12 / 0,76	2,10 / 1,42	2,10 / 1,42	2,10 / 1,42	2,72 / 1,84	2,72 / 1,84
Nachfüllmenge	g/m		15	15	15	20	20	20	20	20
Spannungsversorgung	V / Ph / Hz		230 / 1 / 50	230 / 1 / 50	230 / 1 / 50	230 / 1 / 50	230 / 1 / 50	230 / 1 / 50	230 / 1 / 50	230 / 1 / 50
Empfohlener Zuleitungsquerschnitt ⁷	mm ²		3 x 2,5 (AE)	3 x 2,5 (AE)	3 x 2,5 (AE)	3 x 2,5 (AE)	3 x 2,5 (AE)	3 x 2,5 (AE)	3 x 4 (AE)	3 x 4 (AE)
Verbindungsleitung zwischen IE und AE ⁷	mm ²		4 x 2,5	4 x 2,5	4 x 2,5	4 x 2,5	4 x 2,5	4 x 2,5	4 x 2,5	4 x 2,5
Empfohlene Absicherung (träge) ⁷	A		1 x 16	1 x 16	1 x 16	1 x 20	1 x 20	1 x 20	1 x 25	1 x 25

1) EER/COP-Werte werden in Übereinstimmung mit EN14511 berechnet. 2) Energieeffizienzkala von A+++ bis D. 3) Der Jahresenergieverbrauch errechnet sich nach den Vorgaben der EU-Verordnung 626/2011. 4) Leistungsangabe bezieht sich auf Raumtemperatur 20 °C TK / Außentemperatur -7 °C FK. 5) Messpositionen - Außeneinheit: 1 m vor und 1 m hinter dem Gerät. Die Schallleistungspegel-Messwerte basieren auf JIS C 9612. 6) Für den Leitungsanschluss sind in der Breite je nach Modell 70 bzw. 95 mm hinzuzuzurechnen. 7) Angaben zu Elektro-Zuleitungen und Absicherungen sind Mindestempfehlungen und müssen in jedem Fall durch den Installateur vor Ort nach den VDE-Richtlinien (VDE 0100) und Vorschriften der örtlichen EVU's bestimmt werden.

Kombinationsmöglichkeiten • R32

Räume	Modell	Anschließbare Innengeräteleistung	Etherea Z Wandgeräte							TZ Wandgeräte							Mini-Standtruhen ²							Rastermaß-Kassetten							Kanalgeräte									
			16	20	25	35	42	50	60	71	16	20	25	35	42	50	60	71	16	20	25	35	42	50	60	71	16	20	25	35	42	50	60	71	16	20	25	35	42	50
2	CU-2Z35TBE	3,2 – 6,0 kW	✓	✓	✓					✓	✓	✓						✓	✓	✓								✓	✓	✓										
	CU-2Z41TBE	3,2 – 6,0 kW	✓	✓	✓					✓	✓	✓							✓	✓	✓								✓	✓	✓									
	CU-2Z50TBE	3,2 – 7,7 kW	✓	✓	✓	✓	✓	✓		✓	✓	✓	✓	✓	✓	✓	✓		✓	✓	✓							✓	✓	✓										
3	CU-3Z52TBE	4,5 – 9,5 kW	✓	✓	✓	✓	✓	✓		✓	✓	✓	✓	✓	✓	✓	✓		✓	✓	✓							✓	✓	✓										
	CU-3Z68TBE	4,5 – 11,2 kW	✓	✓	✓	✓	✓	✓		✓	✓	✓	✓	✓	✓	✓	✓		✓	✓	✓							✓	✓	✓										
4	CU-4Z68TBE	4,5 – 11,5 kW	✓	✓	✓	✓	✓	✓		✓	✓	✓	✓	✓	✓	✓	✓		✓	✓	✓							✓	✓	✓										
	CU-4Z80TBE	4,5 – 14,7 kW	✓	✓	✓	✓	✓	✓		✓	✓	✓	✓	✓	✓	✓	✓		✓	✓	✓							✓	✓	✓										
5	CU-5Z90TBE	4,5 – 18,3 kW	✓	✓	✓	✓	✓	✓		✓	✓	✓	✓	✓	✓	✓	✓		✓	✓	✓							✓	✓	✓										

1) Um die Anschlussgrößen der Rohrleitungen anzupassen, muss bei den Modellen der Baugröße 42 und 50 das Reduzierstück CZ-MA1P, bei den Modellen der Baugröße 60 das Reduzierstück CZ-MA2P und bei den Modellen der Baugröße 71 die Reduzierstücke CZ-MA2P und CZ-MA3P verwendet werden. 2) Berücksichtigen Sie die Vorgaben der DIN EN 378 im Bezug auf das Kältemittel R32. Wichtiger Hinweis: Es müssen mindestens 2 Innengeräte an ein Außengerät angeschlossen werden, um ein funktionsfähiges System zu bilden.

Innengerät/Außengerät-Kombinationen

Innengerät/Außengerät-Kombinationen	Modell
CS-MZ16XKE / CS-MTZ16WKE CS-Z20XKEW / CS-TZ20WKEW / CS-MZ20UFEA / CS-MZ20UB4EA / CS-MZ20UD3EA CS-Z25XKEW / CS-TZ25WKEW / CS-Z25UFEAW / CS-Z25UB4EAW / CS-Z25UD3EAW CS-Z35XKEW / CS-TZ35WKEW / CS-Z35UFEAW / CS-Z35UB4EAW / CS-Z35UD3EAW	CU-2Z35TBE / CU-2Z41TBE / CU-2Z50TBE / CU-3Z52TBE / CU-3Z68TBE / CU-4Z68TBE / CU-4Z80TBE / CU-5Z90TBE
CS-Z42XKEW / CS-TZ42WKEW CS-Z50XKEW / CS-TZ50WKEW / CS-Z50UFEAW / CS-Z50UB4EAW / CS-Z50UD3EAW	CU-2Z50TBE / CU-3Z52TBE / CU-3Z68TBE / CU-4Z68TBE / CU-4Z80TBE / CU-5Z90TBE
CS-TZ60WKEW / CS-Z60UB4EAW / CS-Z60UD3EAW	CU-3Z68TBE / CU-4Z68TBE / CU-4Z80TBE / CU-5Z90TBE
CS-TZ71WKEW	CU-4Z80TBE / CU-5Z90TBE



Um die Anschlussgröße am Innengerät gassetig auf 9,52 mm zu verringern, muss das Reduzierstück CZ-MA1P verwendet werden.
Um die Anschlussgröße am Außengerät gassetig auf 12,7 mm zu vergrößern, muss das Reduzierstück CZ-MA2P verwendet werden.
Um die Anschlussgröße am Innengerät gassetig auf 12,7 mm zu verringern, muss das Reduzierstück CZ-MA3P verwendet werden.

* Bei Verwendung von CZ-MA3P muss auch CZ-MA2P verwendet werden.



NEU
2021



Optionale Kabelfern-
bedienung
CZ-RD514C

Internet-Steuerung: Integriertes WLAN.



Etherea Z Wandgeräte	Modell	Kühlleistung	Heizleistung	Verbindungs- kabel mm ²	Schalldruckpegel ¹		Abmessungen / Nettogewicht		Leitungsanschlüsse	
		kW	kW		Kühlen — Heizen (F/ni / ho)	dB(A)	H x B x T	mm / kg	Flüssig / Gas	mm (Zoll)
1,6 kW	CS-MZ16XKE	1,6	2,6	4 x 2,5	21 / 26 / 38 — 21 / 27 / 39	21	295 x 870 x 229 / 10	295	6,35 (1/4) / 9,52 (3/8)	
2,0 kW	CS-Z20XKEW	2,0	3,2	4 x 2,5	21 / 26 / 39 — 21 / 27 / 40	21	295 x 870 x 229 / 10	295	6,35 (1/4) / 9,52 (3/8)	
2,5 kW	CS-Z25XKEW	2,5	3,6	4 x 2,5	21 / 27 / 41 — 21 / 29 / 43	21	295 x 870 x 229 / 10	295	6,35 (1/4) / 9,52 (3/8)	
3,5 kW	CS-Z35XKEW	3,2	4,5	4 x 2,5	21 / 30 / 44 — 21 / 35 / 45	21	295 x 870 x 229 / 11	295	6,35 (1/4) / 9,52 (3/8)	
4,2 kW	CS-Z42XKEW	4,0	5,6	4 x 2,5	27 / 33 / 44 — 31 / 37 / 45	27	295 x 870 x 229 / 10	295	6,35 (1/4) / 12,70 (1/2)	
5,0 kW	CS-Z50XKEW	5,0	6,8	4 x 2,5	32 / 39 / 44 — 32 / 39 / 46	32	295 x 1.040 x 244 / 12	295	6,35 (1/4) / 12,70 (1/2)	



Optionale Kabelfern-
bedienung
CZ-RD514C

Internet-Steuerung:
Integriertes WLAN.



TZ kompakte Wandgeräte	Modell	Kühlleistung	Heizleistung	Verbindungs- kabel mm ²	Schalldruckpegel ¹		Abmessungen / Nettogewicht		Leitungsanschlüsse	
		kW	kW		Kühlen — Heizen (F/ni / ho)	dB(A)	H x B x T	mm / kg	Flüssig / Gas	mm (Zoll)
1,6 kW	CS-MTZ16WKE	1,6	2,6	4 x 2,5	22 / 27 / 38 — 24 / 28 / 39	22	290 x 779 x 209 / 8	290	6,35 (1/4) / 9,52 (3/8)	
2,0 kW	CS-TZ20WKEW	2,0	2,7	4 x 2,5	20 / 25 / 37 — 22 / 26 / 38	20	290 x 779 x 209 / 8	290	6,35 (1/4) / 9,52 (3/8)	
2,5 kW	CS-TZ25WKEW	2,5	3,3	4 x 2,5	20 / 26 / 40 — 22 / 27 / 40	20	290 x 779 x 209 / 8	290	6,35 (1/4) / 9,52 (3/8)	
3,5 kW ²	CS-TZ35WKEW	3,5	4,0	4 x 2,5	20 / 30 / 42 — 22 / 33 / 42	20	290 x 779 x 209 / 8	290	6,35 (1/4) / 9,52 (3/8)	
4,2 kW	CS-TZ42WKEW	4,2	5,0	4 x 2,5	29 / 31 / 44 — 34 / 35 / 44	29	290 x 779 x 209 / 8	290	6,35 (1/4) / 12,70 (1/2)	
5,0 kW	CS-TZ50WKEW	5,0	5,8	4 x 2,5	33 / 37 / 44 — 33 / 37 / 44	33	290 x 779 x 209 / 8	290	6,35 (1/4) / 12,70 (1/2)	
6,0 kW	CS-TZ60WKEW	6,0	7,0	4 x 2,5	34 / 37 / 45 — 34 / 37 / 45	34	302 x 1.102 x 244 / 13	302	6,35 (1/4) / 12,70 (1/2)	
7,1 kW	CS-TZ71WKEW	7,1	8,6	4 x 2,5	35 / 38 / 47 — 35 / 38 / 47	35	302 x 1.102 x 244 / 13	302	6,35 (1/4) / 15,88 (5/8)	



Optionale Kabelfern-
bedienung
CZ-RD514C

Internet-Steuerung: Optional.



Mini-Standtruhen ³	Modell	Kühlleistung	Heizleistung	Verbindungs- kabel mm ²	Schalldruckpegel ¹		Abmessungen / Nettogewicht		Leitungsanschlüsse	
		kW	kW		Kühlen — Heizen (F/ni / ho)	dB(A)	H x B x T	mm / kg	Flüssig / Gas	mm (Zoll)
2,0 kW	CS-MZ20UFEA	2,0	3,2	4 x 2,5	22 / 27 / 39 — 21 / 27 / 39	22	600 x 750 x 207 / 13	600	6,35 (1/4) / 9,52 (3/8)	
2,5 kW	CS-Z25UFEAW	2,5	3,6	4 x 2,5	22 / 27 / 40 — 21 / 27 / 40	22	600 x 750 x 207 / 13	600	6,35 (1/4) / 9,52 (3/8)	
3,5 kW ²	CS-Z35UFEAW	3,5	4,5	4 x 2,5	22 / 28 / 41 — 21 / 28 / 41	22	600 x 750 x 207 / 13	600	6,35 (1/4) / 9,52 (3/8)	
5,0 kW	CS-Z50UFEAW	5,0	5,3	4 x 2,5	29 / 33 / 44 — 31 / 35 / 48	29	600 x 750 x 207 / 13	600	6,35 (1/4) / 12,70 (1/2)	



Dieses Modell wird im
4. Quartal 2021 von
der PACI-Baureihe PY3
abgelöst.



Deckenblende für Raster-
maß-Kassetten in Reinweiß
(RAL9010), getrennt zu
bestellen.
CZ-BT20EW



Optionale Kabelfern-
bedienung
CZ-RD52CP

Internet-Steuerung oder GLT-Steuerung: Optional.



Rastermaß- Kassetten	Modell (Blende CZ-BT20EW)	Kühlleistung	Heizleistung	Verbindungs- kabel mm ²	Schalldruckpegel ¹		Abmessungen / Nettogewicht		Leitungsanschlüsse	
		kW	kW		Kühlen — Heizen (F/ni / ho)	dB(A)	Innenger. (H x W x T)	Blende (H x W x T)	Flüssig / Gas	mm (Zoll)
2,0 kW	CS-MZ20UB4EA	2,0	3,2	4 x 2,5	24 / 27 / 35 — 27 / 30 / 36	24	260 x 575 x 575 / 18	51 x 700 x 700 / 2,5	6,35 (1/4) / 9,52 (3/8)	
2,5 kW	CS-Z25UB4EAW	2,5	3,6	4 x 2,5	24 / 27 / 36 — 27 / 30 / 37	24	260 x 575 x 575 / 18	51 x 700 x 700 / 2,5	6,35 (1/4) / 9,52 (3/8)	
3,5 kW ²	CS-Z35UB4EAW	3,5	4,5	4 x 2,5	25 / 28 / 36 — 27 / 30 / 37	25	260 x 575 x 575 / 18	51 x 700 x 700 / 2,5	6,35 (1/4) / 9,52 (3/8)	
5,0 kW ⁴	CS-Z50UB4EAW	5,0	6,8	4 x 2,5	27 / 30 / 39 — 28 / 31 / 40	27	260 x 575 x 575 / 18	51 x 700 x 700 / 2,5	6,35 (1/4) / 12,70 (1/2)	
6,0 kW	CS-Z60UB4EAW	6,0	8,5	4 x 2,5	31 / 34 / 44 — 31 / 34 / 45	31	260 x 575 x 575 / 18	51 x 700 x 700 / 2,5	6,35 (1/4) / 12,70 (1/2)	



Optionale Infrarot-Fernbedienung
„Sky Remote“ einschl. Infrarot-
Empfänger und Anschlusskabel
CZ-RL511D

Internet-Steuerung oder GLT-Steuerung: Optional.



Kanalgeräte	Modell	Kühlleistung	Heizleistung	Verbindungs- kabel mm ²	Schalldruckpegel ¹		Abmessungen / Nettogewicht		Leitungsanschlüsse	
		kW	kW		Kühlen — Heizen (F/ni / ho)	dB(A)	H x B x T	mm / kg	Flüssig / Gas	mm (Zoll)
2,0 kW	CS-MZ20UD3EA	2,0	3,2	4 x 2,5	26 / 29 / 34 — 26 / 29 / 36	26	200 x 750 x 640 / 19	200	6,35 (1/4) / 9,52 (3/8)	
2,5 kW	CS-Z25UD3EAW	2,5	3,6	4 x 2,5	26 / 29 / 35 — 26 / 29 / 37	26	200 x 750 x 640 / 19	200	6,35 (1/4) / 9,52 (3/8)	
3,5 kW ²	CS-Z35UD3EAW	3,5	4,5	4 x 2,5	26 / 29 / 35 — 26 / 29 / 37	26	200 x 750 x 640 / 19	200	6,35 (1/4) / 9,52 (3/8)	
5,0 kW ⁴	CS-Z50UD3EAW	5,0	6,8	4 x 2,5	28 / 31 / 41 — 29 / 32 / 41	28	200 x 750 x 640 / 19	200	6,35 (1/4) / 12,70 (1/2)	
6,0 kW	CS-Z60UD3EAW	6,0	8,5	4 x 2,5	29 / 32 / 43 — 31 / 34 / 43	29	200 x 750 x 640 / 19	200	6,35 (1/4) / 12,70 (1/2)	

1) Die Messpositionen richten sich nach dem jeweiligen Innengerätmodell. Siehe hierzu die Angaben auf den Seiten der jeweiligen Mono-Split-Modelle. Die Schalldruck-Messwerte basieren auf JIS C 9612. 2) Bei Kombination mit einem CU-Z235TBE beträgt die Heizleistung 4,2 kW. 3) Berücksichtigen Sie die Vorgaben der DIN EN 378 im Bezug auf das Kältemittel R32. 4) Bei Kombination mit einem CU-Z250TBE beträgt die Heizleistung 5,3 kW.

Vergleichsübersicht der Geräteeigenschaften

Modelle	Etherea Z Wandgeräte (XKE) R32	TZ Wandgeräte (WKE) Superkompakt R32	TKEA Wandgeräte Professional, -20 °C R32	UFE Mini-Standtruhen R32	UB4 Rastermaß-Kassetten (60x60) R32	UD3 Kanalgeräte mit niedr. stat. Pressung R32
Kältemittel R32	✓	✓	✓	✓	✓	✓
Inverter-Plus-System	✓			✓		
Inverter-System		✓	✓		✓	✓
Rollkolbenverdichter R2	✓	✓	✓	✓	✓	✓
nanoe™ X-Generator	✓ (Version 2)			✓ (Version 1)		
PM-2,5-Filter		✓				
Antiallergene Wirkung	✓			✓		
Flüsterbetrieb ¹	✓ 19 dB(A) (Z20, Z25, Z35)	✓ 20 dB(A) (TZ20, TZ25, TZ35)	✓ 21 dB(A) (Z25, Z35)	✓ 20 dB(A) (Z25, Z35)	✓ 22 dB(A) (Z25)	
Kühlen mit sanfter Entfeuchtung	✓					
Aerowings	✓	✓	✓			
Kühlbetrieb bis -10 °C Außentemperatur	✓	✓	✓ -20 °C	✓	✓	✓
Heizbetrieb bis -15 °C Außentemperatur	✓	✓	✓	✓	✓	✓
R410A/R22-Umrüslösung	✓	✓	✓	✓	✓	✓
Geruchsunterdrückung	✓	✓	✓	✓	✓	✓
Abnehmbare, waschbare Frontseite	✓	✓	✓	✓		
Turbobetrieb	✓	✓	✓	✓	✓	✓
Entfeuchtungsbetrieb	✓	✓	✓	✓	✓	✓
Individuelle Luftführung	✓	✓ (TZ50, TZ60, TZ71)				
Vertikale Luftschwenkautomatik		✓ (TZ20, TZ25, TZ35, TZ42)		✓	✓	
Manuelle horizontale Luftführung		✓ (TZ20, TZ25, TZ35, TZ42)		✓		
Automatikbetrieb	✓	✓	✓	✓	✓	✓
Warmluftstart	✓	✓	✓	✓	✓	✓
24-Stunden-Echtzeituhr mit Zweifach-Timer	✓	✓		✓	✓	
Wochentimer			✓			✓
Infrarot-Fernbedienung mit LCD	✓	✓		✓	✓	
Automatischer Wiederanlauf	✓	✓	✓	✓	✓	✓
Lange Leitungslängen	15 m (Z20 – Z42), 30 m (Z50, Z71)	15 m (TZ20 – TZ42), 20 m (TZ50), 30 m (TZ60, TZ71)	20 m (Z25 – Z42), 30 m (Z50)	20 m (Z25, Z35), 30 m (Z50)	20 m (Z25, Z35), 30 m (Z50, Z60)	20 m (Z25, Z35), 30 m (Z50, Z60)
Wartungszugriff von oben	✓	✓	✓	✓	✓	✓
Selbstdiagnosesystem	✓	✓	✓	✓	✓	✓
CZ-CAPRA1: P-Link-Adapter Raumklimageräte	✓	✓	✓	✓	✓	✓
Internet-Steuerung	✓ (integriert)	✓ (integriert)	✓	✓	✓	✓
Einfache Steuerung über GLT	✓	✓	✓	✓	✓	✓
5 Jahre Materialgarantie auf den Verdichter	✓	✓	✓	✓	✓	✓

1) Innengerät, niedrigste Ventilatorrehzahl.

Beschreibung der Geräteeigenschaften

Sparsamer Energieverbrauch



Inverter-Plus-System

Dank der Panasonic Inverter Plus-Technologie erzielen die Geräte höchste Energieeffizienzen.



Inverter-System

Inverter-Modelle bieten einen höheren Wirkungsgrad und einen größeren Komfort. Sie ermöglichen eine präzisere Temperaturregelung ohne große Schwankungen, die Temperatur wird konstant gehalten, es wird weniger Energie verbraucht, und auch der Schallpegel ist geringer.



Rollkolbenverdichter R2

Der Rollkolbenverdichter R2 von Panasonic wurde speziell für große Herausforderungen ausgelegt und stellt bei jedem Klima seine Leistungsfähigkeit, Energieeffizienz und Zuverlässigkeit unter Beweis.



Kältemittel R32

Das Kältemittel R32 hat verglichen mit R410A einen deutlich niedrigeren GWP-Wert (Treibhauspotenzial), eine höhere volumetrische Kälteleistung und ist als Ein-Stoff-Kältemittel leichter zu handhaben.

Hoher Komfort und gute Raumluftqualität



nanoe™ X

Die nanoe™ X-Technologie mit der natürlichen Kraft der Hydroxylradikale hat das Potenzial, bestimmte Schadstoffe, Viren und Bakterien zu inaktivieren und unangenehme Gerüche zu entfernen.



PM2.5-Filter

Der Feinstaubfilter reinigt die Raumluft von lungengängigen Partikeln (u. a. Staub, Schmutz, Rauch und Flüssigkeitströpfchen) mit einem Durchmesser < 2,5 µm, die Gesundheitsschäden verursachen können.



Antiallergene Wirkung

Luftreinigungssystem mit antiallergen wirkendem Filter.



Superleise

Dank der neuesten Verdichtergeneration und des zweiblättrigen Ventilatorlaufrads ist unser Außengerät eines der Leisesten am Markt. Der Schallpegel des Innengeräts ist kaum noch hörbar.



Kühlen mit sanfter Entfeuchtung

Die Regelung verhindert eine rasche Abnahme der Raumluftfeuchte, während die Solltemperatur gehalten wird. Die relative Feuchte liegt gegenüber dem normalen Kühlbetrieb um bis zu 10 % höher. Diese Funktion eignet sich besonders, wenn die Schlafzimmerluft in der Nacht nicht zu trocken werden soll.



Aerowings

Optimierte Luftführung zur Decke hin für eine komfortablere Luftverteilung im Kühlbetrieb durch zwei speziell angeordnete Luftauslasslamellen.



Kühlbetrieb bis -10 °C Außentemperatur

Das Klimagerät kann im Kühlbetrieb bei Außentemperaturen bis -10 °C eingesetzt werden.



Heizbetrieb bis -15 °C Außentemperatur

Das Klimagerät kann im Heizbetrieb bei Außentemperaturen bis -15 °C eingesetzt werden.



R22-Umrüslösung

Mit der Umrüslösung von Panasonic können bei der Installation eines neuen Systems mit dem Hochleistungskältemittel R410A die bisherigen R22-Kältemittelleitungen weiterhin verwendet werden.



Geruchsunterdrückung

Diese Funktion verhindert unangenehme Gerüche beim Einschalten des Geräts. Der Ventilator bleibt zu Beginn abgeschaltet, während die Geruchsquelle im Gerät neutralisiert wird.



Abnehmbare, waschbare Frontseite

Die Frontseite ist leicht sauber zu halten. Sie ist im Handumdrehen abzunehmen und kann mit Wasser abgewaschen werden. Eine saubere Frontseite kann die Luftführung und damit die Leistung verbessern und ist somit energiesparender.



Turbobetrieb

Diese Funktion eignet sich insbesondere dann, wenn man gerade nach Hause kommt oder unerwartet Gäste eintreffen. Ob an sehr heißen oder sehr kalten Tagen, die gewünschte Raumtemperatur wird innerhalb kürzester Zeit erreicht.



Entfeuchtungsbetrieb

Zunächst wird der Raum auf die gewünschte Temperatur abgekühlt. Danach wird die Luft mit gleichbleibender, geringer Leistung entfeuchtet, ohne dabei die Temperatur zu verändern.



Individuelle Luftführung

Für größtmöglichen Komfort können sowohl die vertikale als auch die horizontale Luftführung mit Hilfe der Fernbedienung an den jeweiligen Bedarf angepasst werden.



Vertikale Luftschenkautomatik

Die Luftlenklamellen schwenken automatisch auf und ab. Auf Wunsch kann die Ausblasrichtung auch mit der Fernbedienung fest eingestellt werden.



Manuelle horizontale Luftführung



Automatische Betriebsartenumschaltung

Der Fühler misst die Temperatur, und wenn die Differenz zwischen Messwert und Solltemperatur 3 °C übersteigt, schaltet das Gerät automatisch vom Heiz- in den Kühlbetrieb oder umgekehrt, um die Temperatur auf einem konstant komfortablen Niveau zu halten.



Warmluftstart

Beim Starten des Heizbetriebs und nach dem Abtauen läuft der Ventilator des Innengeräts erst an, wenn sich der Wärmetauscher erwärmt hat.



24-Stunden-Echtzeituhr mit Zweifach-Timer

Über einen Timer können pro Tag zwei Einschalt- und Ausschaltzeitpunkte eingestellt werden.



Wochentimer

Der Timer kann für jeden Wochentag mit sechs Programmen pro Tag eingestellt werden.



Infrarot-Fernbedienung mit LCD



Automatischer Wiederanlauf nach Stromausfall

Wenn aus irgendeinem Grund der Strom ausfällt, etwa durch einen Kurzschluss, läuft das Gerät wieder an, sobald die Stromversorgung wiederhergestellt ist. Dabei nimmt es seinen Betrieb mit den Einstellungen wieder auf, die vor dem Stromausfall vorgegeben wurden.



Lange Leitungslängen

Bezeichnet die maximale Länge der Kältemittelleitung zwischen dem Außengerät und dem bzw. den Innengerät(en). Große Leitungslängen gewährleisten eine hohe Flexibilität bei der Installation.



Wartungszugriff von oben

Die Wartung des Außengeräts war früher recht umständlich. Nun braucht bei der Wartung nur noch die obere Abdeckung entfernt zu werden.



Selbstdiagnosesystem

Sobald eine Störung auftritt, führt das Gerät eine Fehlerdiagnose durch und gibt einen entsprechenden alphanumerischen Störkode aus. Servicearbeiten werden auf diese Weise beschleunigt.

Konnektivität



P-Link-Adapter für Raumklimageräte

Adapter für den CN-CNT-Anschluss zur Einbindung von Raumklimageräten in die zentrale P-Link-Kommunikation mit PACI- und VRF-Klimasystemen.



Internet-Steuerung

Die Internet-Steuerung ist ein modernes Bedienungssystem für Klimageräte und Wärmepumpen, das Ihnen überall und jederzeit mittels Android™- oder iOS-Smartphone bzw. mittels Tablet oder PC über das Internet zur Verfügung steht.



Einfache Steuerung über GLT















Über die Kommunikationsschnittstelle wird eine einfache Steuerung des Panasonic Geräts durch ein Home-Management-System oder eine GLT ermöglicht.



5 Jahre Garantie auf den Verdichter

Panasonic gibt auf die Verdichter aller Gerätebaureihen 5 Jahre Garantie.

Modellübersicht

		Innengeräte- abmessungen	Energie- effizienz- klasse ¹	Raumluft- qualität	Komfort	Konnektivität			
Etherea Z Wandgeräte 	Mattweiß	2,0 bis 5,0 kW	295 x 870 x 229 <small>(295 x 1.040 x 244 (Z50))</small>	A+++ A+++	 nanoe X-Generator Version 2	-10 °C im Kühlbetrieb -15 °C im Heizbetrieb	Aerowings 2.0	 19 dB(A)	Integriertes WLAN
TZ superkompakte Wandgeräte 	Mattweiß	2,0 bis 7,1 kW	290 x 779 x 209 <small>(295 x 1.040 x 244 (TZ60, TZ71))</small>	A++ A++	PM-2,5-Filter	-10 °C im Kühlbetrieb -15 °C im Heizbetrieb	Aerowings	 20 dB(A)	Integriertes WLAN
TKEA Wandgeräte Professional 	Mattweiß	2,5 bis 7,1 kW	295 x 919 x 194 <small>(302 x 1.120 x 236 (Z42, Z50, Z71))</small>	A+++ A+	Luftfilter	-20 °C im Kühlbetrieb -15 °C im Heizbetrieb	Aerowings	 21 dB(A)	Optionales WLAN über Interface CZ-TACG1
Mini-Standtruhen 	Weiß	2,5 bis 5,0 kW	600 x 750 x 207	A++ A++	 nanoe X-Generator Version 1	-10 °C im Kühlbetrieb -15 °C im Heizbetrieb	Betriebsar- tenspezifi- sche Luft- führung	 20 dB(A)	Optionales WLAN über Interface CZ-TACG1
Rastermaß-Kassetten 		2,5 bis 6,0 kW	260 x 700 x 700	A++ A+	Luftfilter	-10 °C im Kühlbetrieb -15 °C im Heizbetrieb	Außenluft- anschluss	 22 dB(A)	Optionales WLAN über Interface CZ-TACG1
Kanalgeräte mit niedriger statischer Pressung 		2,5 bis 6,0 kW	200 x 750 x 640	A+ A+	Luftfilter	-10 °C im Kühlbetrieb -15 °C im Heizbetrieb		 24 dB(A)	Optionales WLAN über Interface CZ-TACG1

¹⁾ Energieeffizienzklassen beziehen sich auf die 2,5-kW-Geräte.
 Hinweis: Alle Angaben in dieser Tabelle gelten für die meisten Modelle der jeweiligen Baureihe. Für exakte Angaben siehe technische Daten des jeweiligen Modells.

Zubehör und Steuerungen

Konnektivität



Interface für Internet-Steuerung mit der App „Panasonic Comfort Cloud“

CZ-TACG1



P-Link-Adapter für die Einbindung von Raumklimageräten in die P-Link-Kommunikation mit PACI- und VRF-Klimasystemen, mit externen Eingängen und Betriebs-/Störungsmeldungsausgängen

CZ-CAPRA1



KNX-Interface für alle Modelle mit CN-CNT-Anschluss (Etherea-Wandgeräte, Kanalgeräte mit niedriger stat. Pressung, Rastermaß-Kassetten und Mini-Standtruhen)

PAW-AC-KNX-1i



Modbus-Interface für alle Modelle mit CN-CNT-Anschluss (Etherea-Wandgeräte, Kanalgeräte mit niedriger stat. Pressung, Rastermaß-Kassetten und Mini-Standtruhen)

PAW-AC-MBS-1



BACnet-Interface für alle Modelle mit CN-CNT-Anschluss (Etherea-Wandgeräte, Kanalgeräte mit niedriger stat. Pressung, Rastermaß-Kassetten und Mini-Standtruhen)

PAW-AC-BAC-1



Platine mit potentialfreien Kontakten zum Ein/Aus-Schalten und für Betriebsstatus für alle Modelle mit CN-RMT-Anschluss (Wandgeräte und Mini-Standtruhen)

PAW-AC-DIO



Redundanzschaltung für EDV-Räume mit potentialfreien Kontakten für bis zu 2 TKEA-Innengeräte

PAW-SERVER-PKEA

Einzel-Fernbedienungen



Kabelfernbedienung für Wandgeräte und Mini-Standtruhen

CZ-RD514C



Kabelfernbedienung für Rastermaß-Kassetten

CZ-RD52CP



Infrarot-Fernbedienung „Sky Remote“ einschl. Infrarot-Empfänger mit 2 m Anschlusskabel

CZ-RL511D

Deckenblenden



Deckenblende für Rastermaß-Kassetten in Reinweiß (RAL9010)

CZ-BT20EW

Reduzierstücke



Um die Anschlussgröße am Innengerät gasseitig auf 9,52 mm zu verringern, muss das Reduzierstück CZ-MA1P verwendet werden.

CZ-MA1P

Um die Anschlussgröße am Außengerät gasseitig auf 12,7 mm zu vergrößern, muss das Reduzierstück CZ-MA2P verwendet werden.

CZ-MA2P

Um die Anschlussgröße am Innengerät gasseitig auf 12,7 mm zu verringern, muss das Reduzierstück CZ-MA3P verwendet werden.

CZ-MA3P

Zubehör und Steuerungen

Zusatzplatten Steuern und Überwachen



Zusatzplatte für externes Ein/Aus-Schalten sowie Betriebsmeldung. Kompatibel mit Mini-Standruhen, Rastermaß-Kassetten und Kanalgeräten bzw. HA Stecksockel. Für Hutschienenmontage geeignet.

PFEA-10i



Zeitgesteuerte Filterüberwachung. Kompatibel mit Mini-Standruhen, Rastermaß-Kassetten und Kanalgeräten bzw. HA Stecksockel.

Filterstunden einstellbar 250, 500, 750, 1000 Stunden, Potentialfreier Meldeausgang (Wechsler), Rückstellung mittels Tastencode, Anschlusskabel mit 1000 mm Länge im Lieferumfang enthalten, Schaltleistung Relais max. 1 A

PFEA-F



Blitzschutzeinrichtung für Raumklimageräte.

Wird in die Spannungsversorgung von Innen- und Außeneinheit eingebunden, schützt das System bei Blitzeinschlag.

PFEA-Blitz RAC

Steckverbinder



Adapter für den Anschluss der Kabel-FB CZ-RD52CP an dem Interface PAW-Server-PKEA in Verbindung mit Kassettengeräten.

PKEA-Server Adapter



Adapter für den Anschluss der Kabel-FB an dem Interface PAW-Server-PKEA in Verbindung mit Kanalgeräten.

PKEA-Server Adapter 2

Reparaturschalterset für die Aufputzmontage

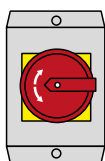

Reparaturschalterset 25 A für die Aufputzmontage, inklusive Verschraubungen

Reparaturschalterset 25 A

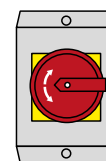

Reparaturschalterset 32 A für die Aufputzmontage, inklusive Verschraubungen

Reparaturschalterset 32 A

Kanalkomponenten



Ansaug-Filterkasten mit Filterauszug seitlich, für Kanalmodelle CS-Z25,35,50,60UD3EAW, mit Filter ISO Coarse 50 %

AK-56MM1-S



Ansaug-Filterkasten mit Filterauszug unten, für Kanalmodelle CS-Z25,35,50,60UD3EAW, mit Filter ISO Coarse 50 %

AK-56MM1-U



Druckkasten standard, für Kanalmodelle CS-Z25,35,50,60UD3EAW, Anzahl der Bundkragen: 2, Bundkragendurchmesser: Standardgröße 125 mm (Die Bundkragengröße ist variabel und je nach Volumenstrom anzupassen)

DK-56MM1

Druckkasten mit 13 mm Armaflex, für Kanalmodelle CS-Z25,35,50,60UD3EAW, Anzahl der Bundkragen: 2, Bundkragendurchmesser: Standardgröße 125 mm (Die Bundkragengröße ist variabel und je nach Volumenstrom anzupassen)

DK-56MM1ISO

Montagezubehör

Kupferrohr Einzelstrang in Kühlschranksqualität, 20 m im Ring



Isolierung bestehend aus Polyäthylen-Schaumstoff, elfenbeinartig, UV-beständig, hitzebeständig, schlagbeständig, wetterfest und recyclebar, entspricht DIN EN 12735-1, Temperaturbereich: -80 °C bis 120 °C, selbstlöschend, Klasse B2 Kupferrohr in Zollmaß

Typ	Artikelbezeichnung	Durchmesser (mm)	Wandstärke (mm)
Kupferrohr mit 10 mm Isolierung	Top 1/4 - 414	6,35	1,0
	Top 3/8 - 438	9,52	1,0
	Top 1/2 - 412	12,7	1,0
	Top 5/8 - 458	15,88	1,0

Wandkonsolen mit integrierter Wasserwaage

Wandkonsole bestehend aus feuerverzinktem Stahl mit pulverbeschichteter Lackierung. Verstellbare Antivibrationsfüße ermöglichen eine Anpassung je nach Außengerätetyp. Die Wandhalterung wird inklusive Montagematerial geliefert.

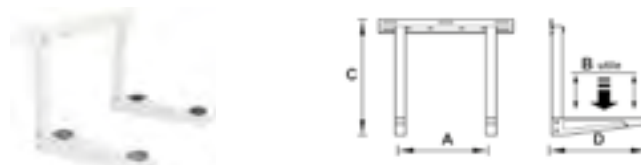

Bezeichnung	A (mm)	B (mm)	C (mm)	D (mm)	max. Traglast (kg)
GIOTTO SG 160 EVO	400 - 750	380	430	465	160
Classic TSMC 180 EVO	400 - 750	430	480	510	180
Classic TSMC 210 EVO	400 - 750	520	480	600	210

Flex-O-Frame Montagesysteme



Integration der Auffang- und Rückhaltesysteme in das Flex-O-Frame Montagegestell möglich.

Die Flex-O-Frame-Systeme sind eine schnelle und ökonomische Möglichkeit für die Aufstellung von Kälte-, Klima- und Lüftungsanlagen. Neben Kälteaggregaten können auch Rohrleitungen, Lüftungskanäle oder Kabeltrassen verlegt werden. Das System lässt sich in jeder Achse leicht verschieben und an die örtlichen Bedingungen anpassen. Auf dem Flex-O-Frame können Kälteaggregate fixiert werden, die Auffangsysteme werden am Rahmen abgehängt. Das erlaubt viel Platz für die Montage und Wartung.

- Schnelle und einfache Montage
- Gute Gewichtsverteilung
- Ausgleich bei Dachgefälle mit SMART-KIT (optional)
- Verzinktes Trägersystem
- Schonende Lastverteilung durch integrierte Dämpfungsmatten je Fuß
- Optional mit AuRü-Wannen-Montageset ausrüstbar

Montagegestell: Flex-O-Frame		Zubehör			
Typ: Flex-O-Frame		Grundmodul XL	Wannenabhängung XL	Wannenbefestigung	Smart-Kit Kugelelement
Abmessungen ¹	mm	1.330 x 1.330	Für die Integration der AuRü-Wannen in das Flex-O-Frame Gestell (Wanne wird eingeschoben)	Zusätzliche Fixierung der Wanne an dem Flex-O-Frame Gestell	Das Smart-Kit-Kugelelement ermöglicht einen Gefälleausgleich von bis zu 10%. (1 Stck.)
max. Belastung je Fuß	kg	200			
Eigengewicht	kg	ca. 45			

1) Angegeben ist das Maß der C-Schiene nicht die Gesamtabmessungen inkl. Fuß.

AuRü-L - Auffang- und Rückhaltesystem

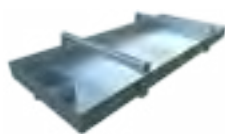

Integration mit Haltern in Flex-O-Frame Montagegestell möglich!

Der AuRü-L besteht aus einer oder mehreren aneinander-gesetzten Auffangwannen mit einem integrierten Öl-Abscheider, der Leichtflüssigkeiten unter Berücksichtigung der gesetzlichen Bestimmungen zurückhält.

- Edelstahl-Auffangwanne mit Baumusterprüfnummer durch TÜV-Nord
- Gegenstromsystem - Öl-Abscheider
- Gegenstromsystem - Laubschutzgitter
- Montageset

Art	AuRü-L - Auffang- und Rückhaltesystem mit einem integrierten Öl-Abscheider		
Typ	AuRü-LC3	AuRü FLH-1	AuRü Control H1 - Heat-Master
Abmessungen (H x B x T)	mm	80 x 1.200 x 500	Temperatur- und Eis- oder Wasserpegelabhängige Heizungssteuerung mit Alarmanfgang
Auffangvolumen		ca. 2,4 Liter	

Dämpfungssockel für Außeneinheiten



Der Dämpfungssockel dient zur Aufstellung von Außengeräten auf dem Boden oder auf Flachdächern, ohne Bohrungen vornehmen zu müssen. Die Dämpfungssockel bestehen aus weichem Kautschuk und verfügen über eine breite untere Auflagefläche. Je Dämpfungssockel ist ein Schraubenset inklusive!

- Material: SBR vulkanisiertes Materialgemisch
- Farbe: Schwarz UV-resistent
- Oberfläche: Aluminium Profil 41 x 21 mm im Dämpfer eingearbeitet
- Temperaturbereich: -40 °C - +80 °C

Art	Dämpfungssockel		Erhöhung für DS-600-90, 110 mm
Typ	DS-450-90 (1 Stück)	DS-600-90 (1 Stück)	Erhöhung DS-600-110 (1 Stück)
Abmessungen (H x B x T)	mm	90 x 160 x 450	110 x 160 x 600
max. Traglast (kg/Stck.)		260	470

Klimageräte in Ihrem Lieblingsfarbton

Die persönliche Farbgestaltung Ihrer Räume können Sie jetzt auf eine moderne Klimaanlage ausweiten. Entsprechend Ihrer Inneneinrichtung oder Ihrer Fassade wählen Sie einen perfekten RAL-Farbton (Classic oder Design) und setzen so individuelle Farbakzente.



Stylisch und exklusiv

Panasonic Heiz- und Kühlsysteme in Ihrer Wunschfarbe



Lackierung der Außen- und Innengeräte in RAL-Farbtönen mit folgenden Leistungen:

- Auspacken, Zerlegung der Geräte & Entfernen der Aufkleber
- Reinigen und Schleifen der zu lackierenden Oberflächen
- Aufbringen von Spezial-Primer für die Kunststoffteile
- Farbauftrag auf die Außenflächen
- Zusätzliches Aufbringen von Klarlack (nur für RAL-Design)
- Zusammenbau der Geräte
- Anbringen des neuen Typenschilds & Verpackung der Geräte
- Markierung des RAL-Farbtönen auf der Verpackung

RAL App iColours zeigt vorher, wie es nachher aussieht.

In nur 3 Schritten zu einer neuen Farbe

- Panasonic-Klimagerät fotografieren oder ein Foto von www.kaut.de herunterladen.
- Eine von 2.328 RAL Farben auswählen.
- Das fotografierte Klimagerät einfärben, die Farbauswahl abspeichern und das Foto an Ihren Kaut-Ansprechpartner mailen.



Außeneinheiten und Wandkonsolen

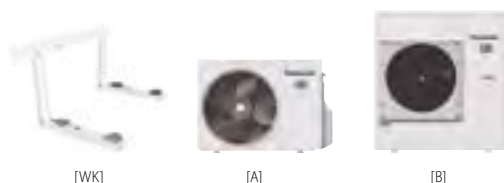

Baugröße	Bauhöhe	Baureihe	RAL-CLASSIC*	RAL-DESIGN
WK	480 mm	RAC	WK-RAL-C	WK-RAL-D
A	bis 800 mm	RAC	AE-A-RAL-C	AE-A-RAL-D
B	bis 1000 mm	RAC	AE-B-RAL-C	AE-B-RAL-D

* Bei den RAL-Farbtönen 9006 und 9007 bitte die Anwenderinformationen auf der Seite www.ral-farben.de beachten und ggf. Rücksprache halten!

Inneneinheiten

Wandgeräte



Truhengeräte



Kassettengeräte



Bauform	Abmessungen		Baureihe	RAL-CLASSIC*	RAL-DESIGN
Wandgeräte	A	Breite bis 870 mm	CS-(M)TZ16...50WKEW / CS-(M)Z16...42XKEW	K-RAL-C [A]	K-RAL-D [A]
	B	Breite ab 871 mm	CS-(M)TZ60...71WKEW / CS-(M)Z50XKEW / TKEA	K-RAL-C [B]	K-RAL-D [B]
Mini-Standtruhen		750 x 600 mm	UF	UF-RAL-C	UF-RAL-D
Kassetten 4 seitig		625 x 625 mm	UB	Y-RAL-C	Y-RAL-D

* Bei den RAL-Farbtönen 9006 und 9007 für Innengeräte bitte die Anwenderinformationen auf der Seite www.ral-farben.de beachten und ggf. Rücksprache halten!

Weitere Bauformen und größere Mengen im gleichen Farbton projektbezogen auf Anfrage. Ein Übersicht der RAL-Farbtöne finden Sie unter www.ral-farben.de.

Kombinationsmöglichkeiten für Z-Multi-Split-Systeme

Multi-Split-System für 2 Räume.* Außengerät: CU-2Z35TBE. Mindestleistungsgrenze: 3,2 kW. Höchstleistungsgrenze: 6,0 kW. R32

Innengeräte-Leistungsindex	Räume (A – E)		Kühlleistung (kW) Gesamt	EER	SEER ¹	Nenn-Leistungsaufnahme (kW)	JSV ² (kWh)	NBS ³ (A)	Räume (A – E)		Heizleistung (kW) Gesamt	COP	SCOP ¹	Nenn-Leistungsaufnahme (kW)	JSV ² (kWh)	NBS ³ (A)
	A	B							Gesamt (min. – max.)							
	1 Raum															
16	1,60		1,60 (1,10 - 2,30)	3,90		0,41 (0,22 - 0,60)	205	1,95	2,60		2,60 (0,70 - 3,80)	3,77		0,69 (0,17 - 1,11)	345	3,20
20	2,00		2,00 (1,10 - 2,90)	3,85		0,52 (0,22 - 0,77)	260	2,45	3,20		3,20 (0,70 - 4,80)	3,76		0,85 (0,17 - 1,41)	425	3,95
25	2,50		2,50 (1,10 - 3,50)	3,73		0,67 (0,22 - 1,00)	335	3,15	3,60		3,60 (0,70 - 5,50)	3,50		1,03 (0,17 - 1,70)	515	4,75
35	3,50		3,50 (1,10 - 4,00)	3,47		1,01 (0,22 - 1,22)	505	4,70	4,20		4,20 (0,70 - 5,60)	3,44		1,22 (0,17 - 1,68)	610	5,65
2 Räume																
16+16	1,60	1,60	3,20 (1,50 - 4,00)	4,92	8,50 A+++	0,65 (0,25 - 1,00)	325	3,05	2,10	2,10	4,20 (1,10 - 5,60)	4,88	4,60 A++	0,86 (0,21 - 1,34)	430	4,00
16+20	1,55	1,95	3,50 (1,50 - 4,50)	4,86	8,50 A+++	0,72 (0,25 - 1,10)	360	3,35	1,85	2,35	4,20 (1,10 - 5,60)	4,88	4,60 A++	0,86 (0,21 - 1,34)	430	4,00
16+25	1,35	2,15	3,50 (1,50 - 4,50)	4,86	8,50 A+++	0,72 (0,25 - 1,10)	360	3,35	1,65	2,55	4,20 (1,10 - 5,60)	4,88	4,60 A++	0,86 (0,21 - 1,34)	430	4,00
16+35	1,10	2,40	3,50 (1,50 - 4,50)	4,86	8,50 A+++	0,72 (0,25 - 1,10)	360	3,35	1,30	2,90	4,20 (1,10 - 5,60)	4,88	4,60 A++	0,86 (0,21 - 1,34)	430	4,00
20+20	1,75	1,75	3,50 (1,50 - 4,50)	4,86	8,50 A+++	0,72 (0,25 - 1,10)	360	3,35	2,10	2,10	4,20 (1,10 - 5,60)	4,88	4,60 A++	0,86 (0,21 - 1,34)	430	4,00
20+25	1,55	1,95	3,50 (1,50 - 4,50)	4,86	8,50 A+++	0,72 (0,25 - 1,10)	360	3,35	1,85	2,35	4,20 (1,10 - 5,60)	4,88	4,60 A++	0,86 (0,21 - 1,34)	430	4,00
20+35	1,25	2,25	3,50 (1,50 - 4,50)	5,07	8,50 A+++	0,69 (0,25 - 1,05)	345	3,25	1,55	2,65	4,20 (1,10 - 5,60)	5,00	4,60 A++	0,84 (0,21 - 1,29)	420	3,90
25+25	1,75	1,75	3,50 (1,50 - 4,50)	5,07	8,50 A+++	0,69 (0,25 - 1,05)	345	3,25	2,10	2,10	4,20 (1,10 - 5,60)	5,00	4,60 A++	0,84 (0,21 - 1,29)	420	3,90
25+35	1,45	2,05	3,50 (1,50 - 4,50)	5,07	8,50 A+++	0,69 (0,25 - 1,05)	345	3,25	1,75	2,45	4,20 (1,10 - 5,60)	5,00	4,60 A++	0,84 (0,21 - 1,29)	420	3,90

1) Energieeffizienzklassenskala von A+++ bis D. 2) JSV = Jahresstromverbrauch 3) NBS = Nenn-Betriebsstrom (230 V) | *HINWEIS: Es müssen immer mindestens 2 Innengeräte angeschlossen sein.

Multi-Split-System für 2 Räume.* Außengerät: CU-2Z41TBE. Mindestleistungsgrenze: 3,2 kW. Höchstleistungsgrenze: 6,0 kW. R32

Innengeräte-Leistungsindex	Räume (A – E)		Kühlleistung (kW) Gesamt	EER	SEER ¹	Nenn-Leistungsaufnahme (kW)	JSV ² (kWh)	NBS ³ (A)	Räume (A – E)		Heizleistung (kW) Gesamt	COP	SCOP ¹	Nenn-Leistungsaufnahme (kW)	JSV ² (kWh)	NBS ³ (A)
	A	B							Gesamt (min. – max.)							
	1 Raum															
16	1,60		1,60 (1,10 - 2,30)	3,90		0,41 (0,22 - 0,60)	205	1,95	2,60		2,60 (0,70 - 3,80)	3,77		0,69 (0,17 - 1,11)	345	3,20
20	2,00		2,00 (1,10 - 2,90)	3,85		0,52 (0,22 - 0,77)	260	2,45	3,20		3,20 (0,70 - 4,80)	3,76		0,85 (0,17 - 1,41)	425	3,95
25	2,50		2,50 (1,10 - 3,50)	3,73		0,67 (0,22 - 1,00)	335	3,15	3,60		3,60 (0,70 - 5,50)	3,50		1,03 (0,17 - 1,70)	515	4,75
35	3,50		3,50 (1,10 - 4,00)	3,47		1,01 (0,22 - 1,22)	505	4,70	4,50		4,50 (0,70 - 6,20)	3,60		1,25 (0,17 - 1,81)	625	5,80
2 Räume																
16+16	1,60	1,60	3,20 (1,50 - 4,00)	4,71	8,50 A+++	0,68 (0,25 - 0,99)	340	3,15	2,20	2,20	4,40 (1,10 - 7,00)	4,68	4,60 A++	0,94 (0,21 - 1,81)	470	4,35
16+20	1,60	2,00	3,60 (1,50 - 4,50)	4,62	8,50 A+++	0,78 (0,25 - 1,15)	390	3,60	2,05	2,55	4,60 (1,10 - 7,00)	4,79	4,60 A++	0,96 (0,21 - 1,79)	480	4,45
16+25	1,60	2,50	4,10 (1,50 - 5,20)	4,56	8,50 A+++	0,90 (0,25 - 1,37)	450	4,15	1,80	2,80	4,60 (1,10 - 7,00)	4,79	4,60 A++	0,96 (0,21 - 1,79)	480	4,45
16+35	1,30	2,80	4,10 (1,50 - 5,20)	4,56	8,50 A+++	0,90 (0,25 - 1,37)	450	4,15	1,45	3,15	4,60 (1,10 - 7,00)	4,79	4,60 A++	0,96 (0,21 - 1,79)	480	4,45
20+20	2,00	2,00	4,00 (1,50 - 5,00)	4,49	8,50 A+++	0,89 (0,25 - 1,31)	445	4,10	2,30	2,30	4,60 (1,10 - 7,00)	4,84	4,60 A++	0,95 (0,21 - 1,77)	475	4,40
20+25	1,80	2,30	4,10 (1,50 - 5,20)	4,56	8,50 A+++	0,90 (0,25 - 1,37)	450	4,15	2,05	2,55	4,60 (1,10 - 7,00)	4,84	4,60 A++	0,95 (0,21 - 1,77)	475	4,40
20+35	1,50	2,60	4,10 (1,50 - 5,20)	4,56	8,50 A+++	0,90 (0,25 - 1,37)	450	4,15	1,65	2,95	4,60 (1,10 - 7,00)	4,84	4,60 A++	0,95 (0,21 - 1,77)	475	4,40
25+25	2,05	2,05	4,10 (1,50 - 5,20)	4,56	8,50 A+++	0,90 (0,25 - 1,37)	450	4,15	2,30	2,30	4,60 (1,10 - 7,00)	4,84	4,60 A++	0,95 (0,21 - 1,77)	475	4,40
25+35	1,70	2,40	4,10 (1,50 - 5,20)	4,56	8,50 A+++	0,90 (0,25 - 1,37)	450	4,15	1,90	2,70	4,60 (1,10 - 7,00)	4,84	4,60 A++	0,95 (0,21 - 1,77)	475	4,40

1) Energieeffizienzklassenskala von A+++ bis D. 2) JSV = Jahresstromverbrauch 3) NBS = Nenn-Betriebsstrom (230 V) | *HINWEIS: Es müssen immer mindestens 2 Innengeräte angeschlossen sein.

Multi-Split-System für 2 Räume.* Außengerät: CU-2Z50TBE. Mindestleistungsgrenze: 3,2 kW. Höchstleistungsgrenze: 7,7 kW. R32

Innengeräte-Leistungsindex	Räume (A – E)		Kühlleistung (kW) Gesamt	EER	SEER ¹	Nenn-Leistungsaufnahme (kW)	JSV ² (kWh)	NBS ³ (A)	Räume (A – E)		Heizleistung (kW) Gesamt	COP	SCOP ¹	Nenn-Leistungsaufnahme (kW)	JSV ² (kWh)	NBS ³ (A)
	A	B							Gesamt (min. – max.)							
	1 Raum															
16	1,60		1,60 (1,10 - 2,30)	3,90		0,41 (0,22 - 0,60)	205	1,95	2,60		2,60 (0,70 - 3,80)	3,77		0,69 (0,17 - 1,11)	345	3,20
20	2,00		2,00 (1,10 - 2,90)	3,85		0,52 (0,22 - 0,77)	260	2,45	3,20		3,20 (0,70 - 4,80)	3,76		0,85 (0,17 - 1,41)	425	3,95
25	2,50		2,50 (1,10 - 3,50)	3,73		0,67 (0,22 - 1,00)	335	3,15	3,60		3,60 (0,70 - 5,50)	3,50		1,03 (0,17 - 1,70)	515	4,75
35	3,50		3,50 (1,10 - 4,00)	3,47		1,01 (0,22 - 1,22)	505	4,70	4,50		4,50 (0,70 - 6,20)	3,60		1,25 (0,17 - 1,81)	625	5,80
42	4,20		4,20 (1,10 - 4,50)	3,09		1,36 (0,22 - 1,50)	680	6,35	5,00		5,00 (1,10 - 6,40)	3,23		1,55 (0,21 - 2,18)	775	7,15
50	5,00		5,00 (1,20 - 5,10)	2,96		1,69 (0,23 - 1,79)	845	7,80	5,30		5,30 (1,10 - 6,80)	3,23		1,64 (0,21 - 2,29)	820	7,60
2 Räume																
16+16	1,60	1,60	3,20 (1,50 - 4,00)	4,71	8,50 A+++	0,68 (0,25 - 0,99)	340	3,15	2,60	2,60	5,20 (1,10 - 7,00)	4,60	4,60 A++	1,13 (0,21 - 1,81)	565	5,10
16+20	1,60	2,00	3,60 (1,50 - 4,50)	4,62	8,50 A+++	0,78 (0,25 - 1,15)	390	3,60	2,40	3,00	5,40 (1,10 - 7,00)	4,58	4,60 A++	1,18 (0,21 - 1,79)	590	5,35
16+25	1,60	2,50	4,10 (1,50 - 5,20)	4,56	8,50 A+++	0,90 (0,25 - 1,37)	450	4,15	2,10	3,30	5,40 (1,10 - 7,00)	4,58	4,60 A++	1,18 (0,21 - 1,79)	590	5,35
16+35	1,55	3,45	5,00 (1,50 - 5,20)	4,24	8,50 A+++	1,18 (0,25 - 1,37)	590	5,35	1,70	3,70	5,40 (1,10 - 7,00)	4,58	4,60 A++	1,18 (0,21 - 1,79)	590	5,35
16+42	1,40	3,60	5,00 (1,50 - 5,40)	4,24	8,50 A+++	1,18 (0,25 - 1,49)	590	5,35	1,55	4,05	5,60 (1,10 - 7,20)	4,63	4,60 A++	1,21 (0,21 - 1,80)	605	5,50
16+50	1,20	3,80	5,00 (1,50 - 5,40)	4,24	8,50 A+++	1,18 (0,25 - 1,49)	590	5,35	1,35	4,25	5,60 (1,10 - 7,20)	4,63	4,60 A++	1,21 (0,21 - 1,80)	605	5,50
20+20	2,00	2,00	4,00 (1,50 - 5,00)	4,49	8,50 A+++	0,89 (0,25 - 1,31)	445	4,10	2,70	2,70	5,40 (1,10 - 7,00)	4,62	4,60 A++	1,17 (0,21 - 1,77)	585	5,30
20+25	2,00	2,50	4,50 (1,50 - 5,20)	4,37	8,50 A+++	1,03 (0,25 - 1,37)	515	4,65	2,40	3,00	5,40 (1,10 - 7,00)	4,62	4,60 A++	1,17 (0,21 - 1,77)	585	5,30
20+35	1,80	3,20	5,00 (1,50 - 5,40)	4,24	8,50 A+++	1,18 (0,25 - 1,49)	590	5,35	2,05	3,55	5,60 (1,10 - 7,20)	4,63	4,60 A++	1,21 (0,21 - 1,80)	605	5,50
20+42	1,60	3,40	5,00 (1,50 - 5,40)	4,24	8,50 A+++	1,18 (0,25 - 1,49)	590	5,35	1,80	3,80	5,60 (1,10 - 7,20)	4,63	4,60 A++	1,21 (0,21 - 1,80)	605	5,50
20+50	1,45	3,55	5,00 (1,50 - 5,40)	4,24	8,50 A+++	1,18 (0,25 - 1,49)	590	5,35	1,60	4,00	5,60 (1,10 - 7,20)	4,63	4,60 A++	1,21 (0,21 - 1,80)	605	5,50
25+25	2,50	2,50	5,00 (1,50 - 5,40)	4,24	8,50 A+++	1,18 (0,25 - 1,49)	590	5,35	2,80	2,80	5,60 (1,10 - 7,20)	4,63	4,60 A++	1,21 (0,21 - 1,80)	605	5,50
25+35	2,10	2,90	5,00 (1,50 - 5,40)	4,24	8,50 A+++	1,18 (0,25 - 1,49)	590	5,35	2,35	3,25	5,60 (1,10 - 7,20)	4,63	4,60 A++	1,21 (0,21 - 1,80)	605	5,50
25+42	1,85	3,15	5,00 (1,50 - 5,40)	4,24	8,50 A+++	1,18 (0,25 - 1,49)	590	5,35	2,10	3,50	5,60 (1,10 - 7,20)	4,63	4,60 A++	1,21 (0,21 - 1,80)	605	5,50
25+50	1,65	3,35	5,00 (1,50 - 5,40)	4,24	8,50 A+++	1,18 (0,25 - 1,49)	590	5,35	1,85	3,75	5,60 (1,10 - 7,20)	4,63	4,60 A++	1,21 (0,21 - 1,80)	605	5,50
35+35	2,50	2,50	5,00 (1,50 - 5,40)	4,24	8,50 A+++	1,18 (0,25 - 1,49)	590	5,35	2,80	2,80	5,60 (1,10 - 7,20)	4,63				

Multi-Split-System für 3 Räume.* Außengerät: CU-3Z52TBE. Mindestleistungsgrenze: 4,5 kW. Höchstleistungsgrenze: 9,5 kW. R32

Innengeräte-Leistungsindex	Räume (A – E)			Kühlleistung (kW) Gesamt Gesamt (min.–max.)	EER	SEER ¹	Nenn-Leistungsaufnahme (kW)	JSV ² (kWh)	NBS ³ (A)	Räume (A – E)			Heizleistung (kW) Gesamt Gesamt (min.–max.)	COP	SCOP ¹	Nenn-Leistungsaufnahme (kW)	JSV ² (kWh)	NBS ³ (A)
	A	B	C							A	B	C						
1 Raum																		
16	1,60			1,60(1,30-2,30)	4,00		0,40(0,25-0,64)	200	2,00	2,60			2,60(1,20-3,20)	4,33		0,60(0,30-0,96)	300	3,00
20	2,00			2,00(1,80-2,90)	4,00		0,50(0,34-0,81)	250	2,50	3,20			3,20(1,20-4,10)	4,32		0,74(0,30-1,23)	370	3,70
25	2,50			2,50(1,80-2,90)	3,97		0,63(0,34-0,81)	315	3,00	3,60			3,60(1,20-4,30)	3,83		0,94(0,30-1,23)	470	4,50
35	3,50			3,50(1,80-3,80)	3,72		0,94(0,34-1,36)	470	4,30	4,50			4,50(1,20-5,80)	3,66		1,23(0,30-2,10)	615	5,80
42	4,20			4,20(1,80-4,30)	3,07		1,37(0,34-1,99)	685	6,10	5,60			5,60(1,20-6,80)	3,26		1,72(0,30-2,93)	860	7,70
50	5,00			5,00(1,90-5,70)	3,23		1,55(0,34-2,13)	775	6,80	6,80			6,80(1,20-6,90)	3,24		2,10(0,30-2,52)	1050	9,20
2 Räume																		
16+16	1,60	1,60		3,20(1,80-6,20)	5,42	7,00 A++	0,59(0,33-2,09)	295	2,90	2,60	2,60		5,20(1,40-7,00)	4,13	3,80 A	1,26(0,34-1,99)	630	5,80
16+20	1,60	2,00		3,60(1,80-6,20)	4,93	7,00 A++	0,73(0,33-2,05)	365	3,50	2,58	3,22		5,80(1,40-7,00)	4,03	3,80 A	1,44(0,33-1,95)	720	6,60
16+25	1,60	2,50		4,10(1,80-6,20)	4,66	7,00 A++	0,88(0,33-2,05)	440	4,10	2,42	3,78		6,20(1,40-7,00)	3,95	3,80 A	1,57(0,33-1,95)	785	7,20
16+35	1,60	3,50		5,10(1,80-6,30)	3,89	7,00 A++	1,31(0,33-2,06)	655	6,00	2,13	4,67		6,80(1,40-7,30)	3,89	3,80 A	1,75(0,29-2,05)	875	7,90
16+42	1,43	3,77		5,20(1,90-6,40)	3,85	7,00 A++	1,35(0,35-2,10)	675	6,20	1,88	4,92		6,80(1,40-7,30)	3,98	3,80 A	1,71(0,31-2,04)	855	7,80
16+50	1,26	3,94		5,20(1,90-6,80)	4,44	7,20 A++	1,17(0,34-2,04)	585	5,40	1,65	5,15		6,80(1,40-8,00)	4,36	4,00 A+	1,56(0,27-2,15)	780	7,10
20+20	2,00	2,00		4,00(1,80-6,20)	4,71	7,00 A++	0,85(0,33-2,01)	425	4,00	3,20	3,20		6,40(1,40-7,00)	3,93	3,80 A	1,63(0,32-1,95)	815	7,40
20+25	2,00	2,50		4,50(1,80-6,20)	4,33	7,00 A++	1,04(0,33-2,01)	520	4,80	3,02	3,78		6,80(1,40-7,00)	3,86	3,80 A	1,76(0,29-1,95)	880	8,00
20+35	1,89	3,31		5,20(1,80-6,30)	3,85	7,00 A++	1,35(0,33-2,02)	675	6,20	2,47	4,33		6,80(1,40-7,30)	3,98	3,80 A	1,71(0,28-2,04)	855	7,80
20+42	1,68	3,52		5,20(1,90-6,40)	3,94	7,00 A++	1,32(0,35-2,06)	660	6,00	2,19	4,61		6,80(1,40-7,30)	4,00	3,80 A	1,70(0,30-2,00)	850	7,80
20+50	1,49	3,71		5,20(1,90-6,80)	4,44	7,20 A++	1,17(0,34-2,04)	585	5,40	1,94	4,86		6,80(1,40-8,00)	4,36	4,00 A+	1,56(0,27-2,15)	780	7,10
25+25	2,50	2,50		5,00(1,80-6,20)	3,91	7,00 A++	1,28(0,33-2,01)	640	5,80	3,40	3,40		6,80(1,40-7,00)	3,86	3,80 A	1,76(0,29-1,95)	880	8,00
25+35	2,17	3,03		5,20(1,90-6,30)	3,85	7,00 A++	1,35(0,35-2,02)	675	6,20	2,83	3,97		6,80(1,40-7,30)	3,98	3,80 A	1,71(0,28-2,04)	855	7,80
25+42	1,94	3,26		5,20(1,90-6,40)	3,94	7,00 A++	1,32(0,35-2,06)	660	6,00	2,54	4,26		6,80(1,40-7,30)	4,00	3,80 A	1,70(0,28-2,00)	850	7,80
25+50	1,73	3,47		5,20(1,90-6,80)	4,44	7,20 A++	1,17(0,34-2,04)	585	5,40	2,27	4,53		6,80(1,40-8,00)	4,36	4,00 A+	1,56(0,27-2,15)	780	7,10
35+35	2,60	2,60		5,20(1,90-6,40)	4,06	7,00 A++	1,28(0,35-2,02)	640	5,80	3,40	3,40		6,80(1,40-7,50)	4,02	3,80 A	1,69(0,27-2,06)	845	7,70
35+42	2,36	2,84		5,20(1,90-6,50)	4,06	7,00 A++	1,28(0,35-2,07)	640	5,80	3,09	3,71		6,80(1,40-7,50)	4,02	3,80 A	1,69(0,26-2,06)	845	7,70
35+50	2,14	3,06		5,20(1,90-6,90)	4,60	7,20 A++	1,13(0,36-2,04)	565	5,20	2,80	4,00		6,80(1,40-8,00)	4,42	4,00 A+	1,54(0,24-2,08)	770	7,00
42+42	2,60	2,60		5,20(1,90-6,50)	4,06	7,00 A++	1,28(0,35-2,07)	640	5,80	3,40	3,40		6,80(1,40-7,60)	4,12	3,80 A	1,65(0,26-2,09)	825	7,50
42+50	2,37	2,83		5,20(1,90-6,90)	4,60	7,20 A++	1,13(0,36-2,04)	565	5,20	3,10	3,70		6,80(1,40-8,00)	4,44	4,00 A+	1,53(0,24-2,08)	765	7,00
3 Räume																		
16+16+16	1,60	1,60	1,60	4,80(1,80-7,20)	5,05	8,50 A+++	0,95(0,36-2,13)	475	4,40	2,26	2,26	2,26	6,78(1,50-8,10)	4,58	4,20 A+	1,48(0,29-2,10)	740	6,80
16+16+20	1,60	1,60	2,00	5,20(1,80-7,30)	4,77	8,50 A+++	1,09(0,36-2,18)	545	5,00	2,09	2,09	2,62	6,80(1,60-8,30)	4,63	4,20 A+	1,47(0,32-2,17)	735	6,70
16+16+25	1,46	1,46	2,28	5,20(1,90-7,20)	4,77	8,50 A+++	1,09(0,39-2,09)	545	5,00	1,91	1,91	2,98	6,80(1,60-8,30)	4,63	4,20 A+	1,47(0,32-2,17)	735	6,70
16+16+35	1,24	1,24	2,72	5,20(1,90-7,20)	4,77	8,50 A+++	1,09(0,39-2,04)	545	5,00	1,62	1,62	3,56	6,80(1,60-8,30)	4,69	4,20 A+	1,45(0,34-2,10)	725	6,60
16+16+42	1,12	1,12	2,96	5,20(1,80-7,30)	4,77	8,50 A+++	1,09(0,39-2,09)	545	5,00	1,47	1,47	3,86	6,80(1,60-8,30)	4,69	4,20 A+	1,45(0,31-2,10)	725	6,60
16+16+50	1,01	1,01	3,18	5,20(1,80-7,30)	5,15	8,50 A+++	1,01(0,42-1,91)	505	4,70	1,33	1,33	4,14	6,80(1,60-8,30)	5,07	4,20 A+	1,34(0,33-1,96)	670	6,10
16+20+20	1,48	1,86	1,86	5,20(1,90-7,20)	4,77	8,50 A+++	1,09(0,39-2,09)	545	5,00	1,94	2,43	2,43	6,80(1,60-8,30)	4,66	4,20 A+	1,46(0,31-2,12)	730	6,70
16+20+25	1,36	1,70	2,14	5,20(1,90-7,20)	4,77	8,50 A+++	1,09(0,39-2,09)	545	5,00	1,78	2,23	2,79	6,80(1,60-8,30)	4,66	4,20 A+	1,46(0,31-2,12)	730	6,70
16+20+35	1,17	1,46	2,57	5,20(1,90-7,20)	4,77	8,50 A+++	1,09(0,39-2,00)	545	5,00	1,53	1,92	3,35	6,80(1,60-8,30)	4,69	4,20 A+	1,45(0,34-2,10)	725	6,60
16+20+42	1,07	1,33	2,80	5,20(1,80-7,30)	4,77	8,50 A+++	1,09(0,39-2,09)	545	5,00	1,39	1,74	3,67	6,80(1,60-8,30)	4,72	4,20 A+	1,44(0,31-2,09)	720	6,60
16+20+50	0,97	1,21	3,02	5,20(1,80-7,30)	5,15	8,50 A+++	1,01(0,42-1,86)	505	4,70	1,27	1,58	3,95	6,80(1,60-8,30)	5,11	4,20 A+	1,33(0,34-1,95)	665	6,10
16+25+25	1,26	1,97	1,97	5,20(1,90-7,20)	4,77	8,50 A+++	1,09(0,39-2,09)	545	5,00	1,64	2,58	2,58	6,80(1,60-8,30)	4,66	4,20 A+	1,46(0,31-2,12)	730	6,70
16+25+35	1,09	1,71	2,40	5,20(1,80-7,30)	4,77	8,50 A+++	1,09(0,39-2,09)	545	5,00	1,43	2,24	3,13	6,80(1,60-8,30)	4,69	4,20 A+	1,45(0,34-2,10)	725	6,60
16+25+42	1,00	1,57	2,63	5,20(1,80-7,30)	4,77	8,50 A+++	1,09(0,39-2,09)	545	5,00	1,31	2,05	3,44	6,80(1,60-8,30)	4,72	4,20 A+	1,44(0,31-2,09)	720	6,60
16+25+50	0,91	1,43	2,86	5,20(1,80-7,30)	5,15	8,50 A+++	1,01(0,42-1,86)	505	4,70	1,19	1,87	3,74	6,80(1,60-8,30)	5,11	4,20 A+	1,33(0,34-1,95)	665	6,10
16+35+35	0,96	2,12	2,12	5,20(1,80-7,30)	4,95	8,50 A+++	1,05(0,39-2,04)	525	4,80	1,26	2,77	2,77	6,80(1,60-8,30)	4,76	4,20 A+	1,43(0,32-2,07)	715	6,50
16+35+42	0,89	1,96	2,35	5,20(1,80-7,30)	4,95	8,50 A+++	1,05(0,39-2,04)	525	4,80	1,17	2,56	3,07	6,80(1,60-8,30)	4,79	4,20 A+	1,42(0,32-2,06)	710	6,50
20+20+20	1,73	1,73	1,73	5,19(1,90-7,20)	4,76	8,50 A+++	1,09(0,39-2,04)	545	5,00	2,26	2,26	2,26	6,78(1,60-8,30)	4,64	4,20 A+	1,46(0,31-2,11)	730	6,70
20+20+25	1,60	1,60	2,00	5,20(1,90-7,20)	4,77	8,50 A+++	1,09(0,39-2,04)	545	5,00	2,09	2,09	2,62	6,80(1,60-8,30)	4,66	4,20 A+	1,46(0,31-2,11)	730	6,70
20+20+35	1,39	1,39	2,42	5,20(1,90-7,20)	4,95	8,50 A+++	1,05(0,39-2,00)	525	4,80	1,81	1,81	3,18	6,80(1,60-8,30)	4,72	4,20 A+	1,44(0,34-2,09)	720	6,60
20+20+42	1,27	1,27	2,66	5,20(1,80-7,30)	4,95	8,50 A+++	1,05(0,39-2,04)	525	4,80	1,66	1,66	3,48	6,80(1,60-8,30)	4,76	4,20 A+	1,43(0,32-2,08)	715	6,50
20+20+50	1,16	1,16	2,88	5,20(1,80-7,30)	5,15	8,50 A+++	1,01(0,42-1,86)	505	4,70	1,51	1,51	3,78	6,80(1,60-8,30)	5,11	4,20 A+	1,33(0,34-1,94)	665	6,10
20+25+25	1,48	1,86	1,86	5,20(1,90-7,20)	4,77	8,50 A+++	1,09(0,39-2,04)	545	5,00	1,94	2,43	2,43	6,80(1,60-8,30)	4,66	4,20 A+	1,46(0,31-2,11)	730	6,70
20+25+35	1,29	1,63	2,28	5,20(1,90-7,20)	4,95	8,50												

Kombinationsmöglichkeiten für Z-Multi-Split-Systeme

Multi-Split-System für 3 Räume.* Außengerät: CU-3Z68TBE. Mindestleistungsgrenze: 4,5 kW. Höchstleistungsgrenze: 11,2 kW. R32

Innengeräte-Leistungsindex	Räume (A - E)			Kühlleistung (kW) Gesamt Gesamt (min.-max.)	EER	SEER ¹	Nenn-Leistungsaufnahme (kW)	JSV ² (kWh)	NBS ³ (A)	Räume (A - E)			Heizleistung (kW) Gesamt Gesamt (min.-max.)	COP	SCOP ¹	Nenn-Leistungsaufnahme (kW)	JSV ² (kWh)	NBS ³ (A)
	A	B	C							A	B	C						
2 Räume																		
16+16	1,60	1,60		3,20 (1,90-6,40)	5,71	6,10 A++	0,56 (0,27-2,12)	280	2,80	2,60	2,60		5,20 (2,70-9,80)	4,00	3,80 A	1,30 (0,66-3,01)	650	5,90
16+20	1,60	2,00		3,60 (1,90-6,40)	5,22	6,10 A++	0,69 (0,27-2,08)	345	3,40	2,58	3,22		5,80 (2,70-9,80)	3,92	3,80 A	1,48 (0,65-3,02)	740	6,80
16+25	1,60	2,50		4,10 (1,90-6,40)	4,94	6,10 A++	0,83 (0,27-2,08)	415	3,90	2,42	3,78		6,20 (2,70-9,80)	3,85	3,80 A	1,61 (0,65-3,02)	805	7,40
16+35	1,60	3,50		5,10 (1,90-6,90)	4,08	6,10 A++	1,25 (0,27-2,48)	625	5,70	2,23	4,87		7,10 (2,70-9,90)	3,74	3,80 A	1,90 (0,63-3,02)	950	8,60
16+42	1,60	4,20		5,80 (1,90-6,90)	3,60	6,10 A++	1,61 (0,27-2,44)	805	7,40	2,26	5,94		8,20 (2,70-9,90)	3,52	3,80 A	2,33 (0,63-3,02)	1165	10,50
16+50	1,60	5,00		6,60 (2,00-7,50)	3,63	6,50 A++	1,82 (0,28-2,52)	910	8,20	2,06	6,44		8,50 (2,80-10,20)	3,76	3,80 A	2,26 (0,56-2,99)	1130	10,20
16+60	1,43	5,37		6,80 (2,00-7,50)	3,49	6,50 A++	1,95 (0,28-2,52)	975	8,80	1,79	6,71		8,50 (2,80-10,20)	3,76	3,80 A	2,26 (0,56-2,99)	1130	10,20
20+20	2,00	2,00		4,00 (1,90-6,40)	5,00	6,10 A++	0,80 (0,27-2,04)	400	3,80	3,20	3,20		6,40 (2,70-9,80)	3,83	3,80 A	1,67 (0,64-3,02)	835	7,60
20+25	2,00	2,50		4,50 (1,90-6,40)	4,59	6,10 A++	0,98 (0,27-2,04)	490	4,60	3,02	3,78		6,80 (2,70-9,80)	3,78	3,80 A	1,80 (0,64-3,02)	900	8,10
20+35	2,00	3,50		5,50 (1,90-6,90)	3,85	6,10 A++	1,43 (0,27-2,44)	715	6,50	2,80	4,90		7,70 (2,70-9,90)	3,65	3,80 A	2,11 (0,63-3,02)	1055	9,50
20+42	2,00	4,20		6,20 (1,90-6,90)	3,35	6,10 A++	1,85 (0,27-2,40)	925	8,40	2,74	5,76		8,50 (2,70-9,90)	3,48	3,80 A	2,44 (0,62-3,03)	1220	11,00
20+50	1,94	4,86		6,80 (2,00-7,50)	3,49	6,50 A++	1,95 (0,28-2,48)	975	8,80	2,43	6,07		8,50 (2,80-10,20)	3,76	3,80 A	2,26 (0,56-2,99)	1130	10,20
20+60	1,70	5,10		6,80 (2,00-7,50)	3,49	6,50 A++	1,95 (0,28-2,48)	975	8,80	2,12	6,38		8,50 (2,80-10,20)	3,76	3,80 A	2,26 (0,56-2,99)	1130	10,20
25+25	2,50	2,50		5,00 (1,90-6,80)	4,13	6,10 A++	1,21 (0,27-2,43)	605	5,60	3,60	3,60		7,20 (2,70-9,80)	3,71	3,80 A	1,94 (0,64-3,02)	970	8,80
25+35	2,50	3,50		6,00 (1,90-6,90)	3,47	6,10 A++	1,73 (0,27-2,44)	865	7,90	3,37	4,73		8,10 (2,70-9,90)	3,60	3,80 A	2,25 (0,63-3,02)	1125	10,20
25+42	2,50	4,20		6,70 (1,90-6,90)	2,94	6,10 A++	2,28 (0,27-2,40)	1140	10,30	3,17	5,33		8,50 (2,70-9,90)	3,48	3,80 A	2,44 (0,62-3,03)	1220	11,00
25+50	2,27	4,53		6,80 (1,90-7,50)	3,49	6,50 A++	1,95 (0,26-2,48)	975	8,80	2,83	5,67		8,50 (2,80-10,20)	3,76	3,80 A	2,26 (0,56-2,99)	1130	10,20
25+60	2,00	4,80		6,80 (1,90-7,50)	3,49	6,50 A++	1,95 (0,26-2,48)	975	8,80	2,50	6,00		8,50 (2,80-10,20)	3,76	3,80 A	2,26 (0,56-2,99)	1130	10,20
35+35	3,40	3,40		6,80 (1,90-7,00)	2,97	6,10 A++	2,29 (0,27-2,40)	1145	10,40	4,25	4,25		8,50 (2,80-10,00)	3,56	3,80 A	2,39 (0,64-3,02)	1195	10,80
35+42	3,09	3,71		6,80 (1,90-7,10)	3,04	6,10 A++	2,24 (0,27-2,50)	1120	10,10	3,86	4,64		8,50 (2,80-10,00)	3,56	3,80 A	2,39 (0,60-3,02)	1195	10,80
35+50	2,80	4,00		6,80 (2,00-7,60)	3,64	6,50 A++	1,87 (0,28-2,48)	935	8,50	3,50	5,00		8,50 (2,80-10,30)	3,86	3,80 A	2,20 (0,54-2,97)	1100	10,00
35+60	2,51	4,29		6,80 (2,00-7,60)	3,64	6,50 A++	1,87 (0,28-2,48)	935	8,50	3,13	5,37		8,50 (2,80-10,30)	3,86	3,80 A	2,20 (0,54-2,97)	1100	10,00
42+42	3,40	3,40		6,80 (1,90-7,10)	3,02	6,10 A++	2,25 (0,26-2,45)	1125	10,20	4,25	4,25		8,50 (2,80-10,00)	3,57	3,80 A	2,38 (0,60-2,98)	1190	10,80
42+50	3,10	3,70		6,80 (2,00-7,60)	3,64	6,50 A++	1,87 (0,28-2,44)	935	8,50	3,88	4,62		8,50 (2,80-10,30)	3,88	3,80 A	2,19 (0,54-2,96)	1095	9,90
42+60	2,80	4,00		6,80 (2,00-7,60)	3,64	6,50 A++	1,87 (0,28-2,44)	935	8,50	3,50	5,00		8,50 (2,80-10,30)	3,88	3,80 A	2,19 (0,54-2,96)	1095	9,90
50+50	3,40	3,40		6,80 (2,10-8,10)	4,10	6,50 A++	1,66 (0,32-2,50)	830	7,60	4,25	4,25		8,50 (2,80-10,50)	4,15	3,80 A	2,05 (0,51-2,87)	1025	9,30
50+60	3,09	3,71		6,80 (2,10-8,10)	4,10	6,50 A++	1,66 (0,32-2,50)	830	7,60	3,86	4,64		8,50 (2,80-10,50)	4,15	3,80 A	2,05 (0,51-2,87)	1025	9,30
3 Räume																		
16+16+16	1,60	1,60	1,60	4,80 (1,90-8,00)	4,85	8,00 A++	0,99 (0,27-2,50)	495	4,60	2,60	2,60	2,60	7,80 (3,30-10,40)	3,98	4,20 A+	1,96 (0,64-2,95)	980	8,90
16+16+20	1,60	1,60	2,00	5,20 (1,90-8,00)	4,60	8,00 A++	1,13 (0,27-2,46)	565	5,20	2,58	2,58	3,24	8,40 (3,30-10,40)	3,84	4,20 A+	2,19 (0,64-2,94)	1095	9,90
16+16+25	1,60	1,60	2,50	5,70 (1,90-8,00)	4,19	8,00 A++	1,36 (0,27-2,46)	680	6,20	2,39	2,39	3,72	8,50 (3,30-10,40)	3,81	4,20 A+	2,23 (0,64-2,94)	1115	10,10
16+16+35	1,60	1,60	3,50	6,70 (1,90-8,00)	3,68	8,00 A++	1,82 (0,27-2,37)	910	8,20	2,03	2,03	4,44	8,50 (3,30-10,40)	3,94	4,20 A+	2,16 (0,63-2,92)	1080	9,80
16+16+42	1,47	1,47	3,86	6,80 (1,90-8,10)	3,66	8,00 A++	1,86 (0,27-2,46)	930	8,40	1,84	1,84	4,82	8,50 (3,30-10,50)	3,95	4,20 A+	2,15 (0,62-2,95)	1075	9,70
16+16+50	1,33	1,33	4,14	6,80 (2,00-8,50)	3,93	8,00 A++	1,73 (0,32-2,42)	865	7,90	1,66	1,66	5,18	8,50 (3,20-10,60)	4,21	4,20 A+	2,02 (0,60-2,80)	1010	9,10
16+16+60	1,18	1,18	4,44	6,80 (2,00-8,50)	3,93	8,00 A++	1,73 (0,32-2,42)	865	7,90	1,48	1,48	5,54	8,50 (3,20-10,60)	4,21	4,20 A+	2,02 (0,60-2,80)	1010	9,10
16+20+20	1,60	2,00	2,00	5,60 (1,90-8,00)	4,38	8,00 A++	1,28 (0,27-2,46)	640	5,80	2,42	3,04	3,04	8,50 (3,30-10,40)	3,83	4,20 A+	2,22 (0,63-2,93)	1110	10,00
16+20+25	1,60	2,00	2,50	6,10 (1,90-8,00)	4,01	8,00 A++	1,52 (0,27-2,46)	760	6,90	2,23	2,79	3,48	8,50 (3,30-10,40)	3,83	4,20 A+	2,22 (0,63-2,93)	1110	10,00
16+20+35	1,53	1,92	3,35	6,80 (1,90-8,00)	3,66	8,00 A++	1,86 (0,27-2,37)	930	8,40	1,92	2,39	4,19	8,50 (3,30-10,40)	3,95	4,20 A+	2,15 (0,62-2,86)	1075	9,70
16+20+42	1,39	1,74	3,67	6,80 (1,90-8,10)	3,66	8,00 A++	1,86 (0,27-2,42)	930	8,40	1,74	2,18	4,58	8,50 (3,30-10,50)	3,95	4,20 A+	2,15 (0,62-2,90)	1075	9,70
16+20+50	1,27	1,58	3,95	6,80 (2,00-8,50)	4,05	8,00 A++	1,68 (0,32-2,42)	840	7,70	1,58	1,98	4,94	8,50 (3,20-10,60)	4,23	4,20 A+	2,01 (0,60-2,79)	1005	9,10
16+20+60	1,13	1,42	4,25	6,80 (2,00-8,50)	4,05	8,00 A++	1,68 (0,32-2,42)	840	7,70	1,42	1,77	5,31	8,50 (3,20-10,60)	4,23	4,20 A+	2,01 (0,60-2,79)	1005	9,10
16+25+25	1,60	2,50	2,50	6,60 (1,90-8,00)	3,73	8,00 A++	1,77 (0,27-2,46)	885	8,00	2,06	3,22	3,22	8,50 (3,30-10,40)	3,83	4,20 A+	2,22 (0,63-2,93)	1110	10,00
16+25+35	1,43	2,24	3,13	6,80 (1,90-8,00)	3,66	8,00 A++	1,86 (0,27-2,37)	930	8,40	1,79	2,80	3,91	8,50 (3,30-10,40)	3,95	4,20 A+	2,15 (0,62-2,86)	1075	9,70
16+25+42	1,31	2,05	3,44	6,80 (1,90-8,10)	3,66	8,00 A++	1,86 (0,27-2,42)	930	8,40	1,64	2,56	4,30	8,50 (3,30-10,50)	3,95	4,20 A+	2,15 (0,62-2,90)	1075	9,70
16+25+50	1,19	1,87	3,74	6,80 (2,00-8,50)	4,05	8,00 A++	1,68 (0,32-2,42)	840	7,70	1,49	2,34	4,67	8,50 (3,20-10,60)	4,23	4,20 A+	2,01 (0,60-2,79)	1005	9,10
16+25+60	1,08	1,68	4,04	6,80 (2,00-8,50)	4,05	8,00 A++	1,68 (0,32-2,42)	840	7,70	1,35	2,10	5,05	8,50 (3,20-10,60)	4,23	4,20 A+	2,01 (0,60-2,79)	1005	9,10
16+35+35	1,26	2,77	2,77	6,80 (1,90-8,10)	3,74	8,00 A++	1,82 (0,29-2,37)	910	8,20	1,58	3,46	3,46	8,50 (3,30-10,50)	3,99	4,20 A+	2,13 (0,64-2,88)	1065	9,60
16+35+42	1,17	2,56	3,07	6,80 (1,90-8,20)	3,74	8,00 A++	1,82 (0,29-2,42)	910	8,20	1,46	3,20	3,84	8,50 (3,30-10,50)	4,01	4,20 A+	2,12 (0,64-2,87)	1060	9,60
16+35+50	1,07	2,36	3,37	6,80 (2,00-8,50)	4,05	8,00 A++	1,68 (0,34-2,38)	840	7,70	1,34	2,95	4,21	8,50 (3,20-10,60)	4,27	4,20 A+	1,99 (0,60-2,77)	995	9,00
16+35+60																		

Multi-Split-System für 4 Räume.* Außengerät: CU-4Z68TBE. Mindestleistungsgrenze: 4,5 kW. Höchstleistungsgrenze: 11,5 kW. R32

Innengeräte-Leistungsindex	Räume (A – E)				Kühlleistung (kW) Gesamt	EER	SEER ¹	Nenn-Leistungsaufnahme (kW)	JSV ² (kWh)	NBS ³ (A)	Räume (A – E)				Heizleistung (kW) Gesamt	COP	SCOP ¹	Nenn-Leistungsaufnahme (kW)	JSV ² (kWh)	NBS ³ (A)
	A	B	C	D							A	B	C	D						
	Gesamt (min.-max.)										Gesamt (min.-max.)									
1 Raum																				
16	1,60				1,60 (1,30-2,30)	4,00		0,40 (0,25-0,64)	200	2,00	2,60			2,60 (1,20-3,20)	4,33		0,60 (0,30-0,96)	300	3,00	
20	2,00				2,00 (1,80-2,90)	4,00		0,50 (0,34-0,81)	250	2,50	3,20			3,20 (1,20-4,10)	4,32		0,74 (0,30-1,23)	370	3,70	
25	2,50				2,50 (1,80-2,90)	3,97		0,63 (0,34-0,81)	315	3,20	3,60			3,60 (1,20-4,30)	3,83		0,94 (0,30-1,23)	470	4,70	
35	3,50				3,50 (1,80-3,80)	3,72		0,94 (0,34-1,36)	470	4,50	4,50			4,50 (1,20-5,80)	3,66		1,23 (0,30-2,10)	615	6,00	
42	4,20				4,20 (1,80-4,30)	3,07		1,37 (0,34-1,99)	685	6,40	5,60			5,60 (1,20-6,80)	3,26		1,72 (0,30-2,93)	860	8,00	
50	5,00				5,00 (1,90-5,70)	3,23		1,55 (0,34-2,13)	775	7,20	6,80			6,80 (1,20-6,90)	3,24		2,10 (0,30-2,52)	1050	9,70	
60	6,00				6,00 (1,90-6,20)	2,96		2,03 (0,34-2,33)	1015	9,20	8,50			8,50 (1,30-9,00)	3,54		2,40 (0,62-2,55)	1200	11,10	
2 Räume																				
16+16	1,60	1,60			3,20 (1,90-6,40)	5,71	6,10 A++	0,56 (0,27-2,12)	280	2,80	2,60			5,20 (2,70-9,80)	4,00	3,80 A	1,30 (0,66-3,01)	650	5,90	
16+20	1,60	2,00			3,60 (1,90-6,40)	5,22	6,10 A++	0,69 (0,27-2,08)	345	3,40	2,58	3,22		5,80 (2,70-9,80)	3,92	3,80 A	1,48 (0,65-3,02)	740	6,80	
16+25	1,60	2,50			4,10 (1,90-6,40)	4,94	6,10 A++	0,83 (0,27-2,08)	415	3,90	2,42	3,78		6,20 (2,70-9,80)	3,85	3,80 A	1,61 (0,65-3,02)	805	7,40	
16+35	1,60	3,50			5,10 (1,90-6,90)	4,08	6,10 A++	1,25 (0,27-2,48)	625	5,70	2,23	4,87		7,10 (2,70-9,90)	3,74	3,80 A	1,90 (0,63-3,02)	950	8,60	
16+42	1,60	4,20			5,80 (1,90-6,90)	3,60	6,10 A++	1,61 (0,27-2,44)	805	7,40	2,26	5,94		8,20 (2,70-9,90)	3,52	3,80 A	2,33 (0,63-3,02)	1165	10,50	
16+50	1,60	5,00			6,60 (2,00-7,50)	3,63	6,50 A++	1,82 (0,28-2,52)	910	8,20	2,06	6,44		8,50 (2,80-10,20)	3,76	3,80 A	2,26 (0,56-2,99)	1130	10,20	
16+60	1,43	5,37			6,80 (2,00-7,50)	3,49	6,50 A++	1,95 (0,28-2,52)	975	8,80	1,79	6,71		8,50 (2,80-10,20)	3,76	3,80 A	2,26 (0,56-2,99)	1130	10,20	
20+20	2,00	2,00			4,00 (1,90-6,40)	5,00	6,10 A++	0,80 (0,27-2,04)	400	3,80	3,20	3,20		6,40 (2,70-9,80)	3,83	3,80 A	1,67 (0,64-3,02)	835	7,60	
20+25	2,00	2,50			4,50 (1,90-6,40)	4,59	6,10 A++	0,98 (0,27-2,04)	490	4,60	3,02	3,78		6,80 (2,70-9,80)	3,78	3,80 A	1,80 (0,64-3,02)	900	8,10	
20+35	2,00	3,50			5,50 (1,90-6,90)	3,85	6,10 A++	1,43 (0,27-2,44)	715	6,50	2,80	4,90		7,70 (2,70-9,90)	3,65	3,80 A	2,11 (0,63-3,02)	1055	9,50	
20+42	2,00	4,20			6,20 (1,90-6,90)	3,35	6,10 A++	1,85 (0,27-2,40)	925	8,40	2,74	5,76		8,50 (2,70-9,90)	3,48	3,80 A	2,44 (0,62-3,03)	1220	11,00	
20+50	1,94	4,86			6,80 (2,00-7,50)	3,49	6,50 A++	1,95 (0,28-2,48)	975	8,80	2,43	6,07		8,50 (2,80-10,20)	3,76	3,80 A	2,26 (0,56-2,99)	1130	10,20	
20+60	1,70	5,10			6,80 (2,00-7,50)	3,49	6,50 A++	1,95 (0,28-2,48)	975	8,80	2,12	6,38		8,50 (2,80-10,20)	3,76	3,80 A	2,26 (0,56-2,99)	1130	10,20	
25+25	2,50	2,50			5,00 (1,90-6,80)	4,13	6,10 A++	1,21 (0,27-2,43)	605	5,60	3,60	3,60		7,20 (2,70-9,80)	3,71	3,80 A	1,94 (0,64-3,02)	970	8,80	
25+35	2,50	3,50			6,00 (1,90-6,90)	3,47	6,10 A++	1,73 (0,27-2,44)	865	7,90	3,37	4,73		8,10 (2,70-9,90)	3,60	3,80 A	2,25 (0,63-3,02)	1125	10,20	
25+42	2,50	4,20			6,70 (1,90-6,90)	2,94	6,10 A++	2,28 (0,27-2,40)	1140	10,30	3,17	5,33		8,50 (2,70-9,90)	3,48	3,80 A	2,44 (0,62-3,03)	1220	11,00	
25+50	2,27	4,53			6,80 (1,90-7,50)	3,49	6,50 A++	1,95 (0,26-2,48)	975	8,80	2,83	5,67		8,50 (2,80-10,20)	3,76	3,80 A	2,26 (0,56-2,99)	1130	10,20	
25+60	2,00	4,80			6,80 (1,90-7,50)	3,49	6,50 A++	1,95 (0,26-2,48)	975	8,80	2,50	6,00		8,50 (2,80-10,20)	3,76	3,80 A	2,26 (0,56-2,99)	1130	10,20	
35+35	3,40	3,40			6,80 (1,90-7,00)	2,97	6,10 A++	2,29 (0,27-2,40)	1145	10,40	4,25	4,25		8,50 (2,80-10,00)	3,56	3,80 A	2,39 (0,64-3,02)	1195	10,80	
35+42	3,09	3,71			6,80 (1,90-7,10)	3,04	6,10 A++	2,24 (0,27-2,50)	1120	10,10	3,86	4,64		8,50 (2,80-10,00)	3,56	3,80 A	2,39 (0,60-3,02)	1195	10,80	
35+50	2,80	4,00			6,80 (2,00-7,60)	3,64	6,50 A++	1,87 (0,28-2,48)	935	8,50	3,50	5,00		8,50 (2,80-10,30)	3,86	3,80 A	2,20 (0,54-2,97)	1100	10,00	
35+60	2,51	4,29			6,80 (2,00-7,60)	3,64	6,50 A++	1,87 (0,28-2,48)	935	8,50	3,13	5,37		8,50 (2,80-10,30)	3,86	3,80 A	2,20 (0,54-2,97)	1100	10,00	
42+42	3,40	3,40			6,80 (1,90-7,10)	3,02	6,10 A++	2,25 (0,26-2,45)	1125	10,20	4,25	4,25		8,50 (2,80-10,00)	3,57	3,80 A	2,38 (0,60-2,98)	1190	10,80	
42+50	3,10	3,70			6,80 (2,00-7,60)	3,64	6,50 A++	1,87 (0,28-2,44)	935	8,50	3,88	4,62		8,50 (2,80-10,30)	3,88	3,80 A	2,19 (0,54-2,96)	1095	9,90	
42+60	2,80	4,00			6,80 (2,00-7,60)	3,64	6,50 A++	1,87 (0,28-2,44)	935	8,50	3,50	5,00		8,50 (2,80-10,30)	3,88	3,80 A	2,19 (0,54-2,96)	1095	9,90	
50+50	3,40	3,40			6,80 (2,10-8,10)	4,10	6,50 A++	1,66 (0,32-2,50)	830	7,60	4,25	4,25		8,50 (2,80-10,50)	4,15	3,80 A	2,05 (0,51-2,87)	1025	9,30	
50+60	3,09	3,71			6,80 (2,10-8,10)	4,10	6,50 A++	1,66 (0,32-2,50)	830	7,60	3,86	4,64		8,50 (2,80-10,50)	4,15	3,80 A	2,05 (0,51-2,87)	1025	9,30	
3 Räume																				
16+16+16	1,60	1,60	1,60		4,80 (1,90-8,00)	4,85	8,00 A++	0,99 (0,27-2,50)	495	4,60	2,60	2,60		7,80 (3,30-10,40)	3,98	4,00 A+	1,96 (0,64-2,95)	980	8,90	
16+16+20	1,60	1,60	2,00		5,20 (1,90-8,00)	4,60	8,00 A++	1,13 (0,27-2,46)	565	5,20	2,58	3,24		8,40 (3,30-10,40)	3,84	4,00 A+	2,19 (0,64-2,94)	1095	9,90	
16+16+25	1,60	1,60	2,50		5,70 (1,90-8,00)	4,19	8,00 A++	1,38 (0,27-2,46)	680	6,20	2,39	3,72		8,50 (3,30-10,40)	3,81	4,00 A+	2,23 (0,64-2,94)	1115	10,10	
16+16+35	1,60	1,60	3,50		6,70 (1,90-8,00)	3,68	8,00 A++	1,82 (0,27-2,37)	910	8,20	2,03	4,44		8,50 (3,30-10,40)	3,94	4,00 A+	2,16 (0,63-2,92)	1080	9,80	
16+16+42	1,47	1,47	3,86		6,80 (1,90-8,10)	3,66	8,00 A++	1,86 (0,27-2,46)	930	8,40	1,84	4,82		8,50 (3,30-10,50)	3,95	4,00 A+	2,15 (0,62-2,95)	1075	9,70	
16+16+50	1,33	1,33	4,14		6,80 (2,00-8,50)	3,93	8,00 A++	1,73 (0,32-2,42)	865	7,90	1,66	5,18		8,50 (3,20-10,60)	4,21	4,00 A+	2,02 (0,60-2,80)	1010	9,10	
16+16+60	1,18	1,18	4,44		6,80 (2,00-8,50)	3,93	8,00 A++	1,73 (0,32-2,42)	865	7,90	1,48	5,54		8,50 (3,20-10,60)	4,21	4,00 A+	2,02 (0,60-2,80)	1010	9,10	
16+20+20	1,60	2,00	2,00		5,60 (1,90-8,00)	4,38	8,00 A++	1,28 (0,27-2,46)	640	5,80	2,42	3,04		8,50 (3,30-10,40)	3,83	4,00 A+	2,22 (0,63-2,93)	1110	10,00	
16+20+25	1,60	2,00	2,50		6,10 (1,90-8,00)	4,01	8,00 A++	1,52 (0,27-2,46)	760	6,90	2,23	2,79	3,48	8,50 (3,30-10,40)	3,83	4,00 A+	2,22 (0,63-2,93)	1110	10,00	
16+20+35	1,53	1,92	3,35		6,80 (1,90-8,00)	3,66	8,00 A++	1,86 (0,27-2,37)	930	8,40	1,92	3,39	4,19	8,50 (3,30-10,40)	3,95	4,00 A+	2,15 (0,62-2,86)	1075	9,70	
16+20+42	1,39	1,74	3,67		6,80 (1,90-8,10)	3,66	8,00 A++	1,86 (0,27-2,42)	930	8,40	1,74	2,18	4,58	8,50 (3,30-10,50)	3,95	4,00 A+	2,15 (0,62-2,90)	1075	9,70	
16+20+50	1,27	1,58	3,95		6,80 (2,00-8,50)	4,05	8,00 A++	1,68 (0,32-2,42)	840	7,70	1,58	1,98	4,94	8,50 (3,20-10,60)	4,23	4,00 A+	2,01 (0,60-2,79)	1005	9,10	
16+20+60	1,13	1,42	4,25		6,80 (2,00-8,50)	4,05	8,00 A++	1,68 (0,32-2,42)	840	7,70	1,42	1,77	5,31	8,50 (3,20-10,60)	4,23	4,00 A+	2,01 (0,60-2,79)	1005	9,10	
16+25+25	1,60	2,50	2,50		6,60 (1,90-8,00)	3,73	8,00 A++	1,77 (0,27-2,46)	885	8,00	2,06	3,22	3,22	8,50 (3,30-10,40)	3,83	4,00 A+	2,22 (0,63-2,93)	1110	10,00	
16+25+35	1,43	2,24	3,13		6,80 (1,90-8,00)	3,66	8,00 A++	1,86 (0,27-2,37)	930	8,40	1,79	2,80	3,91	8,50 (3,30-						

Kombinationsmöglichkeiten für Z-Multi-Split-Systeme

Multi-Split-System für 4 Räume.* Außengerät: CU-4Z68TB. Mindestleistungsgrenze: 4,5 kW. Höchstleistungsgrenze: 11,5 kW. R32

Innengeräte-Leistungsindex	Räume (A - E)				Kühlleistung (kW) Gesamt	EER	SEER ¹	Nenn-Leistungsaufnahme (kW)	JSV ² (kWh)	NBS ³ (A)	Räume (A - E)				Heizleistung (kW) Gesamt	COP	SCOP ¹	Nenn-Leistungsaufnahme (kW)	JSV ² (kWh)	NBS ³ (A)
	A	B	C	D							A	B	C	D						
	Gesamt (min.-max.)										Gesamt (min.-max.)									
25+25+60	1,55	1,55	3,70		6,80(2,00-8,50)	4,05	8,00 A++	1,68(0,34-2,38)	840	7,70	1,93	1,93	4,64	8,50(3,20-10,60)	4,25	4,00 A+	2,00(0,60-2,78)	1000	9,00	
25+35+35	1,78	2,51	2,51		6,80(1,90-8,10)	3,74	8,00 A++	1,82(0,29-2,33)	910	8,20	2,24	3,13	3,13	8,50(3,30-10,50)	4,01	4,00 A+	2,12(0,64-2,87)	1060	9,60	
25+35+42	1,67	2,33	2,80		6,80(1,90-8,20)	3,74	8,00 A++	1,82(0,29-2,42)	910	8,20	2,08	2,92	3,50	8,50(3,30-10,50)	4,03	4,00 A+	2,11(0,64-2,86)	1055	9,50	
25+35+50	1,55	2,16	3,09		6,80(2,00-8,50)	4,05	8,00 A++	1,68(0,34-2,33)	840	7,70	1,93	2,70	3,87	8,50(3,20-10,60)	4,29	4,00 A+	1,98(0,60-2,76)	990	9,00	
25+42+42	1,56	2,62	2,62		6,80(1,90-8,20)	3,84	8,00 A++	1,77(0,29-2,37)	885	8,00	1,94	3,28	3,28	8,50(3,30-10,50)	4,05	4,00 A+	2,10(0,63-2,86)	1050	9,50	
35+35+35	2,26	2,26	2,26		6,78(1,90-8,20)	3,83	8,00 A++	1,77(0,29-2,33)	885	8,00	2,83	2,83	2,83	8,49(3,30-10,50)	4,12	4,00 A+	2,06(0,63-2,85)	1030	9,30	
35+35+42	2,13	2,13	2,54		6,80(1,90-8,20)	3,84	8,00 A++	1,77(0,29-2,33)	885	8,00	2,66	2,66	3,18	8,50(3,30-10,50)	4,15	4,00 A+	2,05(0,63-2,80)	1025	9,30	
4 Räume																				
16+16+16+16	1,65	1,65	1,65	1,65	6,60(1,90-8,70)	4,49	8,50 A+++	1,47(0,34-2,38)	735	6,70	2,12	2,12	2,12	2,12	8,48(3,00-10,60)	4,44	4,20 A+	1,91(0,58-2,69)	955	8,60
16+16+16+20	1,60	1,60	1,60	2,00	6,80(1,90-8,80)	4,39	8,00 A++	1,55(0,34-2,47)	775	7,00	2,00	2,00	2,50	8,50(3,00-10,60)	4,47	4,20 A+	1,90(0,58-2,68)	950	8,60	
16+16+16+25	1,49	1,49	1,49	2,33	6,80(1,90-8,80)	4,39	8,00 A++	1,55(0,34-2,47)	775	7,00	1,86	1,86	2,92	8,50(3,00-10,60)	4,47	4,20 A+	1,90(0,58-2,68)	950	8,60	
16+16+16+35	1,31	1,31	1,31	2,87	6,80(1,90-8,80)	4,39	8,00 A++	1,55(0,34-2,38)	775	7,00	1,64	1,64	3,58	8,50(3,00-10,60)	4,52	4,20 A+	1,88(0,58-2,66)	940	8,50	
16+16+16+42	1,21	1,21	1,21	3,17	6,80(1,90-8,80)	4,50	8,00 A++	1,51(0,34-2,38)	755	6,80	1,51	1,51	3,97	8,50(3,00-10,60)	4,55	4,20 A+	1,87(0,58-2,65)	935	8,50	
16+16+16+50	1,11	1,11	1,11	3,47	6,80(1,90-8,80)	4,50	8,00 A++	1,51(0,40-2,24)	755	6,80	1,39	1,39	4,33	8,50(3,00-10,60)	4,64	4,20 A+	1,83(0,65-2,55)	915	8,30	
16+16+16+60	1,01	1,01	1,01	3,77	6,80(1,90-8,80)	4,50	8,00 A++	1,51(0,40-2,24)	755	6,80	1,26	1,26	4,72	8,50(3,00-10,60)	4,64	4,20 A+	1,83(0,65-2,55)	915	8,30	
16+16+20+20	1,51	1,51	1,89	1,89	6,80(1,90-8,80)	4,39	8,00 A++	1,55(0,34-2,43)	775	7,00	1,89	1,89	2,36	2,36	8,50(3,10-10,60)	4,50	4,20 A+	1,89(0,60-2,67)	945	8,50
16+16+20+25	1,41	1,41	1,77	2,21	6,80(1,90-8,80)	4,39	8,00 A++	1,55(0,34-2,43)	775	7,00	1,77	1,77	2,20	2,76	8,50(3,10-10,60)	4,50	4,20 A+	1,89(0,60-2,67)	945	8,50
16+16+20+35	1,25	1,25	1,56	2,74	6,80(1,90-8,80)	4,50	8,00 A++	1,51(0,34-2,38)	755	6,80	1,56	1,56	3,43	8,50(3,00-10,60)	4,55	4,20 A+	1,87(0,58-2,65)	935	8,50	
16+16+20+42	1,16	1,16	1,44	3,04	6,80(1,90-8,80)	4,50	8,00 A++	1,51(0,37-2,38)	755	6,80	1,45	1,45	3,80	8,50(3,00-10,60)	4,57	4,20 A+	1,86(0,60-2,64)	930	8,40	
16+16+20+50	1,07	1,07	1,33	3,33	6,80(1,90-8,80)	4,50	8,00 A++	1,51(0,40-2,20)	755	6,80	1,33	1,33	4,17	8,50(3,00-10,60)	4,64	4,20 A+	1,83(0,66-2,54)	915	8,30	
16+16+20+60	0,97	0,97	1,21	3,65	6,80(1,90-8,80)	4,50	8,00 A++	1,51(0,40-2,20)	755	6,80	1,21	1,21	4,56	8,50(3,00-10,60)	4,64	4,20 A+	1,83(0,66-2,54)	915	8,30	
16+16+25+25	1,33	1,33	2,07	2,07	6,80(1,90-8,80)	4,39	8,00 A++	1,55(0,34-2,43)	775	7,00	1,66	1,66	2,59	2,59	8,50(3,10-10,60)	4,50	4,20 A+	1,89(0,60-2,67)	945	8,50
16+16+25+35	1,18	1,18	1,85	2,59	6,80(1,90-8,80)	4,50	8,00 A++	1,51(0,34-2,38)	755	6,80	1,48	1,48	2,31	3,23	8,50(3,00-10,60)	4,55	4,20 A+	1,87(0,58-2,65)	935	8,50
16+16+25+42	1,10	1,10	1,72	2,88	6,80(1,90-8,80)	4,50	8,00 A++	1,51(0,37-2,38)	755	6,80	1,37	1,37	3,61	3,61	8,50(3,00-10,60)	4,57	4,20 A+	1,86(0,60-2,64)	930	8,40
16+16+25+50	1,02	1,02	1,58	3,18	6,80(1,90-8,80)	4,50	8,00 A++	1,51(0,40-2,20)	755	6,80	1,27	1,27	3,97	3,97	8,50(3,00-10,60)	4,64	4,20 A+	1,83(0,66-2,54)	915	8,30
16+16+35+35	1,07	1,07	2,33	2,33	6,80(1,90-8,80)	4,50	8,00 A++	1,51(0,37-2,33)	755	6,80	1,33	1,33	2,92	2,92	8,50(3,00-10,60)	4,59	4,20 A+	1,85(0,61-2,62)	925	8,40
16+16+35+42	1,00	1,00	2,18	2,62	6,80(1,90-8,80)	4,50	8,00 A++	1,51(0,37-2,33)	755	6,80	1,25	1,25	3,28	3,28	8,50(3,00-10,60)	4,62	4,60 A++	1,84(0,61-2,61)	920	8,30
16+20+20+20	1,43	1,79	1,79	1,79	6,80(1,90-8,80)	4,39	8,00 A++	1,55(0,34-2,43)	775	7,00	1,78	2,24	2,24	2,24	8,50(3,10-10,60)	4,52	4,20 A+	1,88(0,60-2,67)	940	8,50
16+20+20+25	1,34	1,68	1,68	2,10	6,80(1,90-8,80)	4,39	8,00 A++	1,55(0,34-2,43)	775	7,00	1,68	2,10	2,10	2,62	8,50(3,10-10,60)	4,52	4,20 A+	1,88(0,60-2,67)	940	8,50
16+20+20+35	1,20	1,49	1,49	2,62	6,80(1,90-8,80)	4,50	8,00 A++	1,51(0,37-2,38)	755	6,80	1,49	1,87	1,87	3,27	8,50(3,00-10,60)	4,57	4,20 A+	1,86(0,60-2,64)	930	8,40
16+20+20+42	1,11	1,39	1,39	2,91	6,80(1,90-8,80)	4,50	8,00 A++	1,51(0,37-2,38)	755	6,80	1,39	1,73	1,73	3,65	8,50(3,00-10,60)	4,57	4,20 A+	1,86(0,61-2,63)	930	8,40
16+20+20+50	1,03	1,28	1,28	3,21	6,80(1,90-8,80)	4,50	8,00 A++	1,51(0,42-2,20)	755	6,80	1,28	1,60	1,60	4,02	8,50(3,00-10,60)	4,67	4,20 A+	1,82(0,68-2,53)	910	8,20
16+20+25+25	1,26	1,58	1,98	1,98	6,80(1,90-8,80)	4,39	8,00 A++	1,55(0,34-2,43)	775	7,00	1,58	1,98	2,47	2,47	8,50(3,10-10,60)	4,52	4,20 A+	1,88(0,60-2,67)	940	8,50
16+20+25+35	1,13	1,42	1,77	2,48	6,80(1,90-8,80)	4,50	8,00 A++	1,51(0,37-2,38)	755	6,80	1,42	1,77	2,21	3,10	8,50(3,00-10,60)	4,57	4,20 A+	1,86(0,60-2,64)	930	8,40
16+20+25+42	1,06	1,32	1,65	2,77	6,80(1,90-8,80)	4,50	8,00 A++	1,51(0,37-2,38)	755	6,80	1,32	1,65	2,06	3,47	8,50(3,00-10,60)	4,57	4,20 A+	1,86(0,61-2,63)	930	8,40
16+20+25+50	0,98	1,23	1,53	3,06	6,80(1,90-8,80)	4,50	8,00 A++	1,51(0,42-2,20)	755	6,80	1,23	1,53	1,91	3,83	8,50(3,00-10,60)	4,67	4,20 A+	1,82(0,68-2,53)	910	8,20
16+20+35+35	1,02	1,28	2,25	2,25	6,80(1,90-8,80)	4,50	8,00 A++	1,51(0,37-2,33)	755	6,80	1,28	1,60	2,81	2,81	8,50(3,00-10,60)	4,62	4,60 A++	1,84(0,61-2,61)	920	8,30
16+20+35+42	0,96	1,20	2,11	2,53	6,80(1,90-8,80)	4,50	8,00 A++	1,51(0,37-2,33)	755	6,80	1,20	1,50	2,63	3,17	8,50(3,00-10,60)	4,62	4,60 A++	1,84(0,61-2,61)	920	8,30
16+25+25+25	1,19	1,87	1,87	1,87	6,80(1,90-8,80)	4,39	8,00 A++	1,55(0,34-2,43)	775	7,00	1,48	2,34	2,34	2,34	8,50(3,10-10,60)	4,52	4,20 A+	1,88(0,60-2,67)	940	8,50
16+25+25+35	1,08	1,68	1,68	2,36	6,80(1,90-8,80)	4,50	8,00 A++	1,51(0,37-2,38)	755	6,80	1,35	2,10	2,10	2,95	8,50(3,00-10,60)	4,57	4,20 A+	1,86(0,60-2,64)	930	8,40
16+25+25+42	1,01	1,57	1,57	2,65	6,80(1,90-8,80)	4,50	8,00 A++	1,51(0,37-2,38)	755	6,80	1,25	1,97	1,97	3,31	8,50(3,00-10,60)	4,57	4,20 A+	1,86(0,61-2,63)	930	8,40
16+25+35+35	0,98	1,54	2,14	2,14	6,80(1,90-8,80)	4,50	8,00 A++	1,51(0,37-2,33)	755	6,80	1,23	1,91	2,68	2,68	8,50(3,00-10,60)	4,62	4,60 A++	1,84(0,61-2,61)	920	8,30
20+20+20+20	1,70	1,70	1,70	1,70	6,80(1,90-8,80)	4,39	8,00 A++	1,55(0,34-2,38)	775	7,00	2,12	2,12	2,12	2,12	8,48(3,10-10,60)	4,51	4,20 A+	1,88(0,60-2,66)	940	8,50
20+20+20+25	1,60	1,60	1,60	2,00	6,80(1,90-8,80)	4,39	8,00 A++	1,55(0,34-2,38)	775	7,00	2,00	2,00	2,00	2,50	8,50(3,10-10,60)	4,52	4,20 A+	1,88(0,60-2,66)	940	8,50
20+20+20+35	1,43	1,43	1,43	2,51	6,80(1,90-8,80)	4,50	8,00 A++	1,51(0,37-2,33)	755	6,80	1,79	1,79	3,13	3,13	8,50(3,00-10,60)	4,57	4,20 A+	1,86(0,61-2,63)	930	8,40
20+20+20+42	1,33	1,33	1,33	2,81	6,80(1,90-8,80)	4,50	8,00 A++	1,51(0,37-2,33)	755	6,80	1,67	1,67	3,49	3,49	8,50(3,00-10,60)	4,59	4,20 A+	1,85(0,61-2,62)	925	8,40
20+20+20+50	1,24	1,24	1,24	3,08	6,80(1,90-8,80)	4,50	8,00 A++	1,51(0,42-2,20)	755	6,80	1,55	1,55	3,85	3,85	8,50(3,00-10,60)	4,70	4,20 A+	1,81(0,68-2,52)	905	8,20
20+20+25+25	1,51	1,51	1,89	1,89	6,80(1,90-8,80)	4,39	8,00 A++	1,55(0,34-2,38)	775	7,00	1,89	1,89	2,36	2,36	8,50(3,10-10,60)	4,52	4,20 A+	1,88(0,60-2,66)	940	8,50
20+20+25+35	1,36	1,36	1,70	2,38	6,80(1,90-8,80)	4,50	8,00 A++	1,51(0,37-2,33)	755	6,80	1,70	1,70	2,12	2,98	8,50(3,00-10,60)</					

Multi-Split-System für 4 Räume.* Außengerät: CU-4Z80TBE. Mindestleistungsgrenze: 4,5 kW. Höchstleistungsgrenze: 14,7 kW. R32

Innengeräte-Leistungsindex	Räume (A – E)				Kühlleistung (kW) Gesamt	EER	SEER ¹	Nenn-Leistungsaufnahme (kW)	JSV ² (kWh)	NBS ³ (A)	Räume (A – E)				Heizleistung (kW) Gesamt	COP	SCOP ¹	Nenn-Leistungsaufnahme (kW)	JSV ² (kWh)	NBS ³ (A)
	A	B	C	D							Gesamt (min.-max.)	A	B	C						
1 Raum																				
16	1,60				1,60 (1,30-2,30)	4,00		0,40 (0,25-0,64)	200	2,00	2,60			2,60 (1,20-3,20)	4,33		0,60 (0,30-0,96)	300	3,00	
20	2,00				2,00 (1,80-2,90)	4,00		0,50 (0,34-0,81)	250	2,50	3,20			3,20 (1,20-4,10)	4,32		0,74 (0,30-1,23)	370	3,70	
25	2,50				2,50 (1,80-2,90)	3,97		0,63 (0,34-0,81)	315	3,20	3,60			3,60 (1,20-4,30)	3,83		0,94 (0,30-1,23)	470	4,70	
35	3,50				3,50 (1,80-4,10)	3,72		0,94 (0,34-1,36)	470	4,50	4,50			4,50 (1,20-5,80)	3,66		1,23 (0,30-2,10)	615	6,00	
42	4,20				4,20 (1,80-4,50)	3,07		1,37 (0,34-1,99)	685	6,40	5,60			5,60 (1,20-6,80)	3,26		1,72 (0,30-2,93)	860	8,00	
50	5,00				5,00 (1,90-5,70)	3,23		1,55 (0,34-2,13)	775	7,20	6,80			6,80 (1,20-6,90)	3,24		2,10 (0,30-2,52)	1050	9,70	
60	6,00				6,00 (1,90-6,20)	2,96		2,03 (0,34-2,33)	1015	9,20	8,50			8,50 (1,30-9,00)	3,54		2,40 (0,62-2,55)	1200	11,10	
71	7,10				7,10 (2,00-7,20)	2,81		2,53 (0,37-2,77)	1265	11,40	8,70			8,70 (1,40-9,20)	3,41		2,55 (0,68-2,72)	1275	11,80	
2 Räume																				
16+16	1,60	1,60			3,20 (2,40-5,80)	4,38	5,60 A+	0,73 (0,38-1,99)	365	3,70	2,60	2,60		5,20 (2,20-8,20)	3,33	3,90 A	1,56 (0,43-2,84)	780	7,40	
16+20	1,60	2,00			3,60 (2,40-5,80)	4,14	5,60 A+	0,87 (0,38-1,99)	435	4,30	2,58	3,22		5,80 (2,20-8,20)	3,45	3,90 A	1,68 (0,43-2,83)	840	8,00	
16+25	1,60	2,50			4,10 (2,40-5,80)	3,83	5,60 A+	1,07 (0,38-1,99)	535	5,20	2,42	3,78		6,20 (2,20-8,20)	3,41	3,90 A	1,82 (0,43-2,83)	910	8,60	
16+35	1,60	3,50			5,10 (2,40-5,80)	3,45	5,60 A+	1,48 (0,37-1,92)	740	7,20	2,23	4,87		7,10 (2,20-8,60)	3,57	3,90 A	1,99 (0,38-2,91)	995	9,40	
16+42	1,60	4,20			5,80 (2,40-6,70)	3,19	5,60 A+	1,82 (0,37-2,48)	910	8,70	2,26	5,94		8,20 (2,20-9,80)	3,46	3,90 A	2,37 (0,37-3,44)	1185	11,10	
16+50	1,60	5,00			6,60 (2,40-7,20)	3,20	6,10 A++	2,06 (0,35-2,48)	1030	9,90	2,28	7,12		9,40 (2,20-10,00)	3,82	4,10 A+	2,46 (0,33-3,25)	1230	11,60	
16+60	1,60	6,00			7,60 (2,40-8,50)	2,83	6,10 A++	2,69 (0,35-3,49)	1345	12,90	1,98	7,42		9,40 (2,20-10,00)	3,82	4,10 A+	2,46 (0,33-3,25)	1230	11,60	
16+71	1,47	6,53			8,00 (2,50-8,50)	2,82	6,10 A++	2,84 (0,38-3,34)	1420	13,60	1,73	7,67		9,40 (2,20-10,30)	3,92	4,10 A+	2,40 (0,32-3,42)	1200	11,30	
20+20	2,00	2,00			4,00 (2,40-5,80)	3,96	5,60 A+	1,01 (0,38-1,93)	505	5,00	3,20	3,20		6,40 (2,20-8,20)	3,44	3,90 A	1,86 (0,39-2,82)	930	8,70	
20+25	2,00	2,50			4,50 (2,40-5,80)	3,63	5,60 A+	1,24 (0,38-1,93)	620	6,00	3,02	3,78		6,80 (2,20-8,20)	3,54	3,90 A	1,92 (0,39-2,82)	960	9,00	
20+35	2,00	3,50			5,50 (2,40-5,80)	3,33	5,60 A+	1,65 (0,37-1,86)	825	8,00	2,80	4,90		7,70 (2,20-8,60)	3,55	3,90 A	2,17 (0,37-2,85)	1085	10,20	
20+42	2,00	4,20			6,20 (2,40-7,20)	3,00	5,60 A+	2,07 (0,37-2,90)	1035	9,90	2,84	5,96		8,80 (2,20-10,00)	3,64	3,90 A	2,42 (0,37-3,55)	1210	11,40	
20+50	2,00	5,00			7,00 (2,40-8,10)	3,17	6,10 A++	2,21 (0,35-3,10)	1105	10,60	2,69	6,71		9,40 (2,20-10,00)	3,84	4,10 A+	2,45 (0,32-3,23)	1225	11,50	
20+60	2,00	6,00			8,00 (2,40-8,50)	2,75	6,10 A++	2,91 (0,35-3,49)	1455	13,90	2,35	7,05		9,40 (2,20-10,00)	3,84	4,10 A+	2,45 (0,32-3,23)	1225	11,50	
20+71	1,76	6,24			8,00 (2,50-8,50)	2,89	6,10 A++	2,77 (0,38-3,34)	1385	13,90	2,07	7,33		9,40 (2,20-10,30)	3,93	4,10 A+	2,39 (0,32-3,40)	1195	11,20	
25+25	2,50	2,50			5,00 (2,40-5,80)	3,50	5,60 A+	1,43 (0,38-1,93)	715	6,90	3,60	3,60		7,20 (2,20-8,60)	3,51	3,90 A	2,05 (0,39-2,93)	1025	9,60	
25+35	2,50	3,50			6,00 (2,40-6,70)	3,09	5,60 A+	1,94 (0,37-2,48)	970	9,30	3,37	4,73		8,10 (2,20-9,80)	3,49	3,90 A	2,32 (0,37-3,44)	1160	10,90	
25+42	2,50	4,20			6,70 (2,40-7,20)	2,78	5,60 A+	2,41 (0,37-2,90)	1205	11,50	3,43	5,77		9,20 (2,20-10,00)	3,58	3,90 A	2,57 (0,37-3,55)	1285	12,10	
25+50	2,50	5,00			7,50 (2,40-8,50)	2,94	6,10 A++	2,55 (0,35-3,49)	1275	12,20	3,13	6,27		9,40 (2,20-10,00)	3,84	4,10 A+	2,45 (0,32-3,23)	1225	11,50	
25+60	2,35	5,65			8,00 (2,50-8,50)	2,75	6,10 A++	2,91 (0,39-3,49)	1455	13,90	2,76	6,64		9,40 (2,20-10,00)	3,84	4,10 A+	2,45 (0,32-3,23)	1225	11,50	
25+71	2,08	5,92			8,00 (2,50-8,50)	2,89	6,10 A++	2,77 (0,38-3,34)	1385	13,30	2,45	6,95		9,40 (2,20-10,30)	3,93	4,10 A+	2,39 (0,32-3,40)	1195	11,20	
35+35	3,50	3,50			7,00 (2,40-8,10)	2,75	5,60 A+	2,55 (0,37-3,63)	1275	12,20	4,50	4,50		9,00 (2,20-10,00)	3,67	3,90 A	2,45 (0,36-3,47)	1225	11,50	
35+42	3,50	4,20			7,70 (2,40-8,50)	2,53	5,60 A+	3,04 (0,37-4,12)	1520	14,60	4,27	5,13		9,40 (2,20-10,00)	3,63	3,90 A	2,59 (0,35-3,46)	1295	12,20	
35+50	3,29	4,71			8,00 (2,50-8,50)	2,89	6,10 A++	2,77 (0,38-3,34)	1385	13,30	3,87	5,53		9,40 (2,20-10,00)	3,95	4,10 A+	2,38 (0,32-3,20)	1190	11,20	
35+60	2,95	5,05			8,00 (2,50-8,50)	2,89	6,10 A++	2,77 (0,38-3,34)	1385	13,30	3,46	5,94		9,40 (2,20-10,30)	3,95	4,10 A+	2,38 (0,32-3,32)	1190	11,20	
35+71	2,64	5,36			8,00 (2,50-8,60)	2,96	6,10 A++	2,70 (0,38-3,34)	1350	12,90	3,10	6,30		9,40 (2,20-10,50)	3,98	4,10 A+	2,46 (0,31-3,43)	1180	11,10	
42+42	4,00	4,00			8,00 (2,50-8,50)	2,40	5,60 A+	3,34 (0,40-4,04)	1670	16,00	4,70	4,70		9,40 (2,20-10,00)	3,64	3,90 A	2,58 (0,35-3,45)	1290	12,10	
42+50	3,65	4,35			8,00 (2,50-8,50)	2,89	6,10 A++	2,77 (0,38-3,34)	1385	13,30	4,29	5,11		9,40 (2,20-10,30)	3,98	4,10 A+	2,36 (0,32-3,31)	1180	11,10	
42+60	3,29	4,71			8,00 (2,50-8,60)	2,89	6,10 A++	2,77 (0,38-3,42)	1385	13,30	3,87	5,53		9,40 (2,20-10,30)	3,98	4,10 A+	2,36 (0,32-3,31)	1180	11,10	
42+71	2,97	5,03			8,00 (2,50-8,60)	2,96	6,10 A++	2,70 (0,38-3,26)	1350	12,90	3,49	5,91		9,40 (2,20-10,50)	4,00	4,10 A+	2,35 (0,31-3,42)	1175	11,00	
50+50	4,00	4,00			8,00 (2,50-8,60)	3,31	6,10 A++	2,42 (0,38-2,95)	1210	11,60	4,70	4,70		9,40 (2,20-10,30)	4,27	4,10 A+	2,20 (0,31-3,09)	1100	10,30	
50+60	3,64	4,36			8,00 (2,50-8,60)	3,31	6,10 A++	2,42 (0,38-2,95)	1210	11,60	4,27	5,13		9,40 (2,20-10,50)	4,27	4,10 A+	2,20 (0,31-3,15)	1100	10,30	
50+71	3,31	4,69			8,00 (2,50-8,60)	3,40	6,10 A++	2,35 (0,38-2,88)	1175	11,20	3,88	5,52		9,40 (2,20-10,50)	4,31	4,10 A+	2,18 (0,31-3,13)	1090	10,20	
60+60	4,00	4,00			8,00 (2,50-8,60)	3,31	6,10 A++	2,42 (0,38-2,95)	1210	11,60	4,70	4,70		9,40 (2,20-10,50)	4,27	4,10 A+	2,20 (0,31-3,15)	1100	10,30	
60+71	3,66	4,34			8,00 (2,50-8,60)	3,40	6,10 A++	2,35 (0,38-2,88)	1175	11,20	4,31	5,09		9,40 (2,20-10,50)	4,31	4,10 A+	2,18 (0,31-3,13)	1090	10,20	
71+71	4,00	4,00			8,00 (2,50-8,60)	3,51	6,10 A++	2,28 (0,41-2,80)	1140	10,90	4,70	4,70		9,40 (2,20-10,50)	4,33	4,10 A+	2,17 (0,32-3,12)	1085	10,20	
3 Räume																				
16+16+16	1,60	1,60	1,60		4,80 (3,00-8,50)	4,44	7,40 A++	1,08 (0,49-3,11)	540	5,30	2,60	2,60		7,80 (3,20-10,40)	4,15	4,20 A+	1,88 (0,50-3,34)	940	8,80	
16+16+20	1,60	1,60	2,00		5,20 (3,00-8,50)	4,41	7,40 A++	1,18 (0,49-3,11)	590	5,80	2,58	3,24		8,40 (3,20-10,40)	3,98	4,20 A+	2,11 (0,50-3,26)	1055	9,90	
16+16+25	1,60	1,60	2,50		5,70 (3,00-8,50)	4,10	7,40 A++	1,39 (0,49-3,11)	695	6,70	2,47	3,86		8,80 (3,20-10,40)	4,21	4,20 A+	2,09 (0,50-3,26)	1045	9,80	
16+16+35	1,60	1,60	3,50		6,70 (3,00-8,50)	3,92	7,40 A++	1,71 (0,48-3,03)	855	8,30	2,24	4,92		9,40 (3,20-10,40)	4,18	4,30 A+	2,25 (0,49-3,23)	1125	10,60	
16+16+42	1,60	1,60	4,20		7,40 (3,00-8,50)	3,57	7,40 A++	2,07 (0,48-2,95)	1035	9,90	2,03	5,34		9,40 (3,20-10,40)	4,20	4,30 A+	2,24 (0,49-3,21)	1120	10,50	
16+16+50	1,56	1,56</																		

Kombinationsmöglichkeiten für Z-Multi-Split-Systeme

Multi-Split-System für 4 Räume.* Außengerät: CU-4Z80TBE. Mindestleistungsgrenze: 4,5 kW. Höchstleistungsgrenze: 14,7 kW. R32

Innengeräte-Leistungsindex	Räume (A - E)				Kühlleistung (kW) Gesamt	EER	SEER ¹	Nenn-Leistungsaufnahme (kW)	JSV ² (kWh)	NBS ³ (A)	Räume (A - E)				Heizleistung (kW) Gesamt	COP	SCOP ¹	Nenn-Leistungsaufnahme (kW)	JSV ² (kWh)	NBS ³ (A)
	A	B	C	D							A	B	C	D						
	Gesamt (min.-max.)										Gesamt (min.-max.)									
16+50+71	0,93	2,92	4,15		8,00(3,00-9,00)	4,17	7,40 A++	1,92(0,57-2,65)	960	9,20	1,10	3,43	4,87	9,40(3,20-10,60)	4,72	4,40 A+	1,99(0,59-2,92)	995	9,40	
16+60+60	0,94	3,53	3,53		8,00(3,00-9,00)	4,17	7,40 A++	1,92(0,57-2,65)	960	9,20	1,10	4,15	4,15	9,40(3,20-10,60)	4,70	4,40 A+	2,00(0,57-2,93)	1000	9,40	
16+60+71	0,87	3,27	3,86		8,00(3,00-9,00)	4,17	7,40 A++	1,92(0,57-2,65)	960	9,20	1,02	3,84	4,54	9,40(3,20-10,60)	4,72	4,40 A+	1,99(0,59-2,92)	995	9,40	
20+20+20	2,00	2,00	2,00		6,00(3,00-8,50)	4,00	7,40 A++	1,50(0,48-3,03)	750	7,30	3,13	3,13	3,13	9,39(3,20-10,40)	4,15	4,30 A+	2,26(0,49-3,24)	1130	10,60	
20+20+25	2,00	2,00	2,50		6,50(3,00-8,50)	3,76	7,40 A++	1,73(0,48-3,03)	865	8,40	2,89	2,89	3,62	9,40(3,20-10,40)	4,16	4,30 A+	2,26(0,49-3,24)	1130	10,60	
20+20+35	2,00	2,00	3,50		7,50(3,00-8,50)	3,64	7,40 A++	2,06(0,48-2,95)	1030	9,90	2,51	2,51	4,38	9,40(3,20-10,40)	4,22	4,30 A+	2,23(0,49-3,20)	1115	10,50	
20+20+42	1,95	1,95	4,10		8,00(3,00-8,60)	3,49	7,40 A++	2,29(0,48-3,03)	1145	11,00	2,29	2,29	4,82	9,40(3,20-10,40)	4,23	4,40 A+	2,22(0,48-3,19)	1110	10,40	
20+20+50	1,78	1,78	4,44		8,00(3,00-8,60)	3,92	7,40 A++	2,04(0,52-2,65)	1020	9,80	2,09	2,09	5,22	9,40(3,20-10,50)	4,45	4,40 A+	2,11(0,51-3,03)	1055	9,90	
20+20+60	1,60	1,60	4,80		8,00(3,00-8,80)	3,92	7,40 A++	2,04(0,52-2,80)	1020	9,80	1,88	1,88	5,64	9,40(3,20-10,50)	4,45	4,40 A+	2,11(0,51-3,03)	1055	9,90	
20+20+71	1,44	1,44	5,12		8,00(3,00-8,80)	3,92	7,40 A++	2,04(0,52-2,72)	1020	9,80	1,69	1,69	6,02	9,40(3,20-10,60)	4,48	4,40 A+	2,10(0,51-3,08)	1050	9,90	
20+25+25	2,00	2,50	2,50		7,00(3,00-8,50)	3,70	7,40 A++	1,89(0,48-3,03)	945	9,00	2,68	3,36	3,36	9,40(3,20-10,40)	4,16	4,30 A+	2,26(0,49-3,24)	1130	10,60	
20+25+35	2,00	2,50	3,50		8,00(3,00-8,60)	3,49	7,40 A++	2,29(0,48-3,03)	1145	11,00	2,35	2,94	4,11	9,40(3,20-10,40)	4,22	4,40 A+	2,23(0,49-3,20)	1115	10,50	
20+25+42	1,84	2,30	3,86		8,00(3,00-8,60)	3,49	7,40 A++	2,29(0,48-3,03)	1145	11,00	2,16	2,70	4,54	9,40(3,20-10,50)	4,23	4,40 A+	2,22(0,48-3,25)	1110	10,40	
20+25+50	1,68	2,11	4,21		8,00(3,00-8,60)	3,92	7,40 A++	2,04(0,52-2,65)	1020	9,80	1,98	2,47	4,95	9,40(3,20-10,50)	4,45	4,40 A+	2,11(0,51-3,03)	1055	9,90	
20+25+60	1,52	1,90	4,58		8,00(3,00-8,80)	3,92	7,40 A++	2,04(0,52-2,80)	1020	9,80	1,79	2,24	5,37	9,40(3,20-10,50)	4,45	4,40 A+	2,11(0,51-3,03)	1055	9,90	
20+25+71	1,38	1,72	4,90		8,00(3,00-8,80)	3,92	7,40 A++	2,04(0,52-2,72)	1020	9,80	1,62	2,03	5,75	9,40(3,20-10,60)	4,48	4,40 A+	2,10(0,51-3,08)	1050	9,90	
20+35+35	1,78	3,11	3,11		8,00(3,00-8,60)	3,59	7,40 A++	2,23(0,48-2,95)	1115	10,70	2,08	3,66	3,66	9,40(3,20-10,50)	4,27	4,40 A+	2,20(0,48-3,16)	1100	10,30	
20+35+42	1,65	2,89	3,46		8,00(3,00-8,60)	3,59	7,40 A++	2,23(0,48-2,95)	1115	10,70	1,94	3,39	4,07	9,40(3,20-10,50)	4,29	4,40 A+	2,19(0,48-3,15)	1095	10,30	
20+35+50	1,52	2,67	3,81		8,00(3,00-8,80)	3,92	7,40 A++	2,04(0,52-2,80)	1020	9,80	1,79	3,13	4,48	9,40(3,20-10,50)	4,50	4,40 A+	2,09(0,51-3,00)	1045	9,80	
20+35+60	1,39	2,43	4,18		8,00(3,00-8,80)	3,92	7,40 A++	2,04(0,52-2,80)	1020	9,80	1,63	2,86	4,91	9,40(3,20-10,60)	4,50	4,40 A+	2,09(0,51-3,06)	1045	9,80	
20+35+71	1,27	2,22	4,51		8,00(3,00-9,00)	4,04	7,40 A++	1,98(0,52-2,80)	990	9,50	1,49	2,61	5,30	9,40(3,20-10,60)	4,54	4,40 A+	2,07(0,51-3,04)	1035	9,70	
20+42+42	1,54	3,23	3,23		8,00(3,00-8,80)	3,59	7,40 A++	2,23(0,48-3,03)	1115	10,70	1,80	3,80	3,80	9,40(3,20-10,50)	4,31	4,40 A+	2,18(0,48-3,14)	1090	10,20	
20+42+50	1,43	3,00	3,57		8,00(3,00-8,80)	3,92	7,40 A++	2,04(0,52-2,72)	1020	9,80	1,68	3,53	4,19	9,40(3,20-10,60)	4,52	4,40 A+	2,08(0,51-3,05)	1040	9,80	
20+42+60	1,31	2,75	3,94		8,00(3,00-9,00)	3,92	7,40 A++	2,04(0,52-2,87)	1020	9,80	1,54	3,24	4,62	9,40(3,20-10,60)	4,52	4,40 A+	2,08(0,51-3,05)	1040	9,80	
20+42+71	1,20	2,53	4,27		8,00(3,00-9,00)	4,04	7,40 A++	1,98(0,52-2,80)	990	9,50	1,41	2,97	5,02	9,40(3,20-10,60)	4,54	4,40 A+	2,07(0,52-3,03)	1035	9,70	
20+50+50	1,33	3,33	3,33		7,99(3,00-9,00)	4,16	7,40 A++	1,92(0,57-2,65)	960	9,20	1,56	3,92	3,92	9,40(3,20-10,60)	4,72	4,40 A+	1,99(0,59-2,92)	995	9,40	
20+50+60	1,23	3,08	3,69		8,00(3,00-9,00)	4,17	7,40 A++	1,92(0,57-2,65)	960	9,20	1,45	3,62	4,33	9,40(3,20-10,60)	4,72	4,40 A+	1,99(0,59-2,92)	995	9,40	
20+50+71	1,13	2,84	4,03		8,00(3,00-9,00)	4,17	7,40 A++	1,92(0,57-2,65)	960	9,20	1,33	3,33	4,74	9,40(3,20-10,60)	4,75	4,40 A+	1,98(0,60-2,91)	990	9,30	
20+60+60	1,14	3,43	3,43		8,00(3,00-9,00)	4,17	7,40 A++	1,92(0,57-2,65)	960	9,20	1,34	4,03	4,03	9,40(3,20-10,60)	4,72	4,40 A+	1,99(0,59-2,92)	995	9,40	
25+25+25	2,50	2,50	2,50		7,50(3,00-8,50)	3,52	7,40 A++	2,13(0,48-3,03)	1065	10,20	3,13	3,13	3,13	9,39(3,20-10,40)	4,15	4,30 A+	2,26(0,49-3,24)	1130	10,60	
25+25+35	2,35	2,35	3,30		8,00(3,00-8,60)	3,49	7,40 A++	2,29(0,48-3,03)	1145	11,00	2,76	2,76	3,88	9,40(3,20-10,40)	4,22	4,40 A+	2,23(0,49-3,20)	1115	10,50	
25+25+42	2,17	2,17	3,66		8,00(3,00-8,60)	3,49	7,40 A++	2,29(0,48-3,03)	1145	11,00	2,55	2,55	4,30	9,40(3,20-10,50)	4,23	4,40 A+	2,22(0,48-3,25)	1110	10,40	
25+25+50	2,00	2,00	4,00		8,00(3,00-8,80)	3,92	7,40 A++	2,04(0,52-2,80)	1020	9,80	2,35	2,35	4,70	9,40(3,20-10,50)	4,45	4,40 A+	2,11(0,51-3,03)	1055	9,90	
25+25+60	1,82	1,82	4,36		8,00(3,00-8,80)	3,92	7,40 A++	2,04(0,52-2,80)	1020	9,80	2,14	2,14	5,12	9,40(3,20-10,50)	4,45	4,40 A+	2,11(0,51-3,03)	1055	9,90	
25+25+71	1,65	1,65	4,70		8,00(3,00-9,00)	3,92	7,40 A++	2,04(0,52-2,87)	1020	9,80	1,94	1,94	5,52	9,40(3,20-10,60)	4,48	4,40 A+	2,10(0,51-3,08)	1050	9,90	
25+35+35	2,10	2,95	2,95		8,00(3,00-8,60)	3,59	7,40 A++	2,23(0,48-2,95)	1115	10,70	2,48	3,46	3,46	9,40(3,20-10,50)	4,27	4,40 A+	2,20(0,48-3,16)	1100	10,30	
25+35+42	1,96	2,75	3,29		8,00(3,00-8,80)	3,59	7,40 A++	2,23(0,48-3,10)	1115	10,70	2,30	3,23	3,87	9,40(3,20-10,50)	4,29	4,40 A+	2,19(0,48-3,15)	1095	10,30	
25+35+50	1,82	2,55	3,63		8,00(3,00-8,80)	3,92	7,40 A++	2,04(0,52-2,80)	1020	9,80	2,14	2,99	4,27	9,40(3,20-10,50)	4,50	4,40 A+	2,09(0,51-3,00)	1045	9,80	
25+35+60	1,67	2,33	4,00		8,00(3,00-9,00)	3,92	7,40 A++	2,04(0,52-2,87)	1020	9,80	1,96	2,74	4,70	9,40(3,20-10,60)	4,50	4,40 A+	2,09(0,51-3,06)	1045	9,80	
25+35+71	1,53	2,14	4,33		8,00(3,00-9,00)	4,04	7,40 A++	1,98(0,52-2,80)	990	9,50	1,79	2,51	5,10	9,40(3,20-10,60)	4,54	4,40 A+	2,07(0,51-3,04)	1035	9,70	
25+42+42	1,84	3,08	3,08		8,00(3,00-8,80)	3,59	7,40 A++	2,23(0,48-3,03)	1115	10,70	2,16	3,62	3,62	9,40(3,20-10,50)	4,31	4,40 A+	2,18(0,48-3,14)	1090	10,20	
25+42+50	1,71	2,87	3,42		8,00(3,00-8,80)	3,92	7,40 A++	2,04(0,52-2,72)	1020	9,80	2,01	3,37	4,02	9,40(3,20-10,60)	4,52	4,40 A+	2,08(0,51-3,05)	1040	9,80	
25+42+60	1,57	2,65	3,78		8,00(3,00-9,00)	3,92	7,40 A++	2,04(0,52-2,87)	1020	9,80	1,85	3,11	4,44	9,40(3,20-10,60)	4,52	4,40 A+	2,08(0,51-3,05)	1040	9,80	
25+42+71	1,45	2,43	4,12		8,00(3,00-9,00)	4,04	7,40 A++	1,98(0,52-2,80)	990	9,50	1,70	2,86	4,84	9,40(3,20-10,60)	4,54	4,40 A+	2,07(0,52-3,03)	1035	9,70	
25+50+50	1,60	3,20	3,20		8,00(3,00-9,00)	4,17	7,40 A++	1,92(0,57-2,65)	960	9,20	1,88	3,76	3,76	9,40(3,20-10,60)	4,72	4,40 A+	1,99(0,59-2,92)	995	9,40	
25+50+60	1,48	2,96	3,56		8,00(3,00-9,00)	4,17	7,40 A++	1,92(0,57-2,65)	960	9,20	1,74	3,48	4,18	9,40(3,20-10,60)	4,72	4,40 A+	1,99(0,59-2,92)	995	9,40	
25+50+71	1,37	2,74	3,89		8,00(3,00-9,00)	4,17	7,40 A++	1,92(0,57-2,65)	960	9,20	1,61	3,22	4,57	9,40(3,20-10,60)	4,75	4,40 A+	1,98(0,60-2,91)	990	9,30	
25+60+60	1,38	3,31	3,31		8,00(3,00-9,00)	4,17	7,40 A++	1,92(0,57-2,65)	960	9,20	1,62	3,89	3,89	9,40(3,20-10,60)	4,72	4,40 A+	1,99(0,59-2,92)	995	9,40	
35+35+35	2,66	2,66	2,66		7,98(3,00-8,80)	3,68	7,40 A++	2,17(0,48-3,03)	1085	10,40	3,13	3,13	3,13	9,39(3,20-10,50)	4,31	4,40 A+	2,18(0,48-3,13)	1090	10,20	
35+35+42	2,50	2,50	3,00		8,00(3,00-8,80)	3,69	7,40 A++	2,17(0,48-3,03)	1085	10,40	2,94	3,94	3,52	9,40(3,20-10,60)	4,33	4,40 A+	2,17(0,48-3,17)	1085	10,20	

Multi-Split-System für 4 Räume.* Außengerät: CU-4Z80TBE. Mindestleistungsgrenze: 4,5 kW. Höchstleistungsgrenze: 14,7 kW. R32

Innengeräte-Leistungsindex	Räume (A - E)				Kühlleistung (kW) Gesamt	EER	SEER ¹	Nenn-Leistungsaufnahme (kW)	JVS ² (kWh)	NBS ³ (A)	Räume (A - E)				Heizleistung (kW) Gesamt	COP	SCOP ¹	Nenn-Leistungsaufnahme (kW)	JVS ² (kWh)	NBS ³ (A)
	A	B	C	D							A	B	C	D						
	Gesamt (min.-max.)										Gesamt (min.-max.)									
16+16+25+35	1,39	1,39	2,17	3,05	8,00(3,00-9,20)	4,17	7,90 A++	1,92(0,53-2,87)	960	9,20	1,63	1,63	2,55	3,59	9,40(4,20-10,60)	4,63	4,70 A++	2,03(0,69-2,98)	1015	9,50
16+16+25+42	1,29	1,29	2,02	3,40	8,00(3,00-9,20)	4,17	7,90 A++	1,92(0,56-2,87)	960	9,20	1,52	1,52	2,37	3,99	9,40(4,20-10,60)	4,65	4,70 A++	2,02(0,71-2,97)	1010	9,50
16+16+25+50	1,20	1,20	1,87	3,73	8,00(3,00-9,20)	4,28	7,90 A++	1,87(0,62-2,65)	935	9,00	1,41	1,41	2,20	4,38	9,40(4,20-10,60)	4,72	4,70 A++	1,99(0,77-2,85)	995	9,40
16+16+25+60	1,09	1,09	1,71	4,11	8,00(3,00-9,20)	4,28	7,90 A++	1,87(0,62-2,65)	935	9,00	1,29	1,29	2,01	4,81	9,40(4,20-10,60)	4,72	4,70 A++	1,99(0,77-2,85)	995	9,40
16+16+25+71	1,00	1,00	1,56	4,44	8,00(3,00-9,20)	4,28	7,90 A++	1,87(0,62-2,66)	935	9,00	1,18	1,18	1,84	5,20	9,40(4,20-10,60)	4,75	4,70 A++	1,98(0,79-2,90)	990	9,30
16+16+35+35	1,25	1,25	2,75	2,75	8,00(3,00-9,20)	4,17	7,90 A++	1,92(0,57-2,80)	960	9,20	1,47	1,47	3,23	3,23	9,40(4,20-10,60)	4,68	4,70 A++	2,01(0,72-2,95)	1005	9,40
16+16+35+42	1,17	1,17	2,57	3,09	8,00(3,00-9,20)	4,17	7,90 A++	1,92(0,57-2,80)	960	9,20	1,38	1,38	3,02	3,62	9,40(4,20-10,60)	4,70	4,70 A++	2,00(0,72-2,94)	1000	9,40
16+16+35+50	1,09	1,09	2,39	3,43	8,00(3,00-9,20)	4,28	7,90 A++	1,87(0,62-2,66)	935	9,00	1,29	1,29	2,81	4,01	9,40(4,20-10,60)	4,75	4,70 A++	1,98(0,80-2,89)	990	9,30
16+16+35+60	1,01	1,01	2,20	3,78	8,00(3,00-9,20)	4,28	7,90 A++	1,87(0,62-2,66)	935	9,00	1,18	1,18	2,59	4,45	9,40(4,20-10,60)	4,75	4,70 A++	1,98(0,80-2,89)	990	9,30
16+16+35+71	0,93	0,93	2,03	4,11	8,00(3,00-9,20)	4,28	7,90 A++	1,87(0,63-2,66)	935	9,00	1,09	1,09	2,38	4,84	9,40(4,20-10,60)	4,77	4,70 A++	1,97(0,80-2,87)	985	9,30
16+16+42+42	1,10	1,10	2,90	2,90	8,00(3,00-9,20)	4,17	7,90 A++	1,92(0,57-2,80)	960	9,20	1,30	1,30	3,40	3,40	9,40(4,20-10,60)	4,70	4,70 A++	2,00(0,72-2,93)	1000	9,40
16+16+42+50	1,03	1,03	2,71	3,23	8,00(3,00-9,20)	4,28	7,90 A++	1,87(0,62-2,66)	935	9,00	1,21	1,21	3,18	3,80	9,40(4,20-10,60)	4,77	4,70 A++	1,97(0,80-2,88)	985	9,30
16+16+42+60	0,96	0,96	2,51	3,57	8,00(3,00-9,20)	4,28	7,90 A++	1,87(0,62-2,66)	935	9,00	1,12	1,12	2,95	4,21	9,40(4,20-10,60)	4,77	4,70 A++	1,97(0,80-2,88)	985	9,30
16+16+42+71	0,88	0,88	2,32	3,92	8,00(3,00-9,20)	4,28	7,90 A++	1,87(0,63-2,66)	935	9,00	1,04	1,04	2,72	4,60	9,40(4,20-10,60)	4,77	4,70 A++	1,97(0,81-2,87)	985	9,30
16+16+50+50	0,97	0,97	3,03	3,03	8,00(3,00-9,20)	4,26	7,90 A++	1,88(0,69-2,60)	940	9,00	1,14	1,14	3,56	3,56	9,40(4,20-10,60)	4,68	4,70 A++	2,01(0,92-2,85)	1005	9,40
16+16+50+60	0,90	0,90	2,82	3,38	8,00(3,00-9,20)	4,26	7,90 A++	1,88(0,69-2,60)	940	9,00	1,06	1,06	3,31	3,97	9,40(4,20-10,60)	4,68	4,70 A++	2,01(0,92-2,85)	1005	9,40
16+20+20+20	1,60	2,00	2,00	2,00	7,60(3,00-9,20)	4,06	7,90 A++	1,87(0,53-2,87)	935	9,00	1,99	2,47	2,47	2,47	9,40(4,20-10,60)	4,61	4,60 A++	2,04(0,69-3,00)	1020	9,60
16+20+20+25	1,58	1,98	1,98	2,46	8,00(3,00-9,20)	4,04	7,90 A++	1,98(0,53-2,87)	990	9,50	1,86	2,32	2,32	2,90	9,40(4,20-10,60)	4,61	4,70 A++	2,04(0,69-3,00)	1020	9,60
16+20+20+35	1,41	1,76	1,76	3,07	8,00(3,00-9,20)	4,17	7,90 A++	1,92(0,57-2,80)	960	9,20	1,65	2,07	2,07	3,61	9,40(4,20-10,60)	4,65	4,70 A++	2,02(0,71-2,97)	1010	9,50
16+20+20+42	1,31	1,63	1,63	3,43	8,00(3,00-9,20)	4,17	7,90 A++	1,92(0,57-2,80)	960	9,20	1,53	1,92	1,92	4,03	9,40(4,20-10,60)	4,68	4,70 A++	2,01(0,71-2,96)	1005	9,40
16+20+20+50	1,21	1,51	1,51	3,77	8,00(3,00-9,20)	4,28	7,90 A++	1,87(0,62-2,65)	935	9,00	1,42	1,77	1,77	4,44	9,40(4,20-10,60)	4,72	4,70 A++	1,99(0,79-2,90)	995	9,40
16+20+20+60	1,10	1,38	1,38	4,14	8,00(3,00-9,20)	4,28	7,90 A++	1,87(0,62-2,65)	935	9,00	1,30	1,62	1,62	4,86	9,40(4,20-10,60)	4,72	4,70 A++	1,99(0,79-2,90)	995	9,40
16+20+20+71	1,01	1,26	1,26	4,47	8,00(3,00-9,20)	4,28	7,90 A++	1,87(0,63-2,66)	935	9,00	1,18	1,48	1,48	5,26	9,40(4,20-10,60)	4,75	4,70 A++	1,98(0,80-2,89)	990	9,30
16+20+25+25	1,48	1,86	2,33	2,33	8,00(3,00-9,20)	4,04	7,90 A++	1,98(0,53-2,87)	990	9,50	1,75	2,19	2,73	2,73	9,40(4,20-10,60)	4,61	4,70 A++	2,04(0,69-3,00)	1020	9,60
16+20+25+35	1,33	1,67	2,08	2,92	8,00(3,00-9,20)	4,17	7,90 A++	1,92(0,57-2,80)	960	9,20	1,57	1,96	2,45	3,42	9,40(4,20-10,60)	4,65	4,70 A++	2,02(0,71-2,97)	1010	9,50
16+20+25+42	1,24	1,55	1,94	3,27	8,00(3,00-9,20)	4,17	7,90 A++	1,92(0,57-2,80)	960	9,20	1,46	1,83	2,28	3,83	9,40(4,20-10,60)	4,68	4,70 A++	2,01(0,71-2,96)	1005	9,40
16+20+25+50	1,15	1,44	1,80	3,61	8,00(3,00-9,20)	4,28	7,90 A++	1,87(0,62-2,65)	935	9,00	1,35	1,69	2,12	4,24	9,40(4,20-10,60)	4,72	4,70 A++	1,99(0,79-2,90)	995	9,40
16+20+25+60	1,06	1,32	1,65	3,97	8,00(3,00-9,20)	4,28	7,90 A++	1,87(0,62-2,65)	935	9,00	1,24	1,55	1,94	4,67	9,40(4,20-10,60)	4,72	4,70 A++	1,99(0,79-2,90)	995	9,40
16+20+25+71	0,97	1,21	1,52	4,30	8,00(3,00-9,20)	4,28	7,90 A++	1,87(0,63-2,66)	935	9,00	1,14	1,42	1,78	5,06	9,40(4,20-10,60)	4,75	4,70 A++	1,98(0,80-2,89)	990	9,30
16+20+35+35	1,21	1,51	2,64	2,64	8,00(3,00-9,20)	4,17	7,90 A++	1,92(0,57-2,80)	960	9,20	1,42	1,78	3,10	3,10	9,40(4,20-10,60)	4,70	4,70 A++	2,00(0,72-2,94)	1000	9,40
16+20+35+42	1,13	1,42	2,48	2,97	8,00(3,00-9,20)	4,17	7,90 A++	1,92(0,57-2,80)	960	9,20	1,33	1,66	2,91	3,50	9,40(4,20-10,60)	4,70	4,70 A++	2,00(0,72-2,93)	1000	9,40
16+20+35+50	1,06	1,32	2,31	3,31	8,00(3,00-9,20)	4,28	7,90 A++	1,87(0,63-2,66)	935	9,00	1,24	1,55	2,72	3,89	9,40(4,20-10,60)	4,77	4,70 A++	1,97(0,80-2,88)	985	9,30
16+20+35+60	0,98	1,22	2,14	3,66	8,00(3,00-9,20)	4,28	7,90 A++	1,87(0,63-2,66)	935	9,00	1,15	1,44	2,51	4,30	9,40(4,20-10,60)	4,77	4,70 A++	1,97(0,80-2,88)	985	9,30
16+20+35+71	0,90	1,13	1,97	4,00	8,00(3,00-9,20)	4,28	7,90 A++	1,87(0,63-2,66)	935	9,00	1,06	1,32	2,32	4,70	9,40(4,20-10,60)	4,77	4,70 A++	1,97(0,81-2,87)	985	9,30
16+20+42+42	1,07	1,33	2,80	2,80	8,00(3,00-9,20)	4,17	7,90 A++	1,92(0,57-2,80)	960	9,20	1,25	1,57	3,29	3,29	9,40(4,20-10,60)	4,72	4,70 A++	1,99(0,72-2,92)	995	9,40
16+20+42+50	1,00	1,25	2,63	3,12	8,00(3,00-9,20)	4,28	7,90 A++	1,87(0,63-2,66)	935	9,00	1,18	1,47	3,08	3,67	9,40(4,20-10,60)	4,77	4,70 A++	1,97(0,81-2,87)	985	9,30
16+20+42+60	0,93	1,16	2,43	3,48	8,00(3,00-9,20)	4,28	7,90 A++	1,87(0,63-2,66)	935	9,00	1,09	1,36	2,86	4,09	9,40(4,20-10,60)	4,77	4,70 A++	1,97(0,81-2,87)	985	9,30
16+20+50+50	0,94	1,18	2,94	2,94	8,00(3,00-9,20)	4,23	7,90 A++	1,89(0,69-2,60)	945	9,00	1,10	1,38	3,46	3,46	9,40(4,20-10,60)	4,68	4,70 A++	2,01(0,93-2,90)	1005	9,40
16+20+50+60	0,88	1,10	2,74	3,28	8,00(3,00-9,20)	4,23	7,90 A++	1,89(0,69-2,60)	945	9,00	1,03	1,29	3,22	3,86	9,40(4,20-10,60)	4,68	4,70 A++	2,01(0,93-2,90)	1005	9,40
16+25+25+25	1,40	2,20	2,20	2,20	8,00(3,00-9,20)	4,04	7,90 A++	1,98(0,53-2,87)	990	9,50	1,66	2,58	2,58	2,58	9,40(4,20-10,60)	4,61	4,70 A++	2,04(0,69-3,00)	1020	9,60
16+25+25+35	1,27	1,98	1,98	2,77	8,00(3,00-9,20)	4,17	7,90 A++	1,92(0,57-2,80)	960	9,20	1,49	2,33	2,33	3,25	9,40(4,20-10,60)	4,65	4,70 A++	2,02(0,71-2,97)	1010	9,50
16+25+25+42	1,19	1,85	1,85	3,11	8,00(3,00-9,20)	4,17	7,90 A++	1,92(0,57-2,80)	960	9,20	1,39	2,18	2,18	3,65	9,40(4,20-10,60)	4,68	4,70 A++	2,01(0,71-2,96)	1005	9,40
16+25+25+50	1,10	1,72	1,72	3,46	8,00(3,00-9,20)	4,28	7,90 A++	1,87(0,62-2,65)	935	9,00	1,30	2,03	2,03	4,04	9,40(4,20-10,60)	4,72	4,70 A++	1,99(0,79-2,90)	995	9,40
16+25+25+60	1,02	1,59	1,59	3,80	8,00(3,00-9,20)	4,28	7,90 A++	1,87(0,62-2,65)	935	9,00	1,19	1,87	1,87	4,47	9,40(4,20-10,60)	4,72	4,70 A++	1,99(0,79-2,90)	995	9,40
16+25+25+71	0,93	1,46	1,46	4,15	8,00(3,00-9,20)	4,28	7,90 A++	1,87(0,63-2,66)	935	9,00	1,10	1,72	1,72	4,86	9,40(4,20-10,60)	4,75	4,70 A++	1,98(0,80-2,89)	990	9,30
16+25+35+35	1,15	1,81	2,52	2,52	8,00(3,00-9,20)	4,17	7,90 A++	1,92(0,57-2,80)	960	9,20	1,35	2,13	2,96	2,96	9,40(4,20-10,60)	4,70	4,70 A++	2,00(0,72-2,94)	1000	9,40
16+25+35+42	1,08	1,69	2,37	2,86	8,00(3,00-9,20)	4,17	7,90 A++	1,92(0,57-2,80)	960	9,20	1,27	1,99	2,79	3,35	9,40(4,20-10,60)	4,70	4,70 A++	2,00(0,72-2,93)	1000	

Kombinationsmöglichkeiten für Z-Multi-Split-Systeme

Multi-Split-System für 4 Räume.* Außengerät: CU-4Z80TBE. Mindestleistungsgrenze: 4,5 kW. Höchstleistungsgrenze: 14,7 kW. R32

Innengeräte-Leistungsindex	Räume (A - E)				Kühlleistung (kW) Gesamt	EER	SEER ¹	Nenn-Leistungsaufnahme (kW)	JSV ² (kWh)	NBS ³ (A)	Räume (A - E)				Heizleistung (kW) Gesamt	COP	SCOP ¹	Nenn-Leistungsaufnahme (kW)	JSV ² (kWh)	NBS ³ (A)
	A	B	C	D							A	B	C	D						
	Gesamt (min.-max.)										Gesamt (min.-max.)									
20+20+42+42	1,29	1,29	2,71	2,71	8,00(3,00-9,20)	4,17	7,90 A++	1,92(0,57-2,80)	960	9,20	1,52	1,52	3,18	3,18	9,40(4,20-10,60)	4,75	4,70 A++	1,98(0,72-2,91)	990	9,30
20+20+42+50	1,21	1,21	2,55	3,03	8,00(3,00-9,20)	4,28	7,90 A++	1,87(0,63-2,66)	935	9,00	1,42	1,42	2,99	3,57	9,40(4,20-10,60)	4,70	4,70 A++	2,00(0,81-2,86)	1000	9,40
20+20+42+60	1,13	1,13	2,37	3,37	8,00(3,00-9,20)	4,28	7,90 A++	1,87(0,63-2,66)	935	9,00	1,32	1,32	2,78	3,98	9,40(4,20-10,60)	4,70	4,70 A++	2,00(0,81-2,86)	1000	9,40
20+20+50+50	1,14	1,14	2,86	2,86	8,00(3,00-9,20)	4,23	7,90 A++	1,89(0,70-2,60)	945	9,00	1,34	1,34	3,36	3,36	9,40(4,20-10,60)	4,68	4,70 A++	2,01(0,94-2,89)	1005	9,40
20+25+25+25	1,67	2,11	2,11	2,11	8,00(3,00-9,20)	4,04	7,90 A++	1,98(0,53-2,87)	990	9,50	1,99	2,47	2,47	2,47	9,40(4,20-10,60)	4,63	4,70 A++	2,03(0,69-2,99)	1015	9,50
20+25+25+35	1,52	1,90	1,90	2,68	8,00(3,00-9,20)	4,17	7,90 A++	1,92(0,57-2,80)	960	9,20	1,79	2,24	2,24	3,13	9,40(4,20-10,60)	4,68	4,70 A++	2,01(0,71-2,96)	1005	9,40
20+25+25+42	1,43	1,79	1,79	2,99	8,00(3,00-9,20)	4,17	7,90 A++	1,92(0,57-2,80)	960	9,20	1,68	2,10	2,10	3,52	9,40(4,20-10,60)	4,68	4,70 A++	2,01(0,72-2,95)	1005	9,40
20+25+25+50	1,33	1,67	1,67	3,33	8,00(3,00-9,20)	4,28	7,90 A++	1,87(0,62-2,65)	935	9,00	1,57	1,96	1,96	3,91	9,40(4,20-10,60)	4,75	4,70 A++	1,98(0,80-2,89)	990	9,30
20+25+25+60	1,23	1,54	1,54	3,69	8,00(3,00-9,20)	4,28	7,90 A++	1,87(0,62-2,65)	935	9,00	1,45	1,81	1,81	4,33	9,40(4,20-10,60)	4,75	4,70 A++	1,98(0,80-2,89)	990	9,30
20+25+25+71	1,13	1,42	1,42	4,03	8,00(3,00-9,20)	4,28	7,90 A++	1,87(0,63-2,66)	935	9,00	1,33	1,67	1,67	4,73	9,40(4,20-10,60)	4,77	4,70 A++	1,97(0,80-2,88)	985	9,30
20+25+35+35	1,39	1,75	2,43	2,43	8,00(3,00-9,20)	4,17	7,90 A++	1,92(0,57-2,80)	960	9,20	1,63	2,05	2,86	2,86	9,40(4,20-10,60)	4,70	4,70 A++	2,00(0,72-2,93)	1000	9,40
20+25+35+42	1,31	1,64	2,30	2,75	8,00(3,00-9,20)	4,17	7,90 A++	1,92(0,57-2,80)	960	9,20	1,54	1,93	2,70	3,23	9,40(4,20-10,60)	4,72	4,70 A++	1,99(0,72-2,92)	995	9,40
20+25+35+50	1,23	1,54	2,15	3,08	8,00(3,00-9,20)	4,28	7,90 A++	1,87(0,63-2,66)	935	9,00	1,45	1,81	2,53	3,61	9,40(4,20-10,60)	4,77	4,70 A++	1,97(0,81-2,87)	985	9,30
20+25+35+60	1,14	1,43	2,00	3,43	8,00(3,00-9,20)	4,28	7,90 A++	1,87(0,63-2,66)	935	9,00	1,34	1,68	2,35	4,03	9,40(4,20-10,60)	4,77	4,70 A++	1,97(0,81-2,87)	985	9,30
20+25+42+42	1,24	1,56	2,60	2,60	8,00(3,00-9,20)	4,17	7,90 A++	1,92(0,57-2,80)	960	9,20	1,46	1,82	3,06	3,06	9,40(4,20-10,60)	4,75	4,70 A++	1,98(0,72-2,91)	990	9,30
20+25+42+50	1,17	1,46	2,45	2,92	8,00(3,00-9,20)	4,28	7,90 A++	1,87(0,63-2,66)	935	9,00	1,37	1,72	2,88	3,43	9,40(4,20-10,60)	4,70	4,70 A++	2,00(0,81-2,86)	1000	9,40
20+25+42+60	1,09	1,36	2,29	3,26	8,00(3,00-9,20)	4,28	7,90 A++	1,87(0,63-2,66)	935	9,00	1,28	1,60	2,69	3,83	9,40(4,20-10,60)	4,70	4,70 A++	2,00(0,81-2,86)	1000	9,40
20+25+50+50	1,10	1,38	2,76	2,76	8,00(3,00-9,20)	4,23	7,90 A++	1,89(0,70-2,60)	945	9,00	1,30	1,62	3,24	3,24	9,40(4,20-10,60)	4,68	4,70 A++	2,01(0,94-2,89)	1005	9,40
20+35+35+35	1,28	2,24	2,24	2,24	8,00(3,00-9,20)	4,17	7,90 A++	1,92(0,57-2,72)	960	9,20	1,51	2,63	2,63	2,63	9,40(4,20-10,60)	4,75	4,70 A++	1,98(0,75-2,90)	990	9,30
20+35+35+42	1,21	2,12	2,12	2,55	8,00(3,00-9,20)	4,17	7,90 A++	1,92(0,57-2,72)	960	9,20	1,42	2,49	2,49	3,00	9,40(4,20-10,60)	4,77	4,70 A++	1,97(0,75-2,89)	985	9,30
20+35+35+50	1,14	2,00	2,00	2,86	8,00(3,00-9,20)	4,28	7,90 A++	1,87(0,63-2,66)	935	9,00	1,34	2,35	2,35	3,36	9,40(4,20-10,60)	4,70	4,70 A++	2,00(0,84-2,85)	1000	9,40
20+35+42+42	1,15	2,01	2,42	2,42	8,00(3,00-9,20)	4,17	7,90 A++	1,92(0,57-2,72)	960	9,20	1,35	2,37	2,84	2,84	9,40(4,20-10,60)	4,77	4,70 A++	1,97(0,76-2,88)	985	9,30
20+35+42+50	1,09	1,90	2,29	2,72	8,00(3,00-9,20)	4,28	7,90 A++	1,87(0,63-2,66)	935	9,00	1,28	2,24	2,69	3,19	9,40(4,20-10,60)	4,72	4,70 A++	1,99(0,85-2,84)	995	9,40
20+42+42+42	1,10	2,30	2,30	2,30	8,00(3,00-9,20)	4,28	7,90 A++	1,87(0,58-2,72)	935	9,00	1,30	2,70	2,70	2,70	9,40(4,20-10,60)	4,70	4,70 A++	2,00(0,76-2,87)	1000	9,40
25+25+25+25	2,00	2,00	2,00	2,00	8,00(3,00-9,20)	4,04	7,90 A++	1,98(0,53-2,87)	990	9,50	2,35	2,35	2,35	2,35	9,40(4,20-10,60)	4,63	4,70 A++	2,03(0,69-2,99)	1015	9,50
25+25+25+35	1,82	1,82	1,82	2,54	8,00(3,00-9,20)	4,17	7,90 A++	1,92(0,57-2,80)	960	9,20	2,14	2,14	2,14	2,98	9,40(4,20-10,60)	4,68	4,70 A++	2,01(0,71-2,96)	1005	9,40
25+25+25+42	1,71	1,71	1,71	2,87	8,00(3,00-9,20)	4,17	7,90 A++	1,92(0,57-2,80)	960	9,20	2,01	2,01	2,01	3,37	9,40(4,20-10,60)	4,68	4,70 A++	2,01(0,72-2,95)	1005	9,40
25+25+25+50	1,60	1,60	1,60	3,20	8,00(3,00-9,20)	4,28	7,90 A++	1,87(0,62-2,65)	935	9,00	1,88	1,88	1,88	3,76	9,40(4,20-10,60)	4,75	4,70 A++	1,98(0,80-2,89)	990	9,30
25+25+25+60	1,48	1,48	1,48	3,56	8,00(3,00-9,20)	4,28	7,90 A++	1,87(0,62-2,65)	935	9,00	1,74	1,74	1,74	4,18	9,40(4,20-10,60)	4,75	4,70 A++	1,98(0,80-2,89)	990	9,30
25+25+25+71	1,37	1,37	1,37	3,89	8,00(3,00-9,20)	4,28	7,90 A++	1,87(0,63-2,66)	935	9,00	1,61	1,61	1,61	4,57	9,40(4,20-10,60)	4,77	4,70 A++	1,97(0,80-2,88)	985	9,30
25+25+35+35	1,67	1,67	2,33	2,33	8,00(3,00-9,20)	4,17	7,90 A++	1,92(0,57-2,80)	960	9,20	1,96	1,96	2,74	2,74	9,40(4,20-10,60)	4,70	4,70 A++	2,00(0,72-2,93)	1000	9,40
25+25+35+42	1,57	1,57	2,20	2,66	8,00(3,00-9,20)	4,17	7,90 A++	1,92(0,57-2,80)	960	9,20	1,85	1,85	2,59	3,11	9,40(4,20-10,60)	4,72	4,70 A++	1,99(0,72-2,92)	995	9,40
25+25+35+50	1,48	1,48	2,07	2,97	8,00(3,00-9,20)	4,28	7,90 A++	1,87(0,63-2,66)	935	9,00	1,74	1,74	2,44	3,48	9,40(4,20-10,60)	4,77	4,70 A++	1,97(0,81-2,87)	985	9,30
25+25+35+60	1,38	1,38	1,93	3,31	8,00(3,00-9,20)	4,28	7,90 A++	1,87(0,63-2,66)	935	9,00	1,62	1,62	2,27	3,89	9,40(4,20-10,60)	4,77	4,70 A++	1,97(0,81-2,87)	985	9,30
25+25+42+42	1,49	1,49	2,51	2,51	8,00(3,00-9,20)	4,17	7,90 A++	1,92(0,57-2,80)	960	9,20	1,75	1,75	2,95	2,95	9,40(4,20-10,60)	4,75	4,70 A++	1,98(0,72-2,91)	990	9,30
25+25+42+50	1,41	1,41	2,37	2,81	8,00(3,00-9,20)	4,28	7,90 A++	1,87(0,63-2,66)	935	9,00	1,65	1,65	2,78	3,32	9,40(4,20-10,60)	4,70	4,70 A++	2,00(0,81-2,86)	1000	9,40
25+35+35+35	1,55	2,15	2,15	2,15	8,00(3,00-9,20)	4,17	7,90 A++	1,92(0,57-2,72)	960	9,20	1,81	2,53	2,53	2,53	9,40(4,20-10,60)	4,75	4,70 A++	1,98(0,75-2,90)	990	9,30
25+35+35+42	1,46	2,04	2,04	2,46	8,00(3,00-9,20)	4,17	7,90 A++	1,92(0,57-2,72)	960	9,20	1,72	2,40	2,40	2,88	9,40(4,20-10,60)	4,77	4,70 A++	1,97(0,75-2,89)	985	9,30
25+35+35+50	1,38	1,93	1,93	2,76	8,00(3,00-9,20)	4,28	7,90 A++	1,87(0,63-2,66)	935	9,00	1,62	2,27	2,27	3,24	9,40(4,20-10,60)	4,70	4,70 A++	2,00(0,84-2,85)	1000	9,40
25+35+42+42	1,39	1,95	2,33	2,33	8,00(3,00-9,20)	4,17	7,90 A++	1,92(0,57-2,72)	960	9,20	1,63	2,29	2,74	2,74	9,40(4,20-10,60)	4,77	4,70 A++	1,97(0,76-2,88)	985	9,30
35+35+35+35	2,00	2,00	2,00	2,00	8,00(3,00-9,20)	4,28	7,90 A++	1,87(0,58-2,72)	935	9,00	2,35	2,35	2,35	2,35	9,40(4,20-10,60)	4,70	4,70 A++	2,00(0,76-2,87)	1000	9,40
35+35+35+42	1,90	2,90	2,90	2,30	8,00(3,00-9,20)	4,28	7,90 A++	1,87(0,58-2,72)	935	9,00	2,24	2,24	2,24	2,68	9,40(4,20-10,60)	4,70	4,70 A++	2,00(0,76-2,86)	1000	9,40

1) Energieeffizienzklassenskala von A+++ bis D. 2) JSV = Jahresstromverbrauch 3) NBS = Nenn-Betriebsstrom (230 V) *HINWEIS: Es müssen immer mindestens 2 Innengeräte angeschlossen sein.

Multi-Split-System für 5 Räume.* Außengerät: CU-SZ90TBE. Mindestleistungsgrenze: 4,5 kW. Höchstleistungsgrenze: 18,3 kW. R32

Innengeräte- Leistungsindex	Räume (A - E)					Kühlleistung (kW) Gesamt	EER	SEER ¹	Nenn-Leistungs- aufnahme (kW)	JSV ² (kWh)	NBS ³ (A)	Räume (A - E)					Heizleistung (kW) Gesamt	COP	SCOP ¹	Nenn-Leistungs- aufnahme (kW)	JSV ² (kWh)	NBS ³ (A)
	A	B	C	D	E							Gesamt (min.-max.)	A	B	C	D						
1 Raum																						
16	1,60					1,60 (1,30-2,30)	4,00		0,40 (0,25-0,64)	200	2,00	2,60				2,60 (1,20-3,20)	4,33		0,60 (0,30-0,96)	300	3,00	
20	2,00					2,00 (1,80-2,90)	4,00		0,50 (0,34-0,81)	250	2,50	3,20				3,20 (1,20-4,10)	4,32		0,74 (0,30-1,23)	370	3,70	
25	2,50					2,50 (1,80-2,90)	3,97		0,63 (0,34-0,81)	315	3,20	3,60				3,60 (1,20-4,30)	3,83		0,94 (0,30-1,23)	470	4,70	
35	3,50					3,50 (1,80-4,10)	3,72		0,94 (0,34-1,36)	470	4,50	4,50				4,50 (1,20-5,80)	3,66		1,23 (0,30-2,10)	615	6,00	
42	4,20					4,20 (1,80-4,50)	3,07		1,37 (0,34-1,99)	685	6,40	5,60				5,60 (1,20-6,80)	3,26		1,72 (0,30-2,93)	860	8,00	
50	5,00					5,00 (1,90-5,70)	3,23		1,55 (0,34-2,13)	775	7,20	6,80				6,80 (1,20-6,90)	3,24		2,10 (0,30-2,52)	1050	9,70	
60	6,00					6,00 (1,90-6,20)	2,96		2,03 (0,34-2,33)	1015	9,20	8,50				8,50 (1,30-9,00)	3,54		2,40 (0,62-2,55)	1200	11,10	
71	7,10					7,10 (2,00-7,20)	2,81		2,53 (0,37-2,77)	1265	11,40	8,70				8,70 (1,40-9,20)	3,41		2,55 (0,68-2,72)	1275	11,80	
2 Räume																						
16+16	1,60	1,60				3,20 (2,40-5,80)	4,85	5,60 A+	0,66 (0,27-1,74)	330	3,40	2,35	2,35			4,70 (2,00-8,20)	3,88	3,80 A	1,21 (0,22-2,41)	605	5,80	
16+20	1,60	2,00				3,60 (2,40-5,80)	4,56	5,60 A+	0,79 (0,27-1,74)	395	4,00	2,31	2,89			5,20 (2,00-8,20)	3,80	3,80 A	1,37 (0,22-2,40)	685	6,50	
16+25	1,60	2,50				4,10 (2,40-5,80)	4,27	5,60 A+	0,96 (0,27-1,74)	480	4,70	2,19	3,41			5,60 (2,00-8,20)	3,73	3,80 A	1,50 (0,22-2,40)	750	7,10	
16+35	1,60	3,50				5,10 (2,40-5,80)	3,86	5,60 A+	1,32 (0,26-1,68)	660	6,40	2,01	4,39			6,40 (2,00-8,60)	3,79	3,80 A	1,69 (0,21-2,48)	845	8,00	
16+42	1,60	4,20				5,80 (2,40-6,70)	3,56	5,60 A+	1,63 (0,26-2,13)	815	7,90	2,04	5,36			7,40 (2,00-11,10)	3,72	3,80 A+	1,99 (0,21-3,03)	995	9,40	
16+50	1,60	5,00				6,60 (2,40-7,20)	3,59	6,10 A++	1,84 (0,25-2,13)	920	8,80	2,06	6,44			8,50 (2,00-11,00)	3,86	4,00 A+	2,20 (0,16-3,04)	1100	10,30	
16+60	1,60	6,00				7,60 (2,40-8,60)	3,21	6,10 A++	2,37 (0,25-3,08)	1185	11,30	2,11	7,89			10,00 (2,00-11,00)	3,75	4,00 A+	2,67 (0,16-3,04)	1335	12,50	
16+71	1,60	7,10				8,70 (2,50-9,10)	2,98	6,10 A++	2,92 (0,27-3,16)	1460	14,00	1,88	8,32			10,20 (2,00-13,00)	3,82	4,00 A+	2,67 (0,16-3,83)	1335	12,50	
20+20	2,00	2,00				4,00 (2,40-5,80)	4,35	5,60 A+	0,92 (0,26-1,68)	460	4,50	2,90	2,90			5,80 (2,00-8,20)	3,79	3,80 A	1,53 (0,22-2,39)	765	7,30	
20+25	2,00	2,50				4,50 (2,40-5,80)	4,02	5,60 A+	1,12 (0,26-1,68)	560	5,50	2,71	3,39			6,10 (2,00-8,20)	3,77	3,80 A	1,62 (0,22-2,39)	810	7,70	
20+35	2,00	3,50				5,50 (2,40-5,80)	3,74	5,60 A+	1,47 (0,26-1,63)	735	7,10	2,51	4,39			6,90 (2,00-8,60)	3,81	3,80 A	1,81 (0,21-2,42)	905	8,50	
20+42	2,00	4,20				6,20 (2,40-7,20)	3,37	5,60 A+	1,84 (0,26-2,49)	920	8,80	2,55	5,35			7,90 (2,00-11,00)	3,66	3,80 A	2,16 (0,20-3,23)	1080	10,20	
20+50	2,00	5,00				7,00 (2,40-8,10)	3,59	6,10 A++	1,95 (0,25-2,61)	975	9,30	2,57	6,43			9,00 (2,00-11,00)	3,98	4,00 A+	2,26 (0,16-2,98)	1130	10,60	
20+60	2,00	6,00				8,00 (2,40-8,60)	3,14	6,10 A++	2,55 (0,25-3,01)	1275	12,20	2,60	7,80			10,40 (2,00-11,90)	3,88	4,00 A+	2,68 (0,16-3,33)	1340	12,60	
20+71	1,98	7,02				9,00 (2,50-10,00)	2,88	6,10 A++	3,12 (0,27-4,03)	1560	14,90	2,29	8,11			10,40 (2,00-13,00)	3,97	4,00 A+	2,62 (0,16-3,82)	1310	12,30	
25+25	2,50	2,50				5,00 (2,40-5,80)	3,94	5,60 A+	1,27 (0,26-1,68)	635	6,10	3,25	3,25			6,50 (2,00-8,60)	3,82	3,80 A	1,70 (0,22-2,50)	850	8,10	
25+35	2,50	3,50				6,00 (2,40-6,70)	3,47	5,60 A+	1,73 (0,26-2,13)	865	8,40	3,04	4,26			7,30 (2,00-10,10)	3,76	3,80 A	1,94 (0,21-3,03)	970	9,10	
25+42	2,50	4,20				6,70 (2,40-7,20)	3,15	5,60 A+	2,13 (0,26-2,49)	1065	10,20	3,10	5,20			8,30 (2,00-11,10)	3,61	3,80 A	2,30 (0,20-3,23)	1150	10,80	
25+50	2,50	5,00				7,50 (2,40-8,60)	3,33	6,10 A++	2,25 (0,25-3,01)	1125	10,80	3,13	6,27			9,40 (2,00-11,00)	3,84	4,00 A+	2,45 (0,16-2,98)	1225	11,50	
25+60	2,50	6,00				8,50 (2,50-9,10)	2,89	6,10 A++	2,94 (0,27-3,29)	1470	14,10	3,06	7,34			10,40 (2,00-13,00)	3,88	4,00 A+	2,68 (0,16-3,83)	1340	12,60	
25+71	2,34	6,66				9,00 (2,50-10,10)	2,88	6,10 A++	3,12 (0,27-4,18)	1560	14,90	2,71	7,69			10,40 (2,00-13,00)	3,97	4,00 A+	2,62 (0,16-3,82)	1310	12,30	
35+35	3,50	3,50				7,00 (2,40-8,10)	3,11	5,60 A+	2,25 (0,26-3,06)	1125	10,80	4,05	4,05			8,10 (2,00-11,00)	3,70	4,00 A+	2,19 (0,20-3,22)	1095	10,30	
35+42	3,50	4,20				7,70 (2,40-8,60)	2,88	5,60 A+	2,67 (0,26-3,55)	1335	12,80	4,14	4,96			9,10 (2,00-11,00)	3,65	3,80 A	2,49 (0,20-3,16)	1245	11,70	
35+50	3,50	5,00				8,50 (2,50-9,10)	3,02	6,10 A++	2,81 (0,27-3,16)	1405	13,50	4,20	6,00			10,20 (2,00-13,00)	3,94	4,00 A+	2,59 (0,16-3,81)	1295	12,20	
35+60	3,32	5,68				9,00 (2,50-10,10)	2,82	6,10 A++	3,19 (0,27-4,18)	1595	15,30	3,83	6,57			10,40 (2,00-13,00)	3,98	4,00 A+	2,61 (0,16-3,81)	1305	12,30	
35+71	2,97	6,03				9,00 (2,50-10,40)	3,01	6,10 A++	2,99 (0,27-4,34)	1495	14,30	3,43	6,97			10,40 (2,00-13,80)	4,02	4,00 A+	2,59 (0,16-4,14)	1295	12,20	
42+42	4,20	4,20				8,40 (2,50-9,10)	2,51	5,60 A+	3,34 (0,28-3,96)	1670	16,00	5,05	5,05			10,10 (2,00-13,00)	3,62	3,80 A	2,79 (0,19-3,99)	1395	13,10	
42+50	4,11	4,89				9,00 (2,50-10,00)	2,88	6,10 A++	3,12 (0,27-4,03)	1560	14,90	4,75	5,65			10,40 (2,00-13,00)	4,00	4,00 A+	2,60 (0,16-3,74)	1300	12,20	
42+60	3,71	5,29				9,00 (2,50-10,40)	2,88	6,10 A++	3,12 (0,27-4,33)	1560	14,90	4,28	6,12			10,40 (2,00-13,80)	4,00	4,00 A+	2,60 (0,16-4,15)	1300	12,20	
42+71	3,35	5,65				9,00 (2,50-10,40)	3,01	6,10 A++	2,99 (0,27-4,34)	1495	14,30	3,87	6,53			10,40 (2,00-13,80)	4,03	4,00 A+	2,58 (0,16-4,13)	1290	12,10	
50+50	4,50	4,50				9,00 (2,50-10,40)	3,38	6,10 A++	2,66 (0,26-3,61)	1330	12,70	5,20	5,20			10,40 (2,00-13,80)	4,28	4,00 A+	2,43 (0,17-3,90)	1215	11,40	
50+60	4,09	4,91				9,00 (2,50-10,40)	3,38	6,10 A++	2,66 (0,26-3,61)	1330	12,70	4,73	5,67			10,40 (2,00-13,80)	4,28	4,00 A+	2,43 (0,17-3,90)	1215	11,40	
50+71	3,72	5,28				9,00 (2,50-10,40)	3,46	6,10 A++	2,60 (0,26-3,48)	1300	12,40	4,30	6,10			10,40 (2,00-13,80)	4,32	4,00 A+	2,41 (0,17-3,89)	1205	11,30	
60+60	4,50	4,50				9,00 (2,50-10,40)	3,38	6,10 A++	2,66 (0,26-3,61)	1330	12,70	5,20	5,20			10,40 (2,00-13,80)	4,28	4,00 A+	2,43 (0,17-3,90)	1215	11,40	
60+71	4,12	4,88				9,00 (2,50-10,40)	3,46	6,10 A++	2,60 (0,26-3,48)	1300	12,40	4,76	5,64			10,40 (2,00-13,80)	4,32	4,00 A+	2,41 (0,17-3,89)	1205	11,30	
71+71	4,50	4,50				9,00 (2,50-10,40)	3,64	6,10 A++	2,47 (0,29-3,34)	1235	11,80	5,20	5,20			10,40 (2,00-13,80)	4,43	4,00 A+	2,35 (0,18-3,87)	1175	11,00	
3 Räume																						
16+16+16	1,60	1,60	1,60			4,80 (2,90-8,50)	4,85	7,20 A++	0,99 (0,32-2,62)	495	4,90	2,33	2,33	2,33		6,99 (2,70-12,30)	4,54	4,00 A+	1,54 (0,23-3,38)	770	7,30	
16+16+20	1,60	1,60	2,00			5,20 (2,90-8,50)	4,73	7,20 A++	1,10 (0,32-2,62)	550	5,40	2,34	2,34	2,92		7,60 (2,70-12,30)	4,37	4,00 A+	1,74 (0,23-3,37)	870	8,30	
16+16+25	1,60	1,60	2,50			5,70 (2,90-8,50)	4,42	7,20 A++	1,29 (0,32-2,62)	645	6,20	2,22	3,46			7,90 (2,70-12,30)	4,32	4,00 A+	1,83 (0,23-3,37)	915	8,60	

Kombinationsmöglichkeiten für Z-Multi-Split-Systeme

Multi-Split-System für 5 Räume.* Außengerät: CU-5Z90TBE. Mindestleistungsgrenze: 4,5 kW. Höchstleistungsgrenze: 18,3 kW. R32

Innengeräte-Leistungsindex	Räume (A – E)					Kühlleistung (kW) Gesamt	EER	SEER ¹	Nenn-Leistungsaufnahme (kW)	JSV ² (kWh)	NBS ³ (A)	Räume (A – E)					Heizleistung (kW) Gesamt	COP	SCOP ¹	Nenn-Leistungsaufnahme (kW)	JSV ² (kWh)	NBS ³ (A)
	A	B	C	D	E							A	B	C	D	E						
	Gesamt (min.-max)											Gesamt (min.-max)										
16+60+71	0,98	3,67	4,35			9,00(3,00-10,70)	4,15	7,20 A++	2,17(0,40-2,87)	1085	10,40	1,13	4,24	5,03			10,40(2,70-14,10)	4,81	4,20 A+	2,16(0,31-3,65)	1080	10,20
16+71+71	0,92	4,04	4,04			9,00(3,00-10,70)	4,27	7,20 A++	2,11(0,40-2,81)	1055	10,10	1,06	4,67	4,67			10,40(2,70-14,40)	4,75	4,20 A+	2,19(0,32-3,75)	1095	10,30
20+20+20	2,00	2,00	2,00			6,00(2,90-8,50)	4,32	7,20 A++	1,39(0,31-2,55)	695	6,70	2,86	2,86	2,86			8,58(2,70-12,30)	4,33	4,10 A+	1,98(0,23-3,35)	990	9,30
20+20+25	2,00	2,00	2,50			6,50(2,90-8,50)	4,06	7,20 A++	1,60(0,31-2,55)	800	7,70	2,77	2,77	3,46			9,00(2,70-12,30)	4,25	4,10 A+	2,12(0,23-3,35)	1060	10,00
20+20+35	2,00	2,00	3,50			7,50(2,90-8,50)	3,85	7,20 A++	1,95(0,34-2,49)	975	9,30	2,61	2,61	4,58			9,80(2,70-12,30)	4,12	4,10 A+	2,38(0,23-3,26)	1190	11,20
20+20+42	2,00	2,00	4,20			8,20(2,90-8,70)	3,57	7,20 A++	2,30(0,34-2,54)	1150	11,00	2,54	2,54	5,32			10,40(2,70-12,90)	4,24	4,10 A+	2,45(0,23-3,53)	1225	11,50
20+20+50	2,00	2,00	5,00			9,00(2,90-9,60)	3,73	7,20 A++	2,41(0,34-2,62)	1205	11,50	2,31	2,31	5,78			10,40(2,70-13,60)	4,54	4,20 A+	2,29(0,25-3,62)	1145	10,80
20+20+60	1,80	1,80	5,40			9,00(2,90-10,70)	3,73	7,20 A++	2,41(0,34-3,41)	1205	11,50	2,08	2,08	6,24			10,40(2,70-13,60)	4,54	4,20 A+	2,29(0,25-3,62)	1145	10,80
20+20+71	1,62	1,62	5,76			9,00(2,90-10,70)	3,83	7,20 A++	2,35(0,34-3,27)	1175	11,20	1,87	1,87	6,66			10,40(2,70-13,80)	4,56	4,20 A+	2,28(0,25-3,71)	1140	10,70
20+25+25	2,00	2,50	2,50			7,00(2,90-8,50)	3,93	7,20 A++	1,78(0,31-2,55)	890	8,50	2,68	2,68	3,36			9,40(2,70-12,30)	4,16	4,10 A+	2,26(0,23-3,35)	1130	10,60
20+25+35	2,00	2,50	3,50			8,00(2,90-8,50)	3,67	7,20 A++	2,18(0,34-2,49)	1090	10,40	2,55	3,19	4,46			10,20(2,70-12,90)	4,16	4,10 A+	2,45(0,23-3,54)	1225	11,50
20+25+42	2,00	2,50	4,20			8,70(2,90-9,60)	3,43	7,20 A++	2,54(0,34-3,00)	1270	12,20	2,39	2,99	5,02			10,40(2,70-13,60)	4,24	4,20 A+	2,45(0,23-3,87)	1225	11,50
20+25+50	1,89	2,37	4,74			9,00(2,90-10,10)	3,73	7,20 A++	2,41(0,34-2,94)	1205	11,50	2,19	2,74	5,47			10,40(2,70-13,60)	4,54	4,20 A+	2,29(0,25-3,62)	1145	10,80
20+25+60	1,71	2,14	5,15			9,00(2,90-10,70)	3,73	7,20 A++	2,41(0,34-3,41)	1205	11,50	1,98	2,48	5,94			10,40(2,70-13,80)	4,54	4,20 A+	2,29(0,25-3,73)	1145	10,80
20+25+71	1,55	1,94	5,51			9,00(2,90-10,70)	3,83	7,20 A++	2,35(0,34-3,27)	1175	11,20	1,79	2,24	6,37			10,40(2,70-13,80)	4,56	4,20 A+	2,28(0,25-3,71)	1140	10,70
20+35+35	2,00	3,50	3,50			9,00(2,90-9,60)	3,38	7,20 A++	2,66(0,34-2,93)	1330	12,70	2,32	4,04	4,04			10,40(2,70-13,60)	4,28	4,20 A+	2,43(0,24-3,85)	1215	11,40
20+35+42	1,85	3,25	3,90			9,00(2,90-10,70)	3,38	7,20 A++	2,66(0,34-3,91)	1330	12,70	2,14	3,75	4,51			10,40(2,70-13,60)	4,30	4,20 A+	2,42(0,24-3,78)	1210	11,40
20+35+50	1,71	3,00	4,29			9,00(2,90-10,70)	3,83	7,20 A++	2,35(0,34-3,34)	1175	11,20	1,98	3,47	4,95			10,40(2,70-13,80)	4,60	4,20 A+	2,26(0,27-3,70)	1130	10,60
20+35+60	1,56	2,74	4,70			9,00(2,90-10,70)	3,83	7,20 A++	2,35(0,34-3,34)	1175	11,20	1,81	3,17	5,42			10,40(2,70-13,80)	4,60	4,20 A+	2,26(0,27-3,70)	1130	10,60
20+35+71	1,43	2,50	5,07			9,00(2,90-10,70)	3,95	7,20 A++	2,28(0,37-3,20)	1140	10,90	1,65	2,89	5,86			10,40(2,70-13,80)	4,62	4,20 A+	2,25(0,27-3,68)	1125	10,60
20+42+42	1,74	3,63	3,63			9,00(2,90-10,70)	3,46	7,20 A++	2,60(0,34-3,91)	1300	12,40	2,00	4,20	4,20			10,40(2,70-13,60)	4,32	4,20 A+	2,41(0,24-3,77)	1205	11,30
20+42+50	1,60	3,38	4,02			9,00(2,90-10,70)	3,83	7,20 A++	2,35(0,34-3,27)	1175	11,20	1,86	3,90	4,64			10,40(2,70-13,80)	4,60	4,20 A+	2,26(0,27-3,68)	1130	10,60
20+42+60	1,47	3,10	4,43			9,00(2,90-10,70)	3,83	7,20 A++	2,35(0,34-3,27)	1175	11,20	1,70	3,58	5,12			10,40(2,70-13,80)	4,60	4,20 A+	2,26(0,27-3,68)	1130	10,60
20+42+71	1,35	2,84	4,81			9,00(2,90-10,70)	3,95	7,20 A++	2,28(0,37-3,20)	1140	10,90	1,56	3,28	5,56			10,40(2,70-14,10)	4,64	4,20 A+	2,24(0,27-3,78)	1120	10,50
20+50+50	1,50	3,75	3,75			9,00(2,90-10,70)	4,17	7,20 A++	2,16(0,37-2,94)	1080	10,30	1,74	4,33	4,33			10,40(2,70-13,80)	4,81	4,20 A+	2,16(0,31-3,48)	1080	10,20
20+50+60	1,38	3,46	4,16			9,00(2,90-10,70)	4,17	7,20 A++	2,16(0,37-2,94)	1080	10,30	1,60	4,00	4,80			10,40(2,70-14,10)	4,81	4,20 A+	2,16(0,31-3,65)	1080	10,20
20+50+71	1,28	3,19	4,53			9,00(3,00-10,70)	4,15	7,20 A++	2,17(0,40-2,87)	1085	10,40	1,48	3,69	5,23			10,40(2,70-14,10)	4,75	4,20 A+	2,19(0,32-3,64)	1095	10,30
20+60+60	1,28	3,86	3,86			9,00(3,00-10,70)	4,17	7,20 A++	2,16(0,40-2,94)	1080	10,30	1,48	4,46	4,46			10,40(2,70-14,10)	4,81	4,20 A+	2,16(0,31-3,65)	1080	10,20
20+60+71	1,19	3,58	4,23			9,00(3,00-10,70)	4,15	7,20 A++	2,17(0,40-2,87)	1085	10,40	1,38	4,13	4,89			10,40(2,70-14,40)	4,75	4,20 A+	2,19(0,32-3,75)	1095	10,30
20+71+71	1,12	3,94	3,94			9,00(3,00-10,70)	4,27	7,20 A++	2,11(0,41-2,81)	1055	10,10	1,28	4,56	4,56			10,40(2,70-14,40)	4,77	4,20 A+	2,18(0,33-3,74)	1090	10,20
25+25+25	2,50	2,50	2,50			7,50(2,90-8,50)	3,73	7,20 A++	2,01(0,31-2,55)	1005	9,60	3,23	3,23	3,23			9,69(2,70-12,30)	4,02	4,10 A+	2,41(0,23-3,35)	1205	11,30
25+25+35	2,50	2,50	3,50			8,50(2,90-9,60)	3,41	7,20 A++	2,49(0,34-3,00)	1245	11,90	3,06	3,06	4,28			10,40(2,70-13,60)	4,23	4,20 A+	2,46(0,23-3,89)	1230	11,60
25+25+42	2,45	2,45	4,10			9,00(2,90-10,10)	3,30	7,20 A++	2,73(0,34-3,40)	1365	13,10	2,83	2,83	4,74			10,40(2,70-13,60)	4,24	4,20 A+	2,45(0,23-3,87)	1225	11,50
25+25+50	2,25	2,25	4,50			9,00(2,90-10,70)	3,73	7,20 A++	2,41(0,34-3,41)	1205	11,50	2,60	2,60	5,20			10,40(2,70-13,60)	4,54	4,20 A+	2,29(0,25-3,62)	1145	10,80
25+25+60	2,05	2,05	4,90			9,00(2,90-10,70)	3,73	7,20 A++	2,41(0,34-3,41)	1205	11,50	2,36	2,36	5,68			10,40(2,70-13,80)	4,54	4,20 A+	2,29(0,25-3,73)	1145	10,80
25+25+71	1,86	1,86	5,28			9,00(2,90-10,70)	3,83	7,20 A++	2,35(0,34-3,27)	1175	11,20	2,15	2,15	6,10			10,40(2,70-13,80)	4,56	4,20 A+	2,28(0,25-3,71)	1140	10,70
25+35+35	2,36	3,32	3,32			9,00(2,90-10,10)	3,38	7,20 A++	2,66(0,34-3,33)	1330	12,70	2,74	3,83	3,83			10,40(2,70-13,60)	4,28	4,20 A+	2,43(0,24-3,85)	1215	11,40
25+35+42	2,20	3,09	3,71			9,00(2,90-10,70)	3,38	7,20 A++	2,66(0,34-3,91)	1330	12,70	2,55	3,57	4,28			10,40(2,70-13,60)	4,30	4,20 A+	2,42(0,24-3,78)	1210	11,40
25+35+50	2,05	2,86	4,09			9,00(2,90-10,70)	3,83	7,20 A++	2,35(0,34-3,34)	1175	11,20	2,36	3,31	4,73			10,40(2,70-13,80)	4,60	4,20 A+	2,26(0,27-3,70)	1130	10,60
25+35+60	1,87	2,63	4,50			9,00(2,90-10,70)	3,83	7,20 A++	2,35(0,34-3,34)	1175	11,20	2,17	3,03	5,20			10,40(2,70-13,80)	4,60	4,20 A+	2,26(0,27-3,70)	1130	10,60
25+35+71	1,72	2,40	4,88			9,00(2,90-10,70)	3,95	7,20 A++	2,28(0,37-3,20)	1140	10,90	1,98	2,78	5,64			10,40(2,70-14,10)	4,62	4,20 A+	2,25(0,27-3,80)	1125	10,60
25+42+42	2,06	3,47	3,47			9,00(2,90-10,70)	3,46	7,20 A++	2,60(0,34-3,91)	1300	12,40	2,38	4,01	4,01			10,40(2,70-13,80)	4,32	4,20 A+	2,41(0,24-3,89)	1205	11,30
25+42+50	1,92	3,23	3,85			9,00(2,90-10,70)	3,83	7,20 A++	2,35(0,34-3,27)	1175	11,20	2,22	3,73	4,45			10,40(2,70-13,80)	4,60	4,20 A+	2,26(0,27-3,68)	1130	10,60
25+42+60	1,77	2,98	4,23			9,00(2,90-10,70)	3,83	7,20 A++	2,35(0,34-3,27)	1175	11,20	2,05	3,44	4,91			10,40(2,70-14,10)	4,60	4,20 A+	2,26(0,27-3,80)	1130	10,60
25+42+71	1,63	2,74	4,65			9,00(3,00-10,70)	3,95	7,20 A++	2,28(0,37-3,20)	1140	10,90	1,88	3,17	5,35			10,40(2,70-14,10)	4,64	4,20 A+	2,24(0,27-3,78)	1120	10,50
25+50+50	1,80	3,60	3,60			9,00(2,90-10,70)	4,17	7,20 A++	2,16(0,37-2,94)	1080	10,30	2,08	4,16	4,16			10,40(2,70-13,80)	4,81	4,20 A+	2,16(0,31-3,48)	1080	10,20
25+50+60	1,67	3,33	4,00			9,00(3,00-10,70)	4,17	7,20 A++	2,16(0,40-2,94)	1080	10,30	1,93	3,85	4,62			10,40(2,70-14,10)	4,81	4,20 A+	2,16(0,31-3,65)		

Multi-Split-System für 5 Räume.* Außengerät: CU-SZ90TBE. Mindestleistungsgrenze: 4,5 kW. Höchstleistungsgrenze: 18,3 kW. R32

Innengeräte- Leistungsindex	Räume (A - E)				Kühlleistung (kW) Gesamt		EER	SEER ¹	Nenn-Leistungs- aufnahme (kW)	JSV ² (kWh)	NBS ³ (A)	Räume (A - E)					Heizleistung (kW) Gesamt	COP	SCOP ¹	Nenn-Leistungs- aufnahme (kW)	JSV ² (kWh)	NBS ³ (A)		
	A	B	C	D	E	Gesamt (min-max)						A	B	C	D	E							Gesamt (min-max)	
60+60+60	3,00	3,00	3,00			9,00(3,00-10,70)	4,37	7,20 A++	2,06(0,44-2,68)	1030	9,90	3,46	3,46	3,46		10,38(2,70-14,40)	4,83	4,20 A+	2,15(0,40-3,64)	1075	10,10			
4 Räume																								
16+16+16+16	1,60	1,60	1,60	1,60		6,40(2,90-10,60)	4,57	8,50 A+++	1,40(0,37-3,48)	700	6,80	2,35	2,35	2,35	2,35	9,40(3,40-14,20)	4,54	4,10 A+	2,07(0,34-3,84)	1035	9,70			
16+16+16+20	1,60	1,60	1,60	2,00		6,80(2,90-10,60)	4,42	8,50 A+++	1,54(0,37-3,48)	770	7,40	2,33	2,33	2,33	2,91	9,90(3,40-14,20)	4,50	4,10 A+	2,20(0,34-3,83)	1100	10,30			
16+16+16+25	1,60	1,60	1,60	2,50		7,30(2,90-10,60)	4,29	8,00 A++	1,70(0,37-3,48)	850	8,20	2,26	2,26	2,26	3,52	10,30(3,40-14,20)	4,70	4,20 A+	2,19(0,34-3,83)	1095	10,30			
16+16+16+35	1,60	1,60	1,60	3,50		8,30(2,90-10,60)	3,97	8,00 A++	2,09(0,37-3,40)	1045	10,00	2,00	2,00	2,00	4,40	10,40(3,40-14,20)	4,71	4,20 A+	2,21(0,34-3,80)	1105	10,40			
16+16+16+42	1,60	1,60	1,60	4,20		9,00(2,90-10,60)	3,78	8,00 A++	2,38(0,37-3,40)	1190	11,40	1,85	1,85	1,85	4,85	10,40(3,40-14,20)	4,73	4,40 A+	2,20(0,34-3,78)	1100	10,30			
16+16+16+50	1,47	1,47	1,47	4,59		9,00(2,90-10,60)	4,00	8,00 A++	2,25(0,41-3,11)	1125	10,80	1,70	1,70	1,70	5,30	10,40(3,40-14,20)	4,81	4,40 A+	2,16(0,39-3,64)	1080	10,20			
16+16+16+60	1,33	1,33	1,33	5,01		9,00(2,90-10,60)	4,00	8,00 A++	2,25(0,41-3,11)	1125	10,80	1,54	1,54	1,54	5,78	10,40(3,40-14,20)	4,81	4,40 A+	2,16(0,39-3,64)	1080	10,20			
16+16+16+71	1,21	1,21	1,21	5,37		9,00(2,90-10,60)	3,98	8,00 A++	2,26(0,41-3,04)	1130	10,80	1,40	1,40	1,40	6,20	10,40(3,40-14,20)	4,84	4,40 A+	2,15(0,40-3,62)	1075	10,10			
16+16+20+20	1,60	1,60	2,00	2,00		7,20(2,90-10,60)	4,36	8,00 A++	1,65(0,37-3,40)	825	8,00	2,31	2,31	2,89	2,89	10,40(3,40-14,20)	4,66	4,20 A+	2,23(0,34-3,82)	1115	10,50			
16+16+20+25	1,60	1,60	2,00	2,50		7,70(2,90-10,60)	4,16	8,00 A++	1,85(0,37-3,40)	925	8,90	2,16	2,16	2,70	3,38	10,40(3,40-14,20)	4,66	4,20 A+	2,23(0,34-3,82)	1115	10,50			
16+16+20+35	1,60	1,60	2,00	3,50		8,70(2,90-10,60)	3,87	8,00 A++	2,25(0,37-3,33)	1125	10,80	1,91	1,91	2,39	4,19	10,40(3,40-14,20)	4,73	4,20 A+	2,20(0,34-3,78)	1100	10,30			
16+16+20+42	1,53	1,53	1,91	4,03		9,00(2,90-10,60)	3,78	8,00 A++	2,38(0,37-3,33)	1190	11,40	1,77	1,77	2,21	4,65	10,40(3,40-14,20)	4,73	4,40 A+	2,20(0,34-3,77)	1100	10,30			
16+16+20+50	1,41	1,41	1,76	4,42		9,00(2,90-10,60)	4,00	8,00 A++	2,25(0,41-3,11)	1125	10,80	1,63	1,63	2,04	5,10	10,40(3,40-14,20)	4,84	4,40 A+	2,15(0,40-3,63)	1075	10,10			
16+16+20+60	1,29	1,29	1,60	4,82		9,00(2,90-10,60)	4,00	8,00 A++	2,25(0,41-3,11)	1125	10,80	1,49	1,49	1,86	5,56	10,40(3,40-14,20)	4,84	4,40 A+	2,15(0,40-3,63)	1075	10,10			
16+16+20+71	1,17	1,17	1,46	5,20		9,00(2,90-10,80)	3,98	8,00 A++	2,26(0,41-3,18)	1130	10,80	1,35	1,35	1,69	6,01	10,40(3,40-14,20)	4,84	4,40 A+	2,15(0,40-3,61)	1075	10,10			
16+16+25+25	1,60	1,60	2,50	2,50		8,20(2,90-10,60)	4,04	8,00 A++	2,03(0,37-3,40)	1015	9,70	2,03	2,03	3,17	3,17	10,40(3,40-14,20)	4,66	4,20 A+	2,23(0,34-3,82)	1115	10,50			
16+16+25+35	1,57	1,57	2,44	3,42		9,00(2,90-10,60)	3,78	8,00 A++	2,38(0,37-3,33)	1190	11,40	1,81	1,81	2,83	3,95	10,40(3,40-14,20)	4,73	4,40 A+	2,20(0,34-3,78)	1100	10,30			
16+16+25+42	1,45	1,45	2,27	3,83		9,00(2,90-10,60)	3,78	8,00 A++	2,38(0,37-3,33)	1190	11,40	1,68	1,68	2,63	4,41	10,40(3,40-14,20)	4,73	4,40 A+	2,20(0,34-3,77)	1100	10,30			
16+16+25+50	1,35	1,35	2,09	4,21		9,00(2,90-10,60)	4,00	8,00 A++	2,25(0,41-3,11)	1125	10,80	1,56	1,56	2,43	4,85	10,40(3,40-14,20)	4,84	4,40 A+	2,15(0,40-3,63)	1075	10,10			
16+16+25+60	1,23	1,23	1,92	4,62		9,00(2,90-10,60)	4,00	8,00 A++	2,25(0,41-3,11)	1125	10,80	1,42	1,42	2,22	5,34	10,40(3,40-14,20)	4,84	4,40 A+	2,15(0,40-3,63)	1075	10,10			
16+16+25+71	1,13	1,13	1,75	4,99		9,00(2,90-10,80)	3,98	8,00 A++	2,26(0,41-3,18)	1130	10,80	1,30	1,30	2,03	5,77	10,40(3,40-14,40)	4,84	4,40 A+	2,15(0,40-3,67)	1075	10,10			
16+16+35+35	1,41	1,41	3,09	3,09		9,00(2,90-10,60)	3,78	8,00 A++	2,38(0,37-3,33)	1190	11,40	1,63	1,63	3,57	3,57	10,40(3,40-14,20)	4,77	4,40 A+	2,18(0,36-3,75)	1090	10,20			
16+16+35+42	1,32	1,32	2,89	3,47		9,00(2,90-10,60)	3,90	8,00 A++	2,31(0,37-3,25)	1155	11,10	1,53	1,53	3,34	4,00	10,40(3,40-14,20)	4,79	4,40 A+	2,17(0,36-3,68)	1085	10,20			
16+16+35+50	1,23	1,23	2,69	3,85		9,00(2,90-10,60)	3,98	8,00 A++	2,26(0,41-3,04)	1130	10,80	1,42	1,42	3,11	4,45	10,40(3,40-14,20)	4,86	4,40 A+	2,14(0,42-3,59)	1070	10,10			
16+16+35+60	1,13	1,13	2,48	4,26		9,00(2,90-10,80)	3,98	8,00 A++	2,26(0,41-3,18)	1130	10,80	1,31	1,31	2,87	4,91	10,40(3,40-14,20)	4,86	4,40 A+	2,14(0,42-3,59)	1070	10,10			
16+16+35+71	1,04	1,04	2,28	4,64		9,00(2,90-10,80)	4,09	8,00 A++	2,20(0,44-3,11)	1100	10,50	1,21	1,21	2,64	5,34	10,40(3,40-14,40)	4,88	4,40 A+	2,13(0,42-3,64)	1065	10,00			
16+16+42+42	1,24	1,24	3,26	3,26		9,00(2,90-10,60)	3,90	8,00 A++	2,31(0,37-3,25)	1155	11,10	1,43	1,43	3,77	3,77	10,40(3,40-14,20)	4,79	4,40 A+	2,17(0,37-3,66)	1085	10,20			
16+16+42+50	1,16	1,16	3,05	3,63		9,00(2,90-10,80)	3,98	8,00 A++	2,26(0,41-3,18)	1130	10,80	1,34	1,34	3,52	4,20	10,40(3,40-14,20)	4,88	4,40 A+	2,13(0,42-3,58)	1065	10,00			
16+16+42+60	1,07	1,07	2,82	4,04		9,00(2,90-10,80)	3,98	8,00 A++	2,26(0,41-3,18)	1130	10,80	1,24	1,24	3,26	4,66	10,40(3,40-14,40)	4,88	4,40 A+	2,13(0,42-3,64)	1065	10,00			
16+16+42+71	0,99	0,99	2,61	4,41		9,00(3,00-11,00)	4,09	8,00 A++	2,20(0,44-3,26)	1100	10,50	1,15	1,15	3,01	5,09	10,40(3,40-14,40)	4,81	4,40 A+	2,16(0,43-3,62)	1080	10,20			
16+16+50+50	1,09	1,09	3,41	3,41		9,00(2,90-10,80)	4,07	8,00 A++	2,21(0,48-2,98)	1105	10,60	1,26	1,26	3,94	3,94	10,40(3,40-14,40)	4,81	4,40 A+	2,16(0,49-3,57)	1080	10,20			
16+16+50+60	1,01	1,01	3,17	3,81		9,00(3,00-11,00)	4,07	8,00 A++	2,21(0,48-3,12)	1105	10,60	1,17	1,17	3,66	4,40	10,40(3,40-14,40)	4,81	4,40 A+	2,16(0,49-3,57)	1080	10,20			
16+16+50+71	0,94	0,94	2,94	4,18		9,00(3,00-11,00)	4,07	8,00 A++	2,21(0,52-3,12)	1105	10,60	1,09	1,09	3,40	4,82	10,40(3,40-14,40)	4,84	4,40 A+	2,15(0,51-3,55)	1075	10,10			
16+16+60+60	0,95	0,95	3,55	3,55		9,00(3,00-11,00)	4,07	8,00 A++	2,21(0,48-3,12)	1105	10,60	1,09	1,09	4,11	4,11	10,40(3,40-14,40)	4,81	4,40 A+	2,16(0,49-3,57)	1080	10,20			
16+16+60+71	0,88	0,88	3,31	3,93		9,00(3,00-11,20)	4,07	8,00 A++	2,21(0,52-3,20)	1105	10,60	1,02	1,02	3,83	4,53	10,40(3,40-14,40)	4,84	4,40 A+	2,15(0,51-3,55)	1075	10,10			
16+16+71+71	0,83	0,83	3,67	3,67		9,00(3,00-11,20)	4,19	8,00 A++	2,15(0,52-3,20)	1075	10,30	0,96	0,96	4,24	4,24	10,40(3,40-14,40)	4,86	4,40 A+	2,14(0,51-3,60)	1070	10,10			
16+20+20+20	1,60	2,00	2,00	2,00		7,60(2,90-10,60)	4,18	8,00 A++	1,82(0,37-3,40)	910	8,70	2,18	2,74	2,74	2,74	10,40(3,40-14,20)	4,68	4,20 A+	2,22(0,34-3,81)	1110	10,40			
16+20+20+25	1,60	2,00	2,00	2,50		8,10(2,90-10,60)	4,11	8,00 A++	1,97(0,37-3,40)	985	9,40	2,05	2,57	2,57	3,21	10,40(3,40-14,20)	4,68	4,20 A+	2,22(0,34-3,81)	1110	10,40			
16+20+20+35	1,58	1,98	1,98	3,46		9,00(2,90-10,60)	3,78	8,00 A++	2,38(0,37-3,33)	1190	11,40	1,83	2,29	2,29	3,99	10,40(3,40-14,20)	4,73	4,40 A+	2,20(0,34-3,77)	1100	10,30			
16+20+20+42	1,46	1,84	1,84	3,86		9,00(2,90-10,60)	3,78	8,00 A++	2,38(0,37-3,33)	1190	11,40	1,70	2,12	2,12	4,46	10,40(3,40-14,20)	4,75	4,40 A+	2,19(0,35-3,76)	1095	10,30			
16+20+20+50	1,35	1,70	1,70	4,25		9,00(2,90-10,60)	4,00	8,00 A++	2,25(0,41-3,04)	1125	10,80													

Kombinationsmöglichkeiten für Z-Multi-Split-Systeme

Multi-Split-System für 5 Räume.* Außengerät: CU-5Z90TBE. Mindestleistungsgrenze: 4,5 kW. Höchstleistungsgrenze: 18,3 kW. R32

Innengeräte-Leistungsindex	Räume (A – E)				Kühlleistung (kW) Gesamt	EER	SEER ¹	Nenn-Leistungsaufnahme (kW)	JSV ² (kWh)	NBS ³ (A)	Räume (A – E)				Heizleistung (kW) Gesamt	COP	SCOP ¹	Nenn-Leistungsaufnahme (kW)	JSV ² (kWh)	NBS ³ (A)
	A	B	C	D							E	A	B	C						
16+25+50+50	1,02	1,60	3,19	3,19	9,00(2,90-10,80)	4,07	8,00 A++	2,21 (0,49-2,98)	1105	10,60	1,18	1,84	3,69	3,69	10,40(3,40-14,40)	4,84	4,40 A+	2,15(0,50-3,56)	1075	10,10
16+25+50+60	0,95	1,49	2,98	3,58	9,00(3,00-11,00)	4,07	8,00 A++	2,21 (0,49-3,12)	1105	10,60	1,10	1,72	3,44	4,14	10,40(3,40-14,40)	4,84	4,40 A+	2,15(0,50-3,56)	1075	10,10
16+25+50+71	0,89	1,39	2,78	3,94	9,00(3,00-11,20)	4,07	8,00 A++	2,21 (0,52-3,20)	1105	10,60	1,03	1,60	3,21	4,56	10,40(3,40-14,40)	4,84	4,40 A+	2,15(0,51-3,60)	1075	10,10
16+25+60+60	0,89	1,41	3,35	3,35	9,00(3,00-11,20)	4,07	8,00 A++	2,21 (0,49-3,19)	1105	10,60	1,03	1,61	3,88	3,88	10,40(3,40-14,40)	4,84	4,40 A+	2,15(0,50-3,56)	1075	10,10
16+25+60+71	0,83	1,31	3,14	3,72	9,00(3,00-11,20)	4,07	8,00 A++	2,21 (0,52-3,20)	1105	10,60	0,97	1,51	3,63	4,29	10,40(3,40-14,40)	4,84	4,40 A+	2,15(0,51-3,60)	1075	10,10
16+25+71+71	0,79	1,23	3,49	3,49	9,00(3,00-11,20)	4,17	8,00 A++	2,16 (0,53-3,20)	1080	10,30	0,91	1,43	4,03	4,03	10,40(3,40-14,40)	4,77	4,40 A+	2,18(0,52-3,59)	1090	10,20
16+35+35+35	1,20	2,60	2,60	2,60	9,00(2,90-10,80)	3,90	8,00 A++	2,31 (0,38-3,33)	1155	11,10	1,37	3,01	3,01	3,01	10,40(3,40-14,20)	4,84	4,40 A+	2,15(0,37-3,64)	1075	10,10
16+35+35+42	1,13	2,46	2,46	2,95	9,00(2,90-10,80)	3,90	8,00 A++	2,31 (0,40-3,33)	1155	11,10	1,30	2,84	2,84	3,42	10,40(3,40-14,40)	4,75	4,40 A+	2,19(0,37-3,75)	1095	10,30
16+35+35+50	1,05	2,32	2,32	3,31	9,00(2,90-10,80)	4,09	8,00 A++	2,20 (0,44-3,11)	1100	10,50	1,22	2,68	2,68	3,82	10,40(3,40-14,40)	4,81	4,40 A+	2,16(0,43-3,61)	1080	10,20
16+35+35+60	0,98	2,16	2,16	3,70	9,00(3,00-11,00)	4,09	8,00 A++	2,20 (0,44-3,26)	1100	10,50	1,14	2,49	2,49	4,28	10,40(3,40-14,40)	4,81	4,40 A+	2,16(0,43-3,61)	1080	10,20
16+35+35+71	0,91	2,01	2,01	4,07	9,00(3,00-11,00)	4,09	8,00 A++	2,20 (0,47-3,19)	1100	10,50	1,06	2,32	2,32	4,70	10,40(3,40-14,40)	4,84	4,40 A+	2,15(0,45-3,65)	1075	10,10
16+35+42+42	1,07	2,33	2,33	2,80	9,00(2,90-10,80)	3,90	8,00 A++	2,31 (0,40-3,33)	1155	11,10	1,22	2,70	3,24	3,24	10,40(3,40-14,40)	4,77	4,40 A+	2,18(0,37-3,73)	1090	10,20
16+35+42+50	1,01	2,20	2,64	3,15	9,00(3,00-11,00)	4,09	8,00 A++	2,20 (0,44-3,26)	1100	10,50	1,16	2,55	3,05	3,64	10,40(3,40-14,40)	4,84	4,40 A+	2,15(0,45-3,65)	1075	10,10
16+35+42+60	0,94	2,06	2,47	3,53	9,00(3,00-11,00)	4,09	8,00 A++	2,20 (0,44-3,26)	1100	10,50	1,09	2,38	2,85	4,08	10,40(3,40-14,40)	4,84	4,40 A+	2,15(0,45-3,65)	1075	10,10
16+35+42+71	0,88	1,92	2,30	3,90	9,00(3,00-11,20)	4,09	8,00 A++	2,20 (0,47-3,33)	1100	10,50	1,01	2,22	2,66	4,51	10,40(3,40-14,40)	4,86	4,40 A+	2,15(0,45-3,64)	1070	10,10
16+35+50+50	0,95	2,09	2,98	2,98	9,00(3,00-11,00)	4,07	8,00 A++	2,21 (0,52-3,05)	1105	10,60	1,10	2,42	3,44	3,44	10,40(3,40-14,40)	4,77	4,40 A+	2,18(0,52-3,59)	1090	10,20
16+35+50+60	0,89	1,96	2,80	3,35	9,00(3,00-11,20)	4,07	8,00 A++	2,21 (0,52-3,20)	1105	10,60	1,03	2,26	3,23	3,88	10,40(3,40-14,40)	4,77	4,40 A+	2,18(0,52-3,59)	1090	10,20
16+35+50+71	0,83	1,83	2,62	3,72	9,00(3,00-11,20)	4,19	8,00 A++	2,15 (0,52-3,20)	1075	10,30	0,97	2,12	3,02	4,29	10,40(3,40-14,40)	4,77	4,40 A+	2,18(0,54-3,57)	1090	10,20
16+35+60+60	0,84	1,84	3,16	3,16	9,00(3,00-11,20)	4,07	8,00 A++	2,21 (0,52-3,20)	1105	10,60	0,97	2,13	3,65	3,65	10,40(3,40-14,40)	4,77	4,40 A+	2,18(0,52-3,59)	1090	10,20
16+35+60+71	0,79	1,73	2,97	3,51	9,00(3,00-11,20)	4,19	8,00 A++	2,15 (0,52-3,20)	1075	10,30	0,91	2,00	3,43	4,06	10,40(3,40-14,40)	4,77	4,40 A+	2,18(0,54-3,57)	1090	10,20
16+42+42+42	1,02	2,66	2,66	2,66	9,00(3,00-11,00)	3,90	8,00 A++	2,31 (0,40-3,48)	1155	11,10	1,16	3,08	3,08	3,08	10,40(3,40-14,40)	4,79	4,40 A+	2,17(0,39-3,72)	1085	10,20
16+42+42+50	0,96	2,52	2,52	3,00	9,00(3,00-11,00)	4,09	8,00 A++	2,20 (0,44-3,19)	1100	10,50	1,11	2,91	2,91	3,47	10,40(3,40-14,40)	4,84	4,40 A+	2,15(0,45-3,64)	1075	10,10
16+42+42+60	0,90	2,36	2,36	3,38	9,00(3,00-11,20)	4,09	8,00 A++	2,20 (0,44-3,33)	1100	10,50	1,04	2,73	2,73	3,90	10,40(3,40-14,40)	4,84	4,40 A+	2,15(0,45-3,64)	1075	10,10
16+42+42+71	0,84	2,21	2,21	3,74	9,00(3,00-11,20)	4,09	8,00 A++	2,20 (0,48-3,34)	1100	10,50	0,97	2,55	2,55	4,33	10,40(3,40-14,40)	4,86	4,40 A+	2,14(0,46-3,63)	1070	10,10
16+42+50+50	0,91	2,39	2,85	2,85	9,00(3,00-11,20)	4,07	8,00 A++	2,21 (0,52-3,20)	1105	10,60	1,05	2,77	3,29	3,29	10,40(3,40-14,40)	4,77	4,40 A+	2,18(0,53-3,58)	1090	10,20
16+42+50+60	0,86	2,25	2,68	3,21	9,00(3,00-11,20)	4,07	8,00 A++	2,21 (0,52-3,20)	1105	10,60	0,99	2,60	3,10	3,71	10,40(3,40-14,40)	4,77	4,40 A+	2,18(0,53-3,58)	1090	10,20
16+42+50+71	0,80	2,11	2,51	3,58	9,00(3,00-11,20)	4,17	8,00 A++	2,16 (0,53-3,20)	1080	10,30	0,93	2,44	2,91	4,12	10,40(3,40-14,40)	4,79	4,40 A+	2,17(0,54-3,56)	1085	10,20
16+42+60+60	0,81	2,13	3,03	3,03	9,00(3,00-11,20)	4,07	8,00 A++	2,21 (0,52-3,20)	1105	10,60	0,93	2,45	3,51	3,51	10,40(3,40-14,40)	4,77	4,40 A+	2,18(0,53-3,58)	1090	10,20
16+50+50+50	0,87	2,71	2,71	3,71	9,00(3,00-11,20)	4,15	8,00 A++	2,17 (0,57-3,14)	1085	10,40	1,01	3,13	3,13	3,13	10,40(3,40-14,40)	4,66	4,40 A+	2,23(0,63-3,58)	1115	10,50
16+50+50+60	0,81	2,56	2,56	3,07	9,00(3,00-11,20)	4,15	8,00 A++	2,17 (0,57-3,14)	1085	10,40	0,95	2,95	2,95	3,55	10,40(3,40-14,40)	4,66	4,40 A+	2,23(0,63-3,58)	1115	10,50
20+20+20+20	2,00	2,00	2,00	2,00	8,00(2,90-10,60)	4,06	8,00 A++	1,97 (0,37-3,40)	985	9,40	2,60	2,60	2,60	2,60	10,40(3,40-14,20)	4,71	4,20 A+	2,21 (0,34-3,79)	1105	10,40
20+20+20+25	2,00	2,00	2,00	2,50	8,50(2,90-10,60)	3,95	8,00 A++	1,95 (0,37-3,40)	1075	9,30	2,45	2,45	2,45	3,05	10,40(3,40-14,20)	4,71	4,20 A+	2,21 (0,34-3,79)	1105	10,40
20+20+20+35	1,89	1,89	1,89	3,33	9,00(2,90-10,60)	3,78	8,00 A++	2,38 (0,37-3,33)	1190	11,40	2,19	2,19	2,19	3,83	10,40(3,40-14,20)	4,75	4,40 A+	2,19(0,35-3,76)	1095	10,30
20+20+20+42	1,76	1,76	1,76	3,72	9,00(2,90-10,60)	3,78	8,00 A++	2,20 (0,37-3,33)	1190	11,40	2,04	2,04	2,04	4,28	10,40(3,40-14,20)	4,77	4,40 A+	2,18(0,36-3,74)	1090	10,20
20+20+20+50	1,64	1,64	1,64	4,08	9,00(2,90-10,60)	4,00	8,00 A++	2,25 (0,41-3,04)	1125	10,80	1,89	1,89	1,89	4,73	10,40(3,40-14,20)	4,86	4,40 A+	2,14(0,42-3,60)	1070	10,10
20+20+20+60	1,50	1,50	1,50	4,50	9,00(2,90-10,60)	4,00	8,00 A++	2,25 (0,41-3,04)	1125	10,80	1,73	1,73	1,73	5,21	10,40(3,40-14,20)	4,86	4,40 A+	2,14(0,42-3,60)	1070	10,10
20+20+20+71	1,37	1,37	1,37	4,89	9,00(2,90-10,80)	4,09	8,00 A++	2,20 (0,44-3,11)	1100	10,50	1,59	1,59	1,59	5,63	10,40(3,40-14,40)	4,88	4,40 A+	2,13(0,42-3,64)	1065	10,00
20+20+25+25	2,00	2,00	2,50	2,50	9,00(2,90-10,60)	3,78	8,00 A++	2,38 (0,37-3,40)	1190	11,40	2,31	2,31	2,89	2,89	10,40(3,40-14,20)	4,71	4,40 A+	2,21 (0,34-3,79)	1105	10,40
20+20+25+35	1,80	1,80	2,25	3,15	9,00(2,90-10,60)	3,78	8,00 A++	2,38 (0,37-3,33)	1190	11,40	2,08	2,08	2,60	3,64	10,40(3,40-14,20)	4,75	4,40 A+	2,19(0,35-3,76)	1095	10,30
20+20+25+42	1,68	1,68	2,10	3,54	9,00(2,90-10,60)	3,78	8,00 A++	2,38 (0,37-3,33)	1190	11,40	1,94	1,94	2,43	4,09	10,40(3,40-14,20)	4,77	4,40 A+	2,18(0,36-3,74)	1090	10,20
20+20+25+50	1,57	1,57	1,95	3,91	9,00(2,90-10,60)	4,00	8,00 A++	2,25 (0,41-3,04)	1125	10,80	1,81	1,81	2,26	4,52	10,40(3,40-14,20)	4,86	4,40 A+	2,14(0,42-3,60)	1070	10,10
20+20+25+60	1,44	1,44	1,80	4,32	9,00(2,90-10,80)	4,00	8,00 A++	2,25 (0,41-3,18)	1125	10,80	1,66	1,66	2,08	5,00	10,40(3,40-14,20)	4,86	4,40 A+	2,14(0,42-3,60)	1070	10,10
20+20+25+71	1,32	1,32	1,65	4,71	9,00(2,90-10,80)	4,09	8,00 A++	2,20 (0,44-3,11)	1100	10,50	1,53	1,53	1,91	5,43	10,40(3,40-14,40)	4,88	4,40 A+	2,13(0,42-3,64)	1065	10,00
20+20+35+35	1,64	1,64	2,86	2,86	9,00(2,90-10,60)	3,90	8,00 A++	2,31 (0,37-3,25)	1155	11,10	1,89	1,89	3,31	3,31	10,40(3,40-14,20)	4,79	4,40 A+	2,17(0,37-3,66)	1085	10,20
20+20+35+42	1,54	1,54	2,69	3,23	9,00(2,90-10,60)	3,90	8,00 A++	2,31 (0,37-3,25)	1155	11,10	1,78	1,78	3,11	3,73	10,40(3,40-14,20)	4,81	4,40 A+	2,16(0,37-3,65)	1080	10,20
20+20+35+50	1,44	1,44	2,52	3,60	9,00(2,90-10,80)	3,98	8,00 A++	2,26 (0,44-3,11)	1130	10,80	1,66	1,66	2,91	4,17	10,40(3,40-14,20)	4,91	4,40 A+	2,12(0,42-3,57)	1060	10,00
20+20+35+60	1,33	1,33	2,33	4,01	9,00(2,90-10,80)	3,98	8,00 A++	2,26 (0,44-3,11)	1130	10,80	1,54	1,54	2,70	4,62	10,40(3,40-14,40)	4,91	4,40 A+	2,12(0,42-3,63)	1060	10,00
20+20+35+71	1,23	1,23	2,16	4,38	9,00(3,00-11,00)	4,09	8,00 A++	2,20 (0,44-3,19)	1100	10,50										

Multi-Split-System für 5 Räume.* Außengerät: CU-SZ90TBE. Mindestleistungsgrenze: 4,5 kW. Höchstleistungsgrenze: 18,3 kW. R32

Innengeräte-Leistungsindex	Räume (A - E)				Kühlleistung (kW) Gesamt (min.-max.)	EER	SEER ¹	Nenn-Leistungsaufnahme (kW)	JSV ² (kWh)	NBS ³ (A)	Räume (A - E)					Heizleistung (kW) Gesamt (min.-max.)	COP	SCOP ¹	Nenn-Leistungsaufnahme (kW)	JSV ² (kWh)	NBS ³ (A)
	A	B	C	D							E	A	B	C	D						
20+35+35+60	1,20	2,10	2,10	3,60	9,00(3,00-11,00)	4,09	8,00 A++	2,20(0,44-3,26)	1100	10,50	1,39	2,43	2,43	4,15	10,40(3,40-14,40)	4,84	4,40 A+	2,15(0,45-3,65)	1075	10,10	
20+35+35+71	1,11	1,96	1,96	3,97	9,00(3,00-11,20)	4,09	8,00 A++	2,20(0,47-3,33)	1100	10,50	1,29	2,26	2,26	4,59	10,40(3,40-14,40)	4,86	4,40 A+	2,14(0,45-3,64)	1070	10,10	
20+35+42+42	1,29	2,27	2,72	2,72	9,00(2,90-10,80)	3,90	8,00 A++	2,31(0,40-3,33)	1155	11,10	1,50	2,62	3,14	3,14	10,40(3,40-14,40)	4,79	4,40 A+	2,17(0,39-3,72)	1085	10,20	
20+35+42+50	1,22	2,14	2,57	3,07	9,00(3,00-11,00)	4,09	8,00 A++	2,20(0,44-3,19)	1100	10,50	1,41	2,48	2,97	3,54	10,40(3,40-14,40)	4,84	4,40 A+	2,15(0,45-3,64)	1075	10,10	
20+35+42+60	1,14	2,01	2,41	3,44	9,00(3,00-11,00)	4,09	8,00 A++	2,20(0,44-3,19)	1100	10,50	1,32	2,32	2,78	3,98	10,40(3,40-14,40)	4,84	4,40 A+	2,15(0,45-3,64)	1075	10,10	
20+35+42+71	1,07	1,88	2,25	3,80	9,00(3,00-11,20)	4,09	8,00 A++	2,20(0,48-3,34)	1100	10,50	1,24	2,17	2,60	4,39	10,40(3,40-14,40)	4,86	4,40 A+	2,14(0,46-3,63)	1070	10,10	
20+35+50+50	1,16	2,04	2,90	2,90	9,00(3,00-11,00)	4,07	8,00 A++	2,21(0,52-3,05)	1105	10,60	1,34	2,36	3,35	3,35	10,40(3,40-14,40)	4,77	4,40 A+	2,18(0,53-3,58)	1090	10,20	
20+35+50+60	1,09	1,91	2,73	3,27	9,00(3,00-11,20)	4,07	8,00 A++	2,21(0,52-3,20)	1105	10,60	1,26	2,21	3,15	3,78	10,40(3,40-14,40)	4,77	4,40 A+	2,18(0,53-3,58)	1090	10,20	
20+35+50+71	1,02	1,79	2,56	3,63	9,00(3,00-11,20)	4,17	8,00 A++	2,16(0,53-3,20)	1080	10,30	1,18	2,07	2,95	4,20	10,40(3,40-14,40)	4,79	4,40 A+	2,17(0,54-3,56)	1085	10,20	
20+35+60+60	1,02	1,80	3,09	3,09	9,00(3,00-11,20)	4,07	8,00 A++	2,21(0,52-3,20)	1105	10,60	1,19	2,07	3,57	3,57	10,40(3,40-14,40)	4,77	4,40 A+	2,18(0,53-3,58)	1090	10,20	
20+42+42+42	1,23	2,59	2,59	2,59	9,00(3,00-11,00)	3,90	8,00 A++	2,31(0,40-3,40)	1155	11,10	1,43	2,99	2,99	2,99	10,40(3,40-14,40)	4,79	4,40 A+	2,17(0,39-3,71)	1085	10,20	
20+42+42+50	1,17	2,45	2,45	2,93	9,00(3,00-11,00)	4,09	8,00 A++	2,20(0,45-3,19)	1100	10,50	1,35	2,84	2,84	3,37	10,40(3,40-14,40)	4,86	4,40 A+	2,14(0,45-3,63)	1070	10,10	
20+42+42+60	1,10	2,30	2,30	3,30	9,00(3,00-11,20)	4,09	8,00 A++	2,20(0,45-3,33)	1100	10,50	1,27	2,66	2,66	3,81	10,40(3,40-14,40)	4,86	4,40 A+	2,14(0,45-3,63)	1070	10,10	
20+42+42+71	1,03	2,16	2,16	3,65	9,00(3,00-11,20)	4,09	8,00 A++	2,20(0,48-3,26)	1100	10,50	1,19	2,50	2,50	4,21	10,40(3,40-14,40)	4,88	4,40 A+	2,13(0,46-3,61)	1065	10,00	
20+42+50+50	1,11	2,33	2,78	2,78	9,00(3,00-11,20)	4,19	8,00 A++	2,15(0,52-3,20)	1075	10,30	1,28	2,70	3,21	3,21	10,40(3,40-14,40)	4,79	4,40 A+	2,17(0,54-3,57)	1085	10,20	
20+42+50+60	1,04	2,20	2,62	3,14	9,00(3,00-11,20)	4,19	8,00 A++	2,15(0,52-3,20)	1075	10,30	1,21	2,54	3,02	3,63	10,40(3,40-14,40)	4,79	4,40 A+	2,17(0,54-3,57)	1085	10,20	
20+42+50+71	0,98	2,07	2,46	3,49	9,00(3,00-11,20)	4,17	8,00 A++	2,16(0,53-3,13)	1080	10,30	1,14	2,39	2,84	4,03	10,40(3,40-14,40)	4,79	4,40 A+	2,17(0,55-3,55)	1085	10,20	
20+42+60+60	0,98	2,08	2,97	2,97	9,00(3,00-11,20)	4,19	8,00 A++	2,15(0,52-3,20)	1075	10,30	1,14	2,40	3,43	3,43	10,40(3,40-14,40)	4,79	4,40 A+	2,17(0,54-3,57)	1085	10,20	
20+50+50+50	1,05	2,65	2,65	2,65	9,00(3,00-11,20)	4,15	8,00 A++	2,17(0,58-3,14)	1085	10,40	1,22	3,06	3,06	3,06	10,40(3,40-14,40)	4,60	4,40 A+	2,26(0,63-3,57)	1130	10,60	
20+50+50+60	1,00	2,50	2,50	3,00	9,00(3,00-11,20)	4,15	8,00 A++	2,17(0,58-3,14)	1085	10,40	1,16	2,89	2,89	3,46	10,40(3,40-14,40)	4,60	4,40 A+	2,26(0,63-3,57)	1130	10,60	
25+25+25+25	2,25	2,25	2,25	2,25	9,00(2,90-10,60)	3,78	8,00 A++	2,38(0,37-3,40)	1190	11,40	2,60	2,60	2,60	2,60	10,40(3,40-14,20)	4,71	4,40 A+	2,21(0,34-3,79)	1105	10,40	
25+25+25+35	2,05	2,05	2,05	2,85	9,00(2,90-10,60)	3,78	8,00 A++	2,38(0,37-3,33)	1190	11,40	2,36	2,36	2,36	3,32	10,40(3,40-14,20)	4,75	4,40 A+	2,19(0,35-3,76)	1095	10,30	
25+25+25+42	1,92	1,92	1,92	3,24	9,00(2,90-10,60)	3,78	8,00 A++	2,38(0,37-3,33)	1190	11,40	2,22	2,22	2,22	3,74	10,40(3,40-14,20)	4,77	4,40 A+	2,18(0,36-3,74)	1090	10,20	
25+25+25+50	1,80	1,80	1,80	3,60	9,00(2,90-10,80)	4,00	8,00 A++	2,25(0,41-3,18)	1125	10,80	2,08	2,08	2,08	4,16	10,40(3,40-14,20)	4,86	4,40 A+	2,14(0,42-3,60)	1070	10,10	
25+25+25+60	1,67	1,67	1,67	3,99	9,00(2,90-10,80)	4,00	8,00 A++	2,25(0,41-3,18)	1125	10,80	1,93	1,93	1,93	4,61	10,40(3,40-14,40)	4,86	4,40 A+	2,14(0,42-3,66)	1070	10,10	
25+25+25+71	1,54	1,54	1,54	4,38	9,00(3,00-11,00)	4,09	8,00 A++	2,20(0,44-3,26)	1100	10,50	1,78	1,78	1,78	5,06	10,40(3,40-14,40)	4,88	4,40 A+	2,13(0,42-3,64)	1065	10,00	
25+25+35+35	1,87	1,87	2,63	2,63	9,00(2,90-10,60)	3,90	8,00 A++	2,31(0,37-3,25)	1155	11,10	2,17	2,17	3,03	3,03	10,40(3,40-14,20)	4,79	4,40 A+	2,17(0,37-3,66)	1085	10,20	
25+25+35+42	1,77	1,77	2,48	2,98	9,00(2,90-10,80)	3,90	8,00 A++	2,31(0,37-3,40)	1155	11,10	2,05	2,05	2,87	3,43	10,40(3,40-14,20)	4,81	4,40 A+	2,16(0,37-3,65)	1080	10,20	
25+25+35+50	1,67	1,67	2,33	3,33	9,00(2,90-10,80)	3,98	8,00 A++	2,26(0,44-3,11)	1130	10,80	1,93	1,93	2,70	3,84	10,40(3,40-14,40)	4,91	4,40 A+	2,12(0,42-3,63)	1060	10,00	
25+25+35+60	1,55	1,55	2,17	3,73	9,00(3,00-11,00)	3,98	8,00 A++	2,26(0,44-3,26)	1130	10,80	1,79	1,79	2,51	4,31	10,40(3,40-14,40)	4,91	4,40 A+	2,12(0,42-3,63)	1060	10,00	
25+25+35+71	1,44	1,44	2,02	4,10	9,00(3,00-11,00)	4,09	8,00 A++	2,20(0,44-3,19)	1100	10,50	1,67	1,67	2,33	4,73	10,40(3,40-14,40)	4,81	4,40 A+	2,16(0,43-3,61)	1080	10,20	
25+25+42+42	1,68	1,68	2,82	2,82	9,00(2,90-10,80)	3,90	8,00 A++	2,31(0,37-3,40)	1155	11,10	1,94	1,94	3,26	3,26	10,40(3,40-14,40)	4,75	4,40 A+	2,19(0,37-3,76)	1095	10,30	
25+25+42+50	1,58	1,58	2,66	3,18	9,00(3,00-11,00)	4,09	8,00 A++	2,20(0,44-3,26)	1100	10,50	1,83	1,83	3,08	3,66	10,40(3,40-14,40)	4,81	4,40 A+	2,16(0,43-3,62)	1080	10,20	
25+25+42+60	1,48	1,48	2,49	3,55	9,00(3,00-11,00)	4,09	8,00 A++	2,20(0,44-3,26)	1100	10,50	1,71	1,71	2,87	4,11	10,40(3,40-14,40)	4,81	4,40 A+	2,16(0,43-3,62)	1080	10,20	
25+25+42+71	1,38	1,38	2,32	3,92	9,00(3,00-11,20)	4,09	8,00 A++	2,20(0,44-3,33)	1100	10,50	1,60	1,60	2,68	4,52	10,40(3,40-14,40)	4,84	4,40 A+	2,15(0,44-3,66)	1075	10,10	
25+25+50+50	1,50	1,50	3,00	3,00	9,00(3,00-11,00)	4,07	8,00 A++	2,21(0,49-3,12)	1105	10,60	1,73	1,73	3,47	3,47	10,40(3,40-14,40)	4,84	4,40 A+	2,15(0,51-3,60)	1075	10,10	
25+25+50+60	1,41	1,41	2,80	3,38	9,00(3,00-11,20)	4,07	8,00 A++	2,21(0,49-3,19)	1105	10,60	1,63	1,63	3,25	3,89	10,40(3,40-14,40)	4,84	4,40 A+	2,15(0,51-3,60)	1075	10,10	
25+25+50+71	1,32	1,32	2,62	3,74	9,00(3,00-11,20)	4,19	8,00 A++	2,15(0,52-3,20)	1075	10,30	1,52	1,52	3,04	4,32	10,40(3,40-14,40)	4,77	4,40 A+	2,18(0,52-3,59)	1090	10,20	
25+25+60+60	1,32	1,32	3,18	3,18	9,00(3,00-11,20)	4,07	8,00 A++	2,21(0,49-3,19)	1105	10,60	1,53	1,53	3,67	3,67	10,40(3,40-14,40)	4,84	4,40 A+	2,15(0,51-3,60)	1075	10,10	
25+25+60+71	1,24	1,24	2,98	3,54	9,00(3,00-11,20)	4,19	8,00 A++	2,15(0,52-3,20)	1075	10,30	1,44	1,44	3,45	4,07	10,40(3,40-14,40)	4,77	4,40 A+	2,18(0,52-3,59)	1090	10,20	
25+35+35+35	1,74	2,42	2,42	2,42	9,00(2,90-10,80)	3,90	8,00 A++	2,31(0,40-3,33)	1155	11,10	2,00	2,80	2,80	2,80	10,40(3,40-14,40)	4,75	4,40 A+	2,19(0,37-3,75)	1095	10,30	
25+35+35+42	1,64	2,30	2,30	2,76	9,00(2,90-10,80)	3,90	8,00 A++	2,31(0,40-3,33)	1155	11,10	1,90	2,66	2,66	3,18	10,40(3,40-14,40)	4,77	4,40 A+	2,18(0,37-3,73)	1090	10,20	
25+35+35+50	1,55	2,17	2,17	3,11	9,00(3,00-11,00)	4,09	8,00 A++	2,20(0,44-3,26)	1100	10,50	1,79	2,51	2,51	3,59	10,40(3,40-14,40)	4,84	4,40 A+	2,15(0,45-3,65)	1075	10,10	
25+35+35+60	1,45	2,03	2,03	3,49	9,00(3,00-11,00)	4,09	8,00 A++	2,20(0,44-3,26)	1100	10,50	1,68	2,35	2,35	4,02	10,40(3,40-14,40)	4,84	4,40 A+	2,15(0,45-3,65)	1075	10,10	
25+35+35+71	1,35	1,90	1,90	3,85	9,00(3,00-11,20)	4,09	8,00 A++	2,20(0,47-3,33)	1100	10,50	1,57	2,19	2,19	4,45	10,40(3,40-14,40)	4,86	4,40 A+	2,14(0,45-3,64)	1070	10,10	
25+35+42+42	1,55	2,19	2,63	2,63	9,00(3,00-11,00)	3,90	8,00 A++	2,31(0,40-3,48)	1155	11,10	1,81	2,53	3,03	3,03	10,40(3,40-14,40)	4,79	4,40 A+	2,17(0,39-3,72)	1085	10,20	
25+35+42+50	1,48	2,07	2,49	2,96	9,00(3,00-11,00)	4,09	8,00 A++	2,20(0,44-3,19)	1100	10,50	1,71	2,39	2,87	3,43	10,40(3,40-14,40)	4,84	4,40 A+	2,15(0,45-3,64)	1075	10,10	
25+35+42+60	1,39	1,95	2,33	3,33	9,00(3,00-11,20)	4,09	8,00 A++	2,20(0,44-3,33)	1100	10,50	1,60	2,29	2,70	3,85							

Kombinationsmöglichkeiten für Z-Multi-Split-Systeme

Multi-Split-System für 5 Räume.* Außengerät: CU-5Z90TBE. Mindestleistungsgrenze: 4,5 kW. Höchstleistungsgrenze: 18,3 kW. R32

Innengeräte-Leistungsindex	Räume (A – E)				Kühlleistung (kW) Gesamt	EER	SEER ¹	Nenn-Leistungsaufnahme (kW)	JSV ² (kWh)	NBS ³ (A)	Räume (A – E)				Heizleistung (kW) Gesamt	COP	SCOP ¹	Nenn-Leistungsaufnahme (kW)	JSV ² (kWh)	NBS ³ (A)		
	A	B	C	D							E	A	B	C							D	E
	Gesamt (min-max)										Gesamt (min-max)											
42+42+42+50	2,15	2,15	2,15	2,55	9,00(3,00-11,20)	4,09	8,00 A++	2,20(0,48-3,26)	1100	10,50	2,48	2,48	2,48	2,96	10,40(3,40-14,40)	4,81	4,40 A+	2,16(0,48-3,59)	1080	10,20		
5 Räume																						
16+16+16+16+16	1,60	1,60	1,60	1,60	8,00(2,90-11,50)	4,28	8,50 A+++	1,87(0,45-3,56)	935	9,00	2,08	2,08	2,08	2,08	10,40(3,40-14,50)	4,81	4,40 A+	2,16(0,43-3,67)	1080	10,20		
16+16+16+16+20	1,60	1,60	1,60	1,60	8,40(2,90-11,50)	4,24	8,50 A+++	1,98(0,45-3,56)	990	9,50	1,98	1,98	1,98	1,98	10,40(3,40-14,50)	4,84	4,50 A+	2,15(0,44-3,66)	1075	10,10		
16+16+16+16+25	1,62	1,62	1,62	1,62	9,00(2,90-11,50)	4,09	8,50 A+++	2,20(0,45-3,56)	1100	10,50	1,87	1,87	1,87	1,87	10,40(3,40-14,50)	4,84	4,68 A++	2,15(0,44-3,66)	1075	10,10		
16+16+16+16+35	1,45	1,45	1,45	1,45	9,00(2,90-11,50)	4,09	8,50 A+++	2,20(0,45-3,49)	1100	10,50	1,68	1,68	1,68	1,68	10,40(3,40-14,50)	4,86	4,68 A++	2,14(0,45-3,63)	1070	10,10		
16+16+16+16+42	1,36	1,36	1,36	1,36	9,00(2,90-11,50)	4,09	8,50 A+++	2,20(0,45-3,49)	1100	10,50	1,57	1,57	1,57	1,57	10,40(3,40-14,50)	4,86	4,68 A++	2,14(0,46-3,67)	1070	10,10		
16+16+16+16+50	1,26	1,26	1,26	1,26	9,00(2,90-11,50)	4,17	8,50 A+++	2,16(0,53-3,35)	1080	10,30	1,46	1,46	1,46	1,46	10,40(3,40-14,50)	4,79	4,68 A++	2,17(0,54-3,61)	1085	10,20		
16+16+16+16+60	1,16	1,16	1,16	1,16	9,00(2,90-11,50)	4,17	8,50 A+++	2,16(0,53-3,35)	1080	10,30	1,34	1,34	1,34	1,34	10,40(3,40-14,50)	4,79	4,68 A++	2,17(0,54-3,61)	1085	10,20		
16+16+16+16+71	1,07	1,07	1,07	1,07	9,00(2,90-11,50)	4,17	8,50 A+++	2,16(0,54-3,28)	1080	10,30	1,23	1,23	1,23	1,23	10,40(3,40-14,50)	4,71	4,68 A++	2,21(0,56-3,60)	1105	10,40		
16+16+16+20+20	1,60	1,60	1,60	2,00	8,80(2,90-11,50)	4,11	8,50 A+++	2,14(0,45-3,48)	1070	10,20	1,89	1,89	1,89	2,36	10,39(3,40-14,50)	4,83	4,60 A++	2,15(0,45-3,65)	1075	10,10		
16+16+16+20+25	1,55	1,55	1,55	1,94	9,00(2,90-11,50)	4,09	8,50 A+++	2,20(0,45-3,48)	1100	10,50	1,79	1,79	1,79	2,24	10,40(3,40-14,50)	4,84	4,68 A++	2,15(0,45-3,65)	1075	10,10		
16+16+16+20+35	1,40	1,40	1,40	1,75	9,00(2,90-11,50)	4,09	8,50 A+++	2,20(0,45-3,49)	1100	10,50	1,62	1,62	1,62	2,02	10,40(3,40-14,50)	4,86	4,68 A++	2,14(0,46-3,67)	1070	10,10		
16+16+16+20+42	1,31	1,31	1,31	1,64	9,00(2,90-11,50)	4,09	8,50 A+++	2,20(0,48-3,49)	1100	10,50	1,51	1,51	1,51	1,89	10,40(3,40-14,50)	4,88	4,68 A++	2,13(0,47-3,66)	1065	10,00		
16+16+16+20+50	1,22	1,22	1,22	1,53	9,00(2,90-11,50)	4,17	8,50 A+++	2,16(0,54-3,28)	1080	10,30	1,41	1,41	1,41	1,76	10,40(3,40-14,50)	4,79	4,68 A++	2,17(0,56-3,60)	1085	10,20		
16+16+16+20+60	1,13	1,13	1,13	1,41	9,00(2,90-11,50)	4,17	8,50 A+++	2,16(0,53-3,35)	1080	10,30	1,30	1,30	1,30	1,63	10,40(3,40-14,50)	4,79	4,68 A++	2,17(0,56-3,60)	1085	10,20		
16+16+16+20+71	1,04	1,04	1,04	1,29	9,00(2,90-11,50)	4,15	8,50 A+++	2,17(0,54-3,28)	1085	10,40	1,20	1,20	1,20	1,50	10,40(3,40-14,50)	4,73	4,68 A++	2,20(0,57-3,59)	1100	10,30		
16+16+16+25+25	1,47	1,47	1,47	2,29	8,99(2,90-11,50)	4,09	8,50 A+++	2,20(0,45-3,48)	1100	10,50	1,70	1,70	1,70	2,65	10,40(3,40-14,50)	4,84	4,68 A++	2,15(0,45-3,65)	1075	10,10		
16+16+16+25+35	1,33	1,33	1,33	2,08	9,00(2,90-11,50)	4,09	8,50 A+++	2,20(0,45-3,49)	1100	10,50	1,54	1,54	1,54	2,41	10,40(3,40-14,50)	4,86	4,68 A++	2,14(0,46-3,67)	1070	10,10		
16+16+16+25+42	1,25	1,25	1,25	1,96	9,00(2,90-11,50)	4,09	8,50 A+++	2,20(0,48-3,49)	1100	10,50	1,45	1,45	1,45	2,26	10,40(3,40-14,50)	4,88	4,68 A++	2,13(0,47-3,66)	1065	10,00		
16+16+16+25+50	1,17	1,17	1,17	1,83	9,00(2,90-11,50)	4,17	8,50 A+++	2,16(0,53-3,35)	1080	10,30	1,35	1,35	1,35	2,11	10,40(3,40-14,50)	4,79	4,68 A++	2,17(0,56-3,60)	1085	10,20		
16+16+16+25+60	1,08	1,08	1,08	1,69	9,00(2,90-11,50)	4,17	8,50 A+++	2,16(0,53-3,35)	1080	10,30	1,25	1,25	1,25	1,95	10,40(3,40-14,50)	4,79	4,68 A++	2,17(0,56-3,60)	1085	10,20		
16+16+16+25+71	1,00	1,00	1,00	1,56	9,00(2,90-11,50)	4,15	8,50 A+++	2,17(0,54-3,28)	1085	10,40	1,16	1,16	1,16	1,81	10,40(3,40-14,50)	4,73	4,68 A++	2,20(0,57-3,59)	1100	10,30		
16+16+16+35+35	1,22	1,22	1,22	2,67	9,00(2,90-11,50)	4,07	8,50 A+++	2,21(0,48-3,41)	1105	10,60	1,41	1,41	1,41	3,08	10,39(3,40-14,50)	4,81	4,68 A++	2,16(0,48-3,64)	1080	10,20		
16+16+16+35+42	1,15	1,15	1,15	2,52	9,00(2,90-11,50)	4,07	8,50 A+++	2,21(0,48-3,41)	1105	10,60	1,33	1,33	1,33	2,91	10,40(3,40-14,50)	4,81	4,68 A++	2,16(0,49-3,63)	1080	10,20		
16+16+16+35+50	1,08	1,08	1,08	2,37	9,00(2,90-11,50)	4,15	8,50 A+++	2,17(0,54-3,28)	1085	10,40	1,25	1,25	1,25	2,74	10,40(3,40-14,50)	4,73	4,68 A++	2,20(0,57-3,63)	1100	10,30		
16+16+16+35+60	1,01	1,01	1,01	2,20	9,00(2,90-11,50)	4,15	8,50 A+++	2,17(0,54-3,28)	1085	10,40	1,16	1,16	1,16	2,55	10,40(3,40-14,50)	4,73	4,68 A++	2,20(0,57-3,63)	1100	10,30		
16+16+16+35+71	0,94	0,94	0,94	2,05	9,00(2,90-11,50)	4,15	8,50 A+++	2,17(0,57-3,28)	1085	10,40	1,08	1,08	1,08	2,36	10,40(3,40-14,50)	4,73	4,68 A++	2,20(0,59-3,62)	1100	10,30		
16+16+16+42+42	1,09	1,09	1,09	2,86	8,99(2,90-11,50)	4,07	8,50 A+++	2,21(0,49-3,41)	1105	10,60	1,26	1,26	1,26	3,31	10,40(3,40-14,50)	4,84	4,68 A++	2,15(0,50-3,62)	1075	10,10		
16+16+16+42+50	1,03	1,03	1,03	2,70	9,00(2,90-11,50)	4,15	8,50 A+++	2,17(0,54-3,28)	1085	10,40	1,19	1,19	1,19	3,12	10,40(3,40-14,50)	4,73	4,68 A++	2,20(0,59-3,62)	1100	10,30		
16+16+16+42+60	0,96	0,96	0,96	2,52	9,00(2,90-11,50)	4,15	8,50 A+++	2,17(0,54-3,28)	1085	10,40	1,11	1,11	1,11	2,91	10,40(3,40-14,50)	4,73	4,68 A++	2,20(0,59-3,62)	1100	10,30		
16+16+16+42+71	0,89	0,89	0,89	2,35	9,00(2,90-11,50)	4,15	8,50 A+++	2,17(0,57-3,29)	1085	10,40	1,03	1,03	1,03	2,71	10,40(3,40-14,50)	4,66	4,68 A++	2,23(0,60-3,61)	1115	10,50		
16+16+16+50+50	0,97	0,97	0,97	3,04	9,00(2,90-11,50)	4,11	8,50 A+++	2,19(0,62-3,23)	1095	10,50	1,12	1,12	1,12	3,52	10,40(3,40-14,50)	4,54	4,68 A++	2,29(0,69-3,63)	1145	10,80		
16+16+16+50+60	0,91	0,91	0,91	2,85	9,00(2,90-11,50)	4,11	8,50 A+++	2,19(0,62-3,23)	1095	10,50	1,05	1,05	1,05	3,29	10,40(3,40-14,50)	4,54	4,68 A++	2,29(0,69-3,63)	1145	10,80		
16+16+16+50+71	0,85	0,85	0,85	2,66	9,00(2,90-11,50)	4,11	8,50 A+++	2,26(0,66-3,24)	1130	10,80	0,98	0,98	0,98	3,38	10,40(3,40-14,50)	4,54	4,68 A++	2,29(0,71-3,62)	1145	10,80		
16+16+16+60+60	0,86	0,86	0,86	3,21	9,00(2,90-11,50)	4,11	8,50 A+++	2,19(0,62-3,23)	1095	10,50	0,99	0,99	0,99	3,71	10,39(3,40-14,50)	4,54	4,68 A++	2,29(0,69-3,63)	1145	10,80		
16+16+16+60+71	0,80	0,80	0,80	3,02	9,00(2,90-11,50)	3,98	8,50 A+++	2,26(0,66-3,24)	1130	10,80	0,93	0,93	0,93	4,49	10,40(3,40-14,50)	4,54	4,68 A++	2,29(0,71-3,62)	1145	10,80		
16+16+20+20+20	1,56	1,56	1,56	1,96	9,00(2,90-11,50)	4,09	8,50 A+++	2,20(0,45-3,49)	1100	10,50	1,81	1,81	1,81	2,26	10,40(3,40-14,50)	4,86	4,68 A++	2,14(0,45-3,64)	1070	10,10		
16+16+20+20+25	1,48	1,48	1,48	1,86	9,00(2,90-11,50)	4,09	8,50 A+++	2,20(0,45-3,49)	1100	10,50	1,72	1,72	1,72	2,14	10,40(3,40-14,50)	4,86	4,68 A++	2,14(0,45-3,64)	1070	10,10		
16+16+20+20+35	1,35	1,35	1,35	1,68	9,00(2,90-11,50)	4,09	8,50 A+++	2,20(0,48-3,49)	1100	10,50	1,56	1,56	1,56	1,94	10,40(3,40-14,50)	4,88	4,68 A++	2,13(0,47-3,66)	1065	10,00		
16+16+20+20+42	1,26	1,26	1,26	1,58	9,00(2,90-11,50)	4,09	8,50 A+++	2,20(0,48-3,41)	1100	10,50	1,46	1,46	1,46	1,82	10,40(3,40-14,50)	4,79	4,68 A++	2,17(0,48-3,65)	1085	10,20		
16+16+20+20+50	1,18	1,18	1,18	1,48	9,00(2,90-11,50)	4,17	8,50 A+++	2,16(0,53-3,28)	1080	10,30	1,36	1,36	1,36	1,70	10,40(3,40-14,50)	4,73	4,68 A++	2,20(0,56-3,59)	1100	10,30		
16+16+20+20+60	1,09	1,09	1,09	1,36	9,00(2,90-11,50)	4,17	8,50 A+++	2,16(0,53-3,28)	1080	10,30	1,26	1,26	1,26	1,58	10,40(3,40-14,50)	4,73	4,68 A++	2,20(0,56-3,59)	1100	10,30		
16+16+20+20+71	1,01	1,01	1,01	1,26	9,00(2,90-11,50)	4,15	8,50 A+++	2,17(0,57-3,28)	1085	10,40	1,16	1,16	1,16	1,45	10							

Multi-Split-System für 5 Räume.* Außengerät: CU-SZ90TBE. Mindestleistungsgrenze: 4,5 kW. Höchstleistungsgrenze: 18,3 kW. R32

Innengeräte-Leistungsindex	Räume (A - E)					Kühlleistung (kW) Gesamt	EER	SEER ¹	Nenn-Leistungsaufnahme (kW)	JSV ² (kWh)	NBS ³ (A)	Räume (A - E)					Heizleistung (kW) Gesamt	COP	SCOP ¹	Nenn-Leistungsaufnahme (kW)	JSV ² (kWh)	NBS ³ (A)
	A	B	C	D	E							Gesamt (min.-max.)	A	B	C	D						
16+16+25+50+71	0,81	0,81	1,26	2,53	3,59	9,00(2,90-11,50)	3,96	8,50 A+++	2,27(0,66-3,24)	1135	10,90	0,93	0,93	1,46	2,92	4,16	10,40(3,40-14,50)	4,46	4,68 A+++	2,33(0,71-3,66)	1165	10,90
16+16+25+60+60	0,81	0,81	1,28	3,05	3,05	9,00(2,90-11,50)	3,98	8,50 A+++	2,26(0,63-3,23)	1130	10,80	0,94	0,94	1,46	3,53	3,53	10,40(3,40-14,50)	4,54	4,68 A+++	2,29(0,70-3,62)	1145	10,80
16+16+35+35+35	1,05	1,05	2,30	2,30	2,30	9,00(2,90-11,50)	4,07	8,50 A+++	2,21(0,49-3,42)	1105	10,60	1,21	1,21	2,66	2,66	2,66	10,40(3,40-14,50)	4,84	4,68 A+++	2,15(0,51-3,60)	1075	10,10
16+16+35+35+42	1,00	1,00	2,19	2,19	2,62	9,00(2,90-11,50)	4,07	8,50 A+++	2,21(0,49-3,42)	1105	10,60	1,16	1,16	2,53	2,53	3,02	10,40(3,40-14,50)	4,77	4,68 A+++	2,18(0,51-3,59)	1090	10,20
16+16+35+35+50	0,95	0,95	2,07	2,07	2,96	9,00(2,90-11,50)	4,15	8,50 A+++	2,17(0,57-3,28)	1085	10,40	1,09	1,09	2,39	2,39	3,44	10,40(3,40-14,50)	4,66	4,68 A+++	2,23(0,61-3,59)	1115	10,50
16+16+35+35+60	0,89	0,89	1,94	1,94	3,34	9,00(2,90-11,50)	4,15	8,50 A+++	2,17(0,57-3,28)	1085	10,40	1,03	1,03	2,25	2,25	3,84	10,40(3,40-14,50)	4,66	4,68 A+++	2,23(0,61-3,59)	1115	10,50
16+16+35+42+71	0,83	0,83	1,82	1,82	3,70	9,00(2,90-11,50)	4,13	8,50 A+++	2,18(0,58-3,29)	1090	10,40	0,96	0,96	2,10	2,10	4,28	10,40(3,40-14,50)	4,66	4,68 A+++	2,23(0,62-3,58)	1115	10,50
16+16+35+42+42	0,95	0,95	2,10	2,50	2,50	9,00(2,90-11,50)	4,07	8,50 A+++	2,21(0,49-3,34)	1105	10,60	1,10	1,10	2,42	2,89	2,89	10,40(3,40-14,50)	4,77	4,68 A+++	2,18(0,52-3,64)	1090	10,20
16+16+35+42+50	0,91	0,91	1,98	2,38	2,82	9,00(2,90-11,50)	4,15	8,50 A+++	2,17(0,57-3,29)	1085	10,40	1,05	1,05	2,29	2,75	3,26	10,40(3,40-14,50)	4,66	4,68 A+++	2,23(0,62-3,59)	1115	10,50
16+16+35+42+60	0,85	0,85	1,86	2,24	3,20	9,00(2,90-11,50)	4,15	8,50 A+++	2,17(0,57-3,29)	1085	10,40	0,98	0,98	2,15	2,58	3,71	10,40(3,40-14,50)	4,66	4,68 A+++	2,23(0,62-3,59)	1115	10,50
16+16+35+42+71	0,80	0,80	1,75	2,10	3,55	9,00(2,90-11,50)	4,13	8,50 A+++	2,18(0,58-3,29)	1090	10,40	0,92	0,92	2,02	2,43	4,11	10,40(3,40-14,50)	4,68	4,68 A+++	2,22(0,63-3,63)	1110	10,40
16+16+35+50+50	0,86	0,86	1,90	2,69	2,69	9,00(2,90-11,50)	3,98	8,50 A+++	2,26(0,66-3,24)	1130	10,80	1,00	1,00	2,18	3,11	3,11	10,40(3,40-14,50)	4,46	4,68 A+++	2,33(0,72-3,65)	1165	10,90
16+16+35+50+60	0,81	0,81	1,78	2,54	3,06	9,00(2,90-11,50)	3,98	8,50 A+++	2,26(0,66-3,24)	1130	10,80	0,94	0,94	2,06	2,94	3,52	10,40(3,40-14,50)	4,46	4,68 A+++	2,33(0,72-3,65)	1165	10,90
16+16+42+42+42	0,91	0,91	2,39	2,39	2,39	8,99(2,90-11,50)	4,18	8,50 A+++	2,15(0,49-3,34)	1075	10,30	1,06	1,06	2,76	2,76	2,76	10,40(3,40-14,50)	4,77	4,68 A+++	2,18(0,53-3,63)	1090	10,20
16+16+42+42+50	0,87	0,87	2,28	2,28	2,70	9,00(2,90-11,50)	4,15	8,50 A+++	2,17(0,57-3,29)	1085	10,40	1,00	1,00	2,63	2,63	3,14	10,40(3,40-14,50)	4,66	4,68 A+++	2,23(0,63-3,63)	1115	10,50
16+16+42+42+60	0,82	0,82	2,15	2,15	3,06	9,00(2,90-11,50)	4,15	8,50 A+++	2,17(0,57-3,29)	1085	10,40	0,95	0,95	2,48	2,48	3,54	10,40(3,40-14,50)	4,66	4,68 A+++	2,23(0,63-3,63)	1115	10,50
16+16+42+42+71	0,83	0,83	2,16	2,59	2,59	9,00(2,90-11,50)	3,96	8,50 A+++	2,27(0,66-3,24)	1135	10,90	0,96	0,96	2,50	2,99	2,99	10,40(3,40-14,50)	4,46	4,68 A+++	2,33(0,74-3,65)	1165	10,90
16+16+50+50+50	0,79	0,79	2,47	2,47	2,47	8,99(2,90-11,50)	3,91	8,50 A+++	2,30(0,76-3,27)	1150	11,00	0,91	0,91	2,86	2,86	2,86	10,40(3,40-14,50)	4,19	4,68 A+++	2,48(0,86-3,73)	1240	11,70
16+20+20+20+20	1,48	1,88	1,88	1,88	1,88	9,00(2,90-11,50)	4,09	8,50 A+++	2,20(0,45-3,49)	1100	10,50	1,72	2,17	2,17	2,17	2,17	10,40(3,40-14,50)	4,86	4,68 A+++	2,14(0,46-3,68)	1070	10,10
16+20+20+20+25	1,43	1,78	1,78	1,78	2,23	9,00(2,90-11,50)	4,09	8,50 A+++	2,20(0,45-3,49)	1100	10,50	1,65	2,06	2,06	2,06	2,57	10,40(3,40-14,50)	4,86	4,68 A+++	2,14(0,46-3,68)	1070	10,10
16+20+20+20+35	1,30	1,62	1,62	1,62	2,84	9,00(2,90-11,50)	4,09	8,50 A+++	2,20(0,48-3,41)	1100	10,50	1,50	1,87	1,87	1,87	3,29	10,40(3,40-14,50)	4,79	4,68 A+++	2,17(0,48-3,65)	1085	10,20
16+20+20+20+42	1,22	1,53	1,53	1,53	3,19	9,00(2,90-11,50)	4,07	8,50 A+++	2,21(0,48-3,41)	1105	10,60	1,41	1,76	1,76	1,76	3,71	10,40(3,40-14,50)	4,81	4,68 A+++	2,16(0,48-3,64)	1080	10,20
16+20+20+20+50	1,14	1,43	1,43	1,43	3,57	9,00(2,90-11,50)	4,17	8,50 A+++	2,16(0,54-3,28)	1080	10,30	1,32	1,65	1,65	1,65	4,13	10,40(3,40-14,50)	4,73	4,68 A+++	2,20(0,57-3,58)	1100	10,30
16+20+20+20+60	1,06	1,32	1,32	1,32	3,98	9,00(2,90-11,50)	4,17	8,50 A+++	2,16(0,54-3,28)	1080	10,30	1,22	1,53	1,53	1,53	4,59	10,40(3,40-14,50)	4,73	4,68 A+++	2,20(0,57-3,58)	1100	10,30
16+20+20+20+71	0,98	1,22	1,22	1,22	4,36	9,00(2,90-11,50)	4,15	8,50 A+++	2,17(0,57-3,28)	1085	10,40	1,13	1,41	1,41	1,41	5,04	10,40(3,40-14,50)	4,73	4,68 A+++	2,20(0,58-3,62)	1100	10,30
16+20+20+25+25	1,36	1,70	1,70	2,12	2,12	9,00(2,90-11,50)	4,09	8,50 A+++	2,20(0,45-3,49)	1100	10,50	1,58	1,96	1,96	2,45	2,45	10,40(3,40-14,50)	4,86	4,68 A+++	2,14(0,46-3,68)	1070	10,10
16+20+20+25+35	1,24	1,55	1,55	1,94	2,72	9,00(2,90-11,50)	4,09	8,50 A+++	2,20(0,48-3,41)	1100	10,50	1,43	1,79	1,79	2,24	3,15	10,40(3,40-14,50)	4,79	4,68 A+++	2,17(0,48-3,65)	1085	10,20
16+20+20+25+42	1,17	1,46	1,46	1,83	3,08	9,00(2,90-11,50)	4,07	8,50 A+++	2,21(0,48-3,41)	1105	10,60	1,35	1,69	1,69	2,11	3,56	10,40(3,40-14,50)	4,81	4,68 A+++	2,16(0,48-3,64)	1080	10,20
16+20+20+25+50	1,10	1,37	1,37	1,72	3,44	9,00(2,90-11,50)	4,17	8,50 A+++	2,16(0,54-3,28)	1080	10,30	1,27	1,59	1,59	1,98	3,97	10,40(3,40-14,50)	4,73	4,68 A+++	2,20(0,57-3,58)	1100	10,30
16+20+20+25+60	1,02	1,28	1,28	1,60	3,82	9,00(2,90-11,50)	4,17	8,50 A+++	2,16(0,54-3,28)	1080	10,30	1,18	1,48	1,48	1,84	4,42	10,40(3,40-14,50)	4,73	4,68 A+++	2,20(0,57-3,58)	1100	10,30
16+20+20+25+71	0,95	1,18	1,18	1,48	4,21	9,00(2,90-11,50)	4,15	8,50 A+++	2,17(0,57-3,28)	1085	10,40	1,09	1,37	1,37	1,71	4,86	10,40(3,40-14,50)	4,73	4,68 A+++	2,20(0,58-3,62)	1100	10,30
16+20+20+35+35	1,14	1,43	1,43	1,50	2,50	9,00(2,90-11,50)	4,07	8,50 A+++	2,21(0,49-3,41)	1105	10,60	1,32	1,65	1,65	2,89	2,89	10,40(3,40-14,50)	4,84	4,68 A+++	2,15(0,50-3,62)	1075	10,10
16+20+20+35+42	1,08	1,35	1,35	2,37	2,85	9,00(2,90-11,50)	4,07	8,50 A+++	2,21(0,49-3,42)	1105	10,60	1,25	1,56	1,56	2,74	3,29	10,40(3,40-14,50)	4,84	4,68 A+++	2,15(0,51-3,61)	1075	10,10
16+20+20+35+50	1,02	1,28	1,28	2,23	3,19	9,00(2,90-11,50)	4,15	8,50 A+++	2,17(0,57-3,28)	1085	10,40	1,18	1,48	1,48	2,58	3,68	10,40(3,40-14,50)	4,75	4,68 A+++	2,19(0,60-3,61)	1095	10,30
16+20+20+35+60	0,95	1,19	1,19	2,09	3,58	9,00(2,90-11,50)	4,15	8,50 A+++	2,17(0,57-3,28)	1085	10,40	1,10	1,38	1,38	2,41	4,13	10,40(3,40-14,50)	4,75	4,68 A+++	2,19(0,60-3,61)	1095	10,30
16+20+20+35+71	0,89	1,11	1,11	1,94	3,95	9,00(2,90-11,50)	4,13	8,50 A+++	2,18(0,58-3,29)	1090	10,40	1,03	1,28	1,28	2,25	4,56	10,40(3,40-14,50)	4,66	4,68 A+++	2,23(0,60-3,60)	1115	10,50
16+20+20+42+42	1,02	1,29	1,29	2,70	2,70	9,00(2,90-11,50)	4,07	8,50 A+++	2,21(0,49-3,42)	1105	10,60	1,18	1,49	1,49	3,12	3,12	10,40(3,40-14,50)	4,84	4,68 A+++	2,15(0,51-3,60)	1075	10,10
16+20+20+42+50	0,97	1,22	1,22	2,55	3,04	9,00(2,90-11,50)	4,15	8,50 A+++	2,17(0,57-3,28)	1085	10,40	1,12	1,41	1,41	2,95	3,51	10,40(3,40-14,50)	4,66	4,68 A+++	2,23(0,60-3,60)	1115	10,50
16+20+20+42+60	0,91	1,14	1,14	2,39	3,42	9,00(2,90-11,50)	4,15	8,50 A+++	2,17(0,57-3,28)	1085	10,40	1,05	1,32	1,32	2,76	3,95	10,40(3,40-14,50)	4,66	4,68 A+++	2,23(0,60-3,60)	1115	10,50
16+20+20+42+71	0,85	1,07	1,07	2,24	3,77	9,00(2,90-11,50)	4,13	8,50 A+++	2,18(0,58-3,29)	1090	10,40	0,98	1,23	1,23	2,58	4,38	10,40(3,40-14,50)	4,66	4,68 A+++	2,23(0,62-3,59)	1115	10,50
16+20+20+50+50	0,94	1,15	1,15	2,88	2,88	9,00(2,90-11,50)	3,98	8,50 A+++	2,26(0,63-3,23)	1130	10,80	1,08	1,33	1,33	3,33	3,33	10,40(3,40-14,50)	4,46	4,68 A+++	2,33(0,71-3,61)	1165	10,90
16+20+20+50+60	0,87	1,08	1,08	2,71	3,26	9,00(2,90-11,50)	3,98	8,50 A+++	2,26(0,63-3,23)	1130	10,80	1,00	1,25	1,25	3,13	3,77	10,40(3,40-14,50)	4,46	4,68 A+++	2,33(0,71-3,61)	1165	10,90
16+20+20+50+71	0,81	1,02	1,02	2,54	3,61	9,00(2,90-11,50)	3,96	8,50 A+++	2,27(0,67-3,24)	1135	10,90	0,94	1,18	1,18	2,94	4,16	10,40(3,40-14,50)	4,46	4,68 A+++	2,33(0,72-3,66)	1165	10,90
16+20+20+60+60	0,82	1,02	1,02	3,07	3,07	9,00(2,90-11,50)	3,98	8,50 A+++	2,26(0,63-3,23)	1130	10,80	0,94	1,18	1,18	3,55	3,55	10,40(3,40-14,					

Kombinationsmöglichkeiten für Z-Multi-Split-Systeme

Multi-Split-System für 5 Räume.* Außengerät: CU-5Z90TBE. Mindestleistungsgrenze: 4,5 kW. Höchstleistungsgrenze: 18,3 kW. R32

Innengeräte-Leistungsindex	Räume (A – E)				Kühlleistung (kW) Gesamt	EER	SEER ¹	Nenn-Leistungsaufnahme (kW)	JSV ² (kWh)	NBS ³ (A)	Räume (A – E)				Heizleistung (kW) Gesamt	COP	SCOP ¹	Nenn-Leistungsaufnahme (kW)	JSV ² (kWh)	NBS ³ (A)		
	A	B	C	D							E	A	B	C							D	E
16+25+25+25+60	0,95	1,49	1,49	1,49	3,58	9,00(2,90-11,50)	4,17	8,50 A+++	2,16(0,54-3,28)	1080	10,30	1,10	1,72	1,72	1,72	4,14	10,40(3,40-14,50)	4,73	4,68 A++	2,20(0,57-3,58)	1100	10,30
16+25+25+25+71	0,89	1,39	1,39	1,39	3,94	9,00(2,90-11,50)	4,15	8,50 A+++	2,17(0,57-3,28)	1085	10,40	1,03	1,60	1,60	1,60	4,57	10,40(3,40-14,50)	4,73	4,68 A++	2,20(0,58-3,62)	1100	10,30
16+25+25+35+35	1,06	1,65	1,65	2,32	2,32	9,00(2,90-11,50)	4,07	8,50 A+++	2,21(0,49-3,41)	1105	10,60	1,22	1,91	1,91	2,68	2,68	10,40(3,40-14,50)	4,84	4,68 A++	2,15(0,50-3,62)	1075	10,10
16+25+25+35+42	1,01	1,57	1,57	2,20	2,65	9,00(2,90-11,50)	4,07	8,50 A+++	2,21(0,49-3,42)	1105	10,60	1,16	1,82	1,82	2,55	3,05	10,40(3,40-14,50)	4,84	4,68 A++	2,15(0,51-3,61)	1075	10,10
16+25+25+35+50	0,95	1,49	1,49	2,09	2,98	9,00(2,90-11,50)	4,15	8,50 A+++	2,17(0,57-3,28)	1085	10,40	1,10	1,72	1,72	2,41	3,45	10,40(3,40-14,50)	4,75	4,68 A++	2,19(0,60-3,61)	1095	10,30
16+25+25+35+60	0,89	1,40	1,40	1,96	3,35	9,00(2,90-11,50)	4,15	8,50 A+++	2,17(0,57-3,28)	1085	10,40	1,03	1,61	1,61	2,26	3,89	10,40(3,40-14,50)	4,75	4,68 A++	2,19(0,60-3,61)	1095	10,30
16+25+25+35+71	0,84	1,31	1,31	1,83	3,71	9,00(2,90-11,50)	4,13	8,50 A+++	2,18(0,58-3,29)	1090	10,40	0,97	1,51	1,51	2,12	4,29	10,40(3,40-14,50)	4,66	4,68 A++	2,23(0,60-3,60)	1115	10,50
16+25+25+42+42	0,96	1,50	1,50	2,52	2,52	9,00(2,90-11,50)	4,07	8,50 A+++	2,21(0,49-3,42)	1105	10,60	1,12	1,73	1,73	2,91	2,91	10,40(3,40-14,50)	4,84	4,68 A++	2,15(0,51-3,60)	1075	10,10
16+25+25+42+42	0,91	1,42	1,42	2,29	2,86	9,00(2,90-11,50)	4,15	8,50 A+++	2,17(0,57-3,28)	1085	10,40	1,05	1,65	1,65	2,76	3,29	10,40(3,40-14,50)	4,66	4,68 A++	2,23(0,60-3,60)	1115	10,50
16+25+25+42+60	0,86	1,34	1,34	2,35	3,21	9,00(2,90-11,50)	4,13	8,50 A+++	2,18(0,58-3,29)	1085	10,40	0,99	1,55	1,55	2,60	3,71	10,40(3,40-14,50)	4,66	4,68 A++	2,23(0,60-3,60)	1115	10,50
16+25+25+42+71	0,80	1,26	1,26	2,11	3,57	9,00(2,90-11,50)	4,13	8,50 A+++	2,18(0,58-3,29)	1090	10,40	0,93	1,45	1,45	2,44	4,13	10,40(3,40-14,50)	4,66	4,68 A++	2,23(0,62-3,59)	1115	10,50
16+25+25+50+50	0,86	1,36	1,36	2,71	2,71	9,00(2,90-11,50)	3,98	8,50 A+++	2,26(0,63-3,23)	1130	10,80	1,00	1,57	1,57	3,13	3,13	10,40(3,40-14,50)	4,46	4,68 A++	2,33(0,71-3,61)	1165	10,90
16+25+25+50+60	0,82	1,28	1,28	2,56	3,06	9,00(2,90-11,50)	3,98	8,50 A+++	2,26(0,63-3,23)	1130	10,80	0,95	1,48	1,48	2,95	3,54	10,40(3,40-14,50)	4,46	4,68 A++	2,33(0,71-3,61)	1165	10,90
16+25+35+35+35	0,99	1,53	2,16	2,16	2,16	9,00(2,90-11,50)	4,07	8,50 A+++	2,21(0,49-3,34)	1105	10,60	1,14	1,79	2,49	2,49	2,49	10,40(3,40-14,50)	4,77	4,68 A++	2,18(0,51-3,59)	1090	10,20
16+25+35+35+42	0,94	1,47	2,06	2,06	2,47	9,00(2,90-11,50)	4,19	8,50 A+++	2,15(0,52-3,35)	1075	10,30	1,09	1,70	2,38	2,38	2,85	10,40(3,40-14,50)	4,77	4,68 A++	2,18(0,52-3,64)	1090	10,20
16+25+35+35+50	0,89	1,40	1,96	1,96	2,79	9,00(2,90-11,50)	4,15	8,50 A+++	2,17(0,57-3,29)	1085	10,40	1,03	1,61	2,26	2,26	3,24	10,40(3,40-14,50)	4,66	4,68 A++	2,23(0,62-3,59)	1115	10,50
16+25+35+35+60	0,84	1,32	1,84	1,84	3,16	9,00(2,90-11,50)	4,15	8,50 A+++	2,17(0,57-3,29)	1085	10,40	0,97	1,52	2,13	2,13	3,65	10,40(3,40-14,50)	4,66	4,68 A++	2,23(0,62-3,59)	1115	10,50
16+25+35+35+71	0,79	1,24	1,73	1,73	3,51	9,00(2,90-11,50)	4,13	8,50 A+++	2,18(0,58-3,29)	1090	10,40	0,91	1,43	2,00	2,00	4,06	10,40(3,40-14,50)	4,68	4,68 A++	2,22(0,63-3,63)	1110	10,40
16+25+35+42+42	0,90	1,41	1,97	2,36	2,36	9,00(2,90-11,50)	4,19	8,50 A+++	2,15(0,49-3,34)	1075	10,30	1,03	1,63	2,28	2,73	2,73	10,40(3,40-14,50)	4,77	4,68 A++	2,18(0,53-3,63)	1090	10,20
16+25+35+42+50	0,86	1,34	1,88	2,25	2,67	9,00(2,90-11,50)	4,13	8,50 A+++	2,18(0,58-3,29)	1090	10,40	0,99	1,55	2,17	2,60	3,09	10,40(3,40-14,50)	4,66	4,68 A++	2,23(0,63-3,63)	1115	10,50
16+25+35+42+60	0,81	1,26	1,77	2,12	3,04	9,00(2,90-11,50)	4,13	8,50 A+++	2,18(0,58-3,29)	1090	10,40	0,93	1,46	2,04	2,45	3,52	10,40(3,40-14,50)	4,66	4,68 A++	2,23(0,63-3,63)	1115	10,50
16+25+35+42+71	0,82	1,28	1,78	2,56	2,56	9,00(2,90-11,50)	3,96	8,50 A+++	2,27(0,66-3,24)	1135	10,90	0,95	1,48	2,07	2,95	2,95	10,40(3,40-14,50)	4,46	4,68 A++	2,33(0,74-3,65)	1165	10,90
16+25+42+42+42	0,86	1,36	2,26	2,26	2,26	9,00(2,90-11,50)	4,19	8,50 A+++	2,15(0,52-3,34)	1075	10,30	0,98	1,56	2,62	2,62	2,62	10,40(3,40-14,50)	4,79	4,68 A++	2,17(0,54-3,62)	1085	10,20
16+25+42+42+50	0,82	1,29	2,16	2,16	2,57	9,00(2,90-11,50)	4,13	8,50 A+++	2,18(0,58-3,29)	1090	10,40	0,95	1,49	2,50	2,96	2,96	10,40(3,40-14,50)	4,60	4,68 A++	2,26(0,63-3,62)	1130	10,60
16+25+42+50+50	0,79	1,23	2,06	2,46	2,46	9,00(2,90-11,50)	3,96	8,50 A+++	2,27(0,67-3,24)	1135	10,90	0,91	1,42	2,39	2,84	2,84	10,40(3,40-14,50)	4,41	4,68 A++	2,36(0,75-3,64)	1180	11,10
16+35+35+35+35	0,92	2,02	2,02	2,02	2,02	9,00(2,90-11,50)	4,19	8,50 A+++	2,15(0,52-3,35)	1075	10,30	1,08	2,33	2,33	2,33	2,33	10,40(3,40-14,50)	4,79	4,68 A++	2,17(0,54-3,62)	1085	10,20
16+35+35+35+42	0,88	1,93	1,93	1,93	2,33	9,00(2,90-11,50)	4,17	8,50 A+++	2,16(0,52-3,35)	1080	10,30	1,02	2,23	2,23	2,23	2,69	10,40(3,40-14,50)	4,79	4,68 A++	2,17(0,54-3,61)	1085	10,20
16+35+35+35+50	0,84	1,84	1,84	1,84	2,64	9,00(2,90-11,50)	4,13	8,50 A+++	2,18(0,58-3,29)	1090	10,40	0,97	2,13	2,13	3,04	3,04	10,40(3,40-14,50)	4,60	4,68 A++	2,26(0,65-3,62)	1130	10,60
16+35+35+35+60	0,80	1,74	1,74	2,98	2,98	9,00(2,90-11,50)	4,13	8,50 A+++	2,18(0,58-3,29)	1090	10,40	0,92	2,01	2,01	3,45	3,45	10,40(3,40-14,50)	4,60	4,68 A++	2,26(0,65-3,62)	1130	10,60
16+35+35+42+42	0,86	1,85	1,85	2,22	2,22	9,00(2,90-11,50)	4,17	8,50 A+++	2,16(0,53-3,35)	1080	10,30	0,98	2,14	2,14	2,57	2,57	10,40(3,40-14,50)	4,79	4,68 A++	2,17(0,55-3,60)	1085	10,20
16+35+35+42+50	0,81	1,77	1,77	2,12	2,53	9,00(2,90-11,50)	4,13	8,50 A+++	2,18(0,58-3,29)	1090	10,40	0,93	2,04	2,04	2,45	2,94	10,40(3,40-14,50)	4,60	4,68 A++	2,26(0,65-3,61)	1130	10,60
16+35+42+42+42	0,81	1,77	2,14	2,14	2,14	9,00(2,90-11,50)	4,17	8,50 A+++	2,16(0,53-3,35)	1080	10,30	0,93	2,06	2,47	2,47	2,47	10,40(3,40-14,50)	4,73	4,68 A++	2,20(0,56-3,59)	1100	10,30
20+20+20+20+20	1,80	1,80	1,80	1,80	1,80	9,00(2,90-11,50)	4,09	8,50 A+++	2,20(0,48-3,49)	1100	10,50	2,08	2,08	2,08	2,08	2,08	10,40(3,40-14,50)	4,88	4,68 A++	2,13(0,46-3,67)	1065	10,00
20+20+20+20+25	1,71	1,71	1,71	2,16	2,16	9,00(2,90-11,50)	4,09	8,50 A+++	2,20(0,48-3,49)	1100	10,50	1,98	1,98	1,98	1,98	2,48	10,40(3,40-14,50)	4,88	4,68 A++	2,13(0,46-3,67)	1065	10,00
20+20+20+20+35	1,57	1,57	1,57	2,72	2,72	9,00(2,90-11,50)	4,07	8,50 A+++	2,21(0,48-3,41)	1105	10,60	1,81	1,81	1,81	1,81	3,16	10,40(3,40-14,50)	4,81	4,68 A++	2,16(0,48-3,64)	1080	10,20
20+20+20+20+42	1,48	1,48	1,48	3,08	3,08	9,00(2,90-11,50)	4,07	8,50 A+++	2,21(0,49-3,41)	1105	10,60	1,70	1,70	1,70	1,70	3,60	10,40(3,40-14,50)	4,81	4,68 A++	2,16(0,49-3,63)	1080	10,20
20+20+20+20+50	1,38	1,38	1,38	3,48	3,48	9,00(2,90-11,50)	4,15	8,50 A+++	2,17(0,54-3,28)	1085	10,40	1,60	1,60	1,60	1,60	4,00	10,40(3,40-14,50)	4,73	4,68 A++	2,20(0,58-3,63)	1100	10,30
20+20+20+20+60	1,29	1,29	1,29	3,84	3,84	9,00(2,90-11,50)	4,15	8,50 A+++	2,17(0,54-3,28)	1085	10,40	1,49	1,49	1,49	1,49	4,44	10,40(3,40-14,50)	4,73	4,68 A++	2,20(0,58-3,63)	1100	10,30
20+20+20+20+71	1,19	1,19	1,19	4,24	4,24	9,00(2,90-11,50)	4,15	8,50 A+++	2,17(0,57-3,28)	1085	10,40	1,38	1,38	1,38	1,38	4,88	10,40(3,40-14,50)	4,75	4,68 A++	2,19(0,59-3,61)	1095	10,30
20+20+20+25+25	1,64	1,64	1,64	2,04	2,04	9,00(2,90-11,50)	4,09	8,50 A+++	2,20(0,48-3,49)	1100	10,50	1,89	1,89	1,89	2,36	2,36	10,39(3,40-14,50)	4,88	4,68 A++	2,13(0,46-3,67)	1065	10,00
20+20+20+25+35	1,50	1,50	1,50	2,62	2,62	9,00(2,90-11,50)	4,07	8,50 A+++	2,21(0,48-3,41)	1105	10,60	1,73	1,73	1,73	2,17	3,04	10,40(3,40-14,50)	4,81	4,68 A++	2,16(0,48-3,64)	1080	10,20
20+20+20+25+42	1,42	1,42	1,42	2,97	2,97	9,00(2,90-11,50)	4,07	8,50 A+++	2,21(0,49-3,41)	1105	10,60	1,64	1,64	1,64	2,05	3,43	10,40(3,40-14,50)	4,81	4,68 A++	2,16(0,49-3,63)	1080	10,20
20+20+20+25+50	1,33	1,33	1,33	3,34	3,34	9,00(2,90-11,50)	4,15	8,50 A+++	2,17(0,54-3,28)	1085	10,40	1,54	1,54	1,54	1,99	3,85	10,40(3,40-14,50)	4,73	4,68 A++	2,20(0,58-3,63)	1100	10,30
20+20+20+25+60	1,24	1,24	1,24	3,73	3,73	9,00(2,90-11,50)	4,15	8,50 A+++	2,17(0,54-3,28)	1085	10,40	1,43	1,43	1,43	1,79</							

Multi-Split-System für 5 Räume.* Außengerät: CU-SZ90TBE. Mindestleistungsgrenze: 4,5 kW. Höchstleistungsgrenze: 18,3 kW. R32

Innengeräte-Leistungsindex	Räume (A – E)					Kühlleistung (kW) Gesamt	EER	SEER ¹	Nenn-Leistungsaufnahme (kW)	JSV ² (kWh)	NBS ³ (A)	Räume (A – E)					Heizleistung (kW) Gesamt	COP	SCOP ¹	Nenn-Leistungsaufnahme (kW)	JSV ² (kWh)	NBS ³ (A)
	A	B	C	D	E							A	B	C	D	E						
	Gesamt (min.-max.)											Gesamt (min.-max.)										
20+20+35+42+50	1,08	1,08	1,89	2,26	2,69	9,00(2,90-11,50)	4,13	8,50 A+++	2,18(0,58-3,29)	1090	10,40	1,25	1,25	2,18	2,62	3,10	10,40(3,40-14,50)	4,60	4,68 A++	2,26(0,63-3,62)	1130	10,60
20+20+35+42+60	1,02	1,02	1,78	2,14	3,04	9,00(2,90-11,50)	4,13	8,50 A+++	2,18(0,58-3,29)	1090	10,40	1,18	1,18	2,06	2,47	3,51	10,40(3,40-14,50)	4,60	4,68 A++	2,26(0,63-3,62)	1130	10,60
20+20+35+50+50	1,03	1,03	1,80	2,57	2,57	9,00(2,90-11,50)	3,96	8,50 A+++	2,27(0,67-3,24)	1135	10,90	1,19	1,19	2,08	2,97	2,97	10,40(3,40-14,50)	4,41	4,68 A++	2,36(0,75-3,64)	1180	11,10
20+20+42+42+42	1,08	1,08	2,28	2,28	2,28	9,00(2,90-11,50)	4,19	8,50 A+++	2,15(0,52-3,35)	1075	10,30	1,25	1,25	2,63	2,63	2,63	10,39(3,40-14,50)	4,79	4,68 A++	2,17(0,54-3,61)	1085	10,20
20+20+42+42+50	1,03	1,03	2,17	2,17	2,60	9,00(2,90-11,50)	4,13	8,50 A+++	2,18(0,58-3,29)	1090	10,40	1,20	1,20	2,51	2,51	2,98	10,40(3,40-14,50)	4,60	4,68 A++	2,26(0,65-3,61)	1130	10,60
20+20+42+50+50	0,99	0,99	2,08	2,47	2,47	9,00(2,90-11,50)	3,96	8,50 A+++	2,27(0,67-3,24)	1135	10,90	1,14	1,14	2,40	2,86	2,86	10,40(3,40-14,50)	4,39	4,68 A++	2,37(0,75-3,69)	1185	11,10
20+25+25+25+25	1,48	1,88	1,88	1,88	1,88	9,00(2,90-11,50)	4,09	8,50 A+++	2,20(0,48-3,49)	1100	10,50	1,72	2,17	2,17	2,17	2,17	10,40(3,40-14,50)	4,88	4,68 A++	2,13(0,46-3,67)	1065	10,00
20+25+25+25+35	1,38	1,73	1,73	1,73	2,43	9,00(2,90-11,50)	4,07	8,50 A+++	2,21(0,48-3,41)	1105	10,60	1,60	2,00	2,00	2,00	2,80	10,40(3,40-14,50)	4,81	4,68 A++	2,16(0,48-3,64)	1080	10,20
20+25+25+25+42	1,31	1,64	1,64	1,64	2,77	9,00(2,90-11,50)	4,07	8,50 A+++	2,21(0,49-3,41)	1105	10,60	1,52	1,90	1,90	1,90	3,18	10,40(3,40-14,50)	4,81	4,68 A++	2,16(0,49-3,63)	1080	10,20
20+25+25+25+50	1,24	1,55	1,55	1,55	3,11	9,00(2,90-11,50)	4,15	8,50 A+++	2,20(0,54-3,28)	1085	10,40	1,43	1,79	1,79	1,79	3,60	10,40(3,40-14,50)	4,73	4,68 A++	2,20(0,58-3,63)	1100	10,30
20+25+25+25+60	1,16	1,45	1,45	1,45	3,49	9,00(2,90-11,50)	4,15	8,50 A+++	2,17(0,54-3,28)	1085	10,40	1,34	1,68	1,68	1,68	4,02	10,40(3,40-14,50)	4,73	4,68 A++	2,20(0,58-3,63)	1100	10,30
20+25+25+25+71	1,06	1,36	1,36	1,36	3,84	9,00(2,90-11,50)	4,15	8,50 A+++	2,17(0,57-3,28)	1085	10,40	1,25	1,57	1,57	1,57	4,44	10,40(3,40-14,50)	4,75	4,68 A++	2,19(0,59-3,61)	1095	10,30
20+25+25+35+35	1,28	1,61	1,61	2,25	2,25	9,00(2,90-11,50)	4,07	8,50 A+++	2,21(0,49-3,42)	1105	10,60	1,48	1,86	1,86	2,60	2,60	10,40(3,40-14,50)	4,84	4,68 A++	2,15(0,51-3,61)	1075	10,10
20+25+25+35+42	1,22	1,53	1,53	2,14	2,58	9,00(2,90-11,50)	4,07	8,50 A+++	2,21(0,49-3,42)	1105	10,60	1,41	1,77	1,77	2,48	2,97	10,40(3,40-14,50)	4,84	4,68 A++	2,15(0,51-3,60)	1075	10,10
20+25+25+35+50	1,16	1,45	1,45	2,03	2,91	9,00(2,90-11,50)	4,15	8,50 A+++	2,17(0,57-3,28)	1085	10,40	1,34	1,68	1,68	2,35	3,35	10,40(3,40-14,50)	4,66	4,68 A++	2,23(0,60-3,60)	1115	10,50
20+25+25+35+60	1,09	1,36	1,36	1,91	3,28	9,00(2,90-11,50)	4,15	8,50 A+++	2,17(0,57-3,28)	1085	10,40	1,26	1,58	1,58	2,21	3,77	10,40(3,40-14,50)	4,66	4,68 A++	2,23(0,60-3,60)	1115	10,50
20+25+25+35+71	1,02	1,28	1,28	1,79	3,63	9,00(2,90-11,50)	4,13	8,50 A+++	2,18(0,58-3,29)	1090	10,40	1,18	1,48	1,48	2,07	4,19	10,40(3,40-14,50)	4,66	4,68 A++	2,23(0,62-3,59)	1115	10,50
20+25+25+42+42	1,18	1,46	1,46	2,45	2,45	9,00(2,90-11,50)	4,07	8,50 A+++	2,21(0,49-3,42)	1105	10,60	1,34	1,69	1,69	2,84	2,84	10,40(3,40-14,50)	4,77	4,68 A++	2,18(0,52-3,59)	1090	10,20
20+25+25+42+50	1,11	1,39	1,39	2,33	2,78	9,00(2,90-11,50)	4,15	8,50 A+++	2,17(0,57-3,28)	1085	10,40	1,28	1,60	1,60	2,70	3,22	10,40(3,40-14,50)	4,66	4,68 A++	2,23(0,61-3,59)	1115	10,50
20+25+25+42+60	1,05	1,31	1,31	2,20	3,13	9,00(2,90-11,50)	4,15	8,50 A+++	2,17(0,57-3,28)	1085	10,40	1,21	1,51	1,51	2,54	3,63	10,40(3,40-14,50)	4,66	4,68 A++	2,23(0,61-3,59)	1115	10,50
20+25+25+42+71	0,98	1,23	1,23	2,07	3,49	9,00(2,90-11,50)	4,13	8,50 A+++	2,18(0,58-3,29)	1090	10,40	1,14	1,42	1,42	2,39	4,03	10,40(3,40-14,50)	4,66	4,68 A++	2,23(0,63-3,63)	1115	10,50
20+25+25+50+50	1,06	1,32	1,32	2,65	2,65	9,00(2,90-11,50)	3,98	8,50 A+++	2,26(0,66-3,23)	1130	10,80	1,22	1,53	1,53	3,06	3,06	10,40(3,40-14,50)	4,46	4,68 A++	2,33(0,72-3,66)	1165	10,90
20+25+25+50+60	1,00	1,25	1,25	2,50	3,00	9,00(2,90-11,50)	3,98	8,50 A+++	2,26(0,66-3,23)	1130	10,80	1,16	1,44	1,44	2,89	3,47	10,40(3,40-14,50)	4,46	4,68 A++	2,33(0,72-3,66)	1165	10,90
20+25+35+35+35	1,20	1,50	2,10	2,10	2,10	9,00(2,90-11,50)	4,19	8,50 A+++	2,15(0,49-3,34)	1075	10,30	1,38	1,73	2,43	2,43	2,43	10,40(3,40-14,50)	4,77	4,68 A++	2,18(0,52-3,64)	1090	10,20
20+25+35+35+42	1,15	1,43	2,01	2,01	2,40	9,00(2,90-11,50)	4,19	8,50 A+++	2,15(0,50-3,34)	1075	10,30	1,32	1,66	2,32	2,32	2,78	10,40(3,40-14,50)	4,77	4,68 A++	2,18(0,53-3,63)	1090	10,20
20+25+35+35+50	1,09	1,36	1,91	1,91	2,73	9,00(2,90-11,50)	4,13	8,50 A+++	2,18(0,58-3,29)	1090	10,40	1,26	1,58	2,21	2,21	3,14	10,40(3,40-14,50)	4,66	4,68 A++	2,23(0,63-3,63)	1115	10,50
20+25+35+35+60	1,03	1,29	1,80	1,80	3,08	9,00(2,90-11,50)	4,13	8,50 A+++	2,18(0,58-3,29)	1090	10,40	1,19	1,49	2,08	2,08	3,56	10,40(3,40-14,50)	4,66	4,68 A++	2,23(0,63-3,63)	1115	10,50
20+25+35+42+42	1,10	1,37	1,93	2,30	2,30	9,00(2,90-11,50)	4,19	8,50 A+++	2,15(0,52-3,35)	1075	10,30	1,27	1,59	2,22	2,66	2,66	10,40(3,40-14,50)	4,79	4,68 A++	2,17(0,54-3,62)	1085	10,20
20+25+35+42+50	1,05	1,31	1,83	2,20	2,61	9,00(2,90-11,50)	4,13	8,50 A+++	2,18(0,58-3,29)	1090	10,40	1,21	1,51	2,12	2,54	3,02	10,40(3,40-14,50)	4,60	4,68 A++	2,26(0,63-3,62)	1130	10,60
20+25+35+42+60	0,99	1,24	1,73	2,08	2,96	9,00(2,90-11,50)	4,13	8,50 A+++	2,18(0,58-3,29)	1090	10,40	1,14	1,43	2,00	2,40	3,43	10,40(3,40-14,50)	4,60	4,68 A++	2,26(0,63-3,62)	1130	10,60
20+25+35+50+50	1,00	1,25	1,75	2,50	2,50	9,00(2,90-11,50)	3,96	8,50 A+++	2,27(0,67-3,24)	1135	10,90	1,16	1,44	2,02	2,89	2,89	10,40(3,40-14,50)	4,41	4,68 A++	2,36(0,75-3,64)	1180	11,10
20+25+42+42+42	1,05	1,32	2,21	2,21	2,21	9,00(2,90-11,50)	4,19	8,50 A+++	2,15(0,52-3,35)	1075	10,30	1,23	1,52	2,55	2,55	2,55	10,40(3,40-14,50)	4,79	4,68 A++	2,17(0,54-3,61)	1085	10,20
20+25+42+42+50	1,01	1,26	2,11	2,11	2,51	9,00(2,90-11,50)	4,13	8,50 A+++	2,18(0,58-3,29)	1090	10,40	1,16	1,45	2,44	2,44	2,91	10,40(3,40-14,50)	4,60	4,68 A++	2,26(0,65-3,61)	1130	10,60
20+35+35+35+35	1,12	1,97	1,97	1,97	1,97	9,00(2,90-11,50)	4,17	8,50 A+++	2,16(0,53-3,35)	1080	10,30	1,28	2,28	2,28	2,28	2,28	10,40(3,40-14,50)	4,79	4,68 A++	2,17(0,54-3,61)	1085	10,20
20+35+35+35+42	1,08	1,89	1,89	1,89	2,25	9,00(2,90-11,50)	4,17	8,50 A+++	2,16(0,53-3,35)	1080	10,30	1,25	2,18	2,18	2,18	2,61	10,40(3,40-14,50)	4,79	4,68 A++	2,17(0,55-3,60)	1085	10,20
20+35+35+35+50	1,03	1,80	1,80	1,80	2,57	9,00(2,90-11,50)	4,13	8,50 A+++	2,18(0,58-3,29)	1090	10,40	1,19	2,08	2,08	2,08	2,97	10,40(3,40-14,50)	4,60	4,68 A++	2,26(0,65-3,61)	1130	10,60
20+35+35+42+42	1,04	1,81	1,81	2,17	2,17	9,00(2,90-11,50)	4,17	8,50 A+++	2,16(0,53-3,35)	1080	10,30	1,20	2,09	2,09	2,51	2,51	10,40(3,40-14,50)	4,73	4,68 A++	2,20(0,56-3,59)	1100	10,30
20+35+35+42+50	0,99	1,73	1,73	2,08	2,47	9,00(2,90-11,50)	4,13	8,50 A+++	2,18(0,58-3,29)	1090	10,40	1,14	2,00	2,40	2,86	2,86	10,40(3,40-14,50)	4,60	4,68 A++	2,26(0,66-3,60)	1130	10,60
20+35+42+42+42	0,99	1,74	2,09	2,09	2,09	9,00(2,90-11,50)	4,17	8,50 A+++	2,16(0,53-3,35)	1080	10,30	1,15	2,02	2,41	2,41	2,41	10,40(3,40-14,50)	4,73	4,68 A++	2,20(0,57-3,58)	1100	10,30
25+25+25+25+25	1,80	1,80	1,80	1,80	1,80	9,00(2,90-11,50)	4,09	8,50 A+++	2,20(0,48-3,49)	1100	10,50	2,08	2,08	2,08	2,08	2,08	10,40(3,40-14,50)	4,88	4,68 A++	2,13(0,46-3,67)	1065	10,00
25+25+25+25+35	1,67	1,67	1,67	1,67	2,32	9,00(2,90-11,50)	4,07	8,50 A+++	2,21(0,48-3,41)	1105	10,60	1,93	1,93	1,93	1,93	2,68	10,40(3,40-14,50)	4,81	4,68 A++	2,16(0,48-3,64)	1080	10,20
25+25+25+25+42	1,58	1,58	1,58	1,58	2,68	9,00(2,90-11,50)	4,07	8,50 A+++	2,21(0,49-3,41)	1105	10,60	1,83	1,83	1,83	1,83	3,08	10,40(3,40-14,50)	4,81	4,68 A++	2,16(0,49-3,63)	1080	10,20
25+25+25+25+50	1,50	1,50	1,50	1,50	3,00	9,00(2,90-11,50)	4,15	8,50 A+++	2,17(0,54-3													

Abmessungen

Raumklimageräte

Etherea Z Wandgeräte	89
TZ Wandgeräte Superkompakt	91
TKEA Wandgeräte Professional	93
UFE Mini-Standtruhen	94
UB4 Rastermaß-Kassetten (60x60)	95
UD3 Kanalgeräte mit niedriger statischer Pressung	96
Außengeräte für Z-Multi-Split-Inverter-Systeme	97



Etherea Z Wandgeräte (1,6 bis 4,2 kW)

Seitenansicht

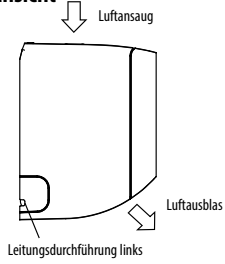

Frontansicht

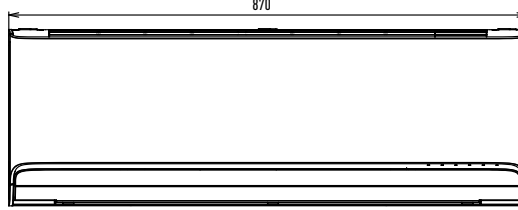

Seitenansicht

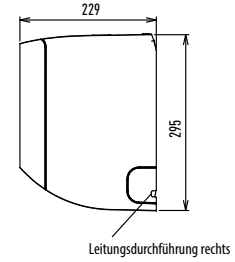

Unteransicht

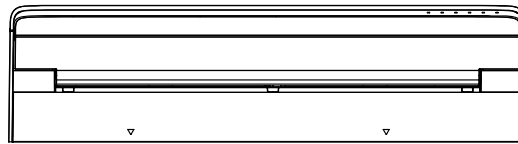

Rückansicht

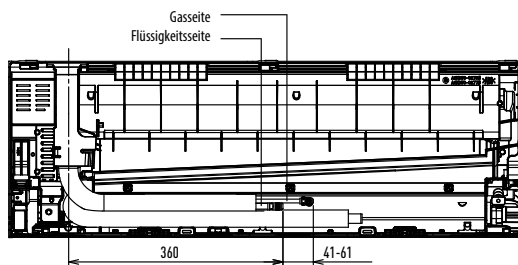

Anordnung von Innengerät und Montageplatte
Frontansicht

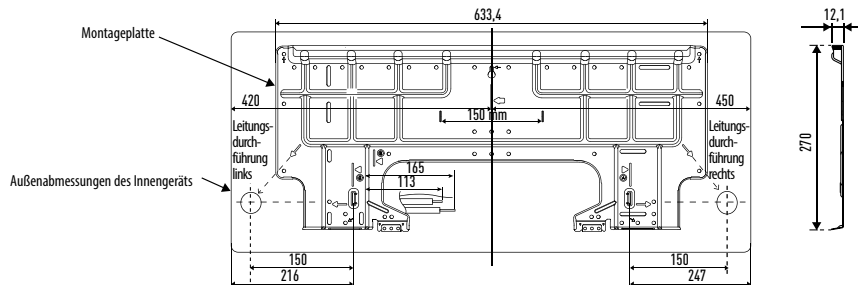

Draufsicht

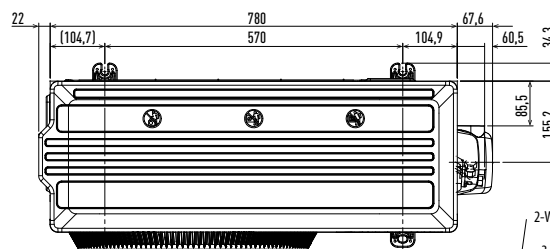

Seitenansicht

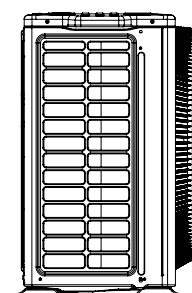

Frontansicht

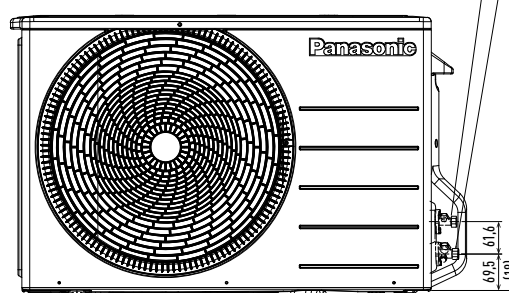

Seitenansicht

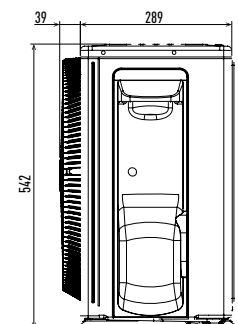

2-Wege-Ventil Flüssigkeitsleitung (Hochdruck)
3-Wege-Ventil Gasleitung (Niederdruck)

Etherea Z Wandgeräte (5,0 bis 7,1 kW)

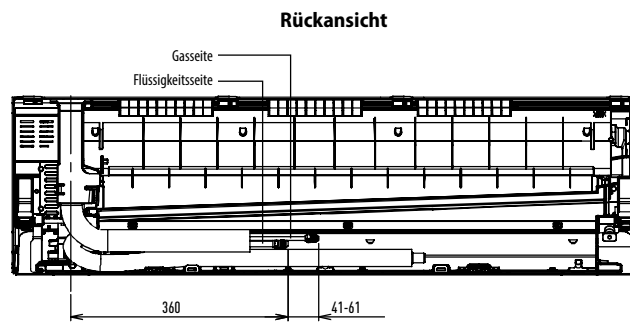
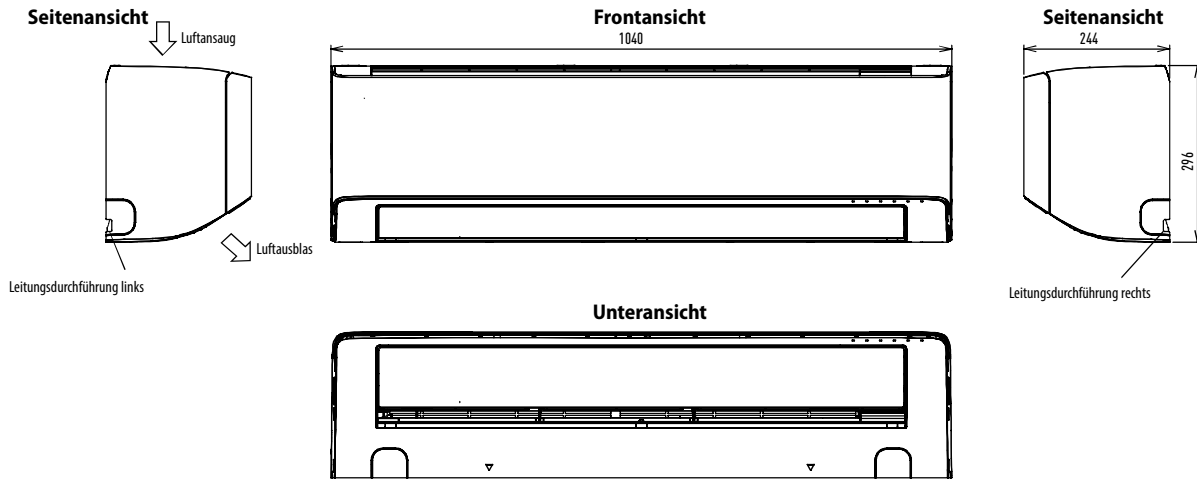

Anordnung von Innengerät und Montageplatte Frontansicht

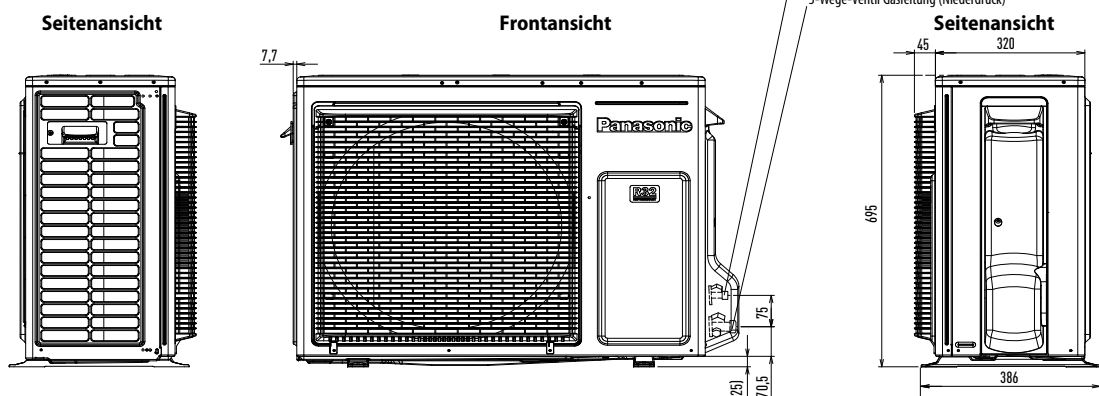
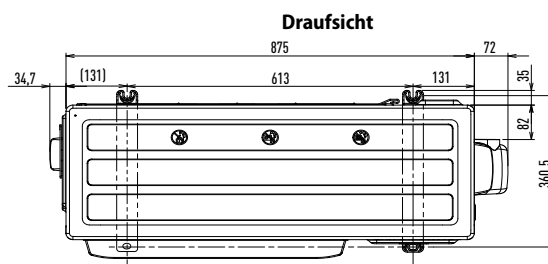
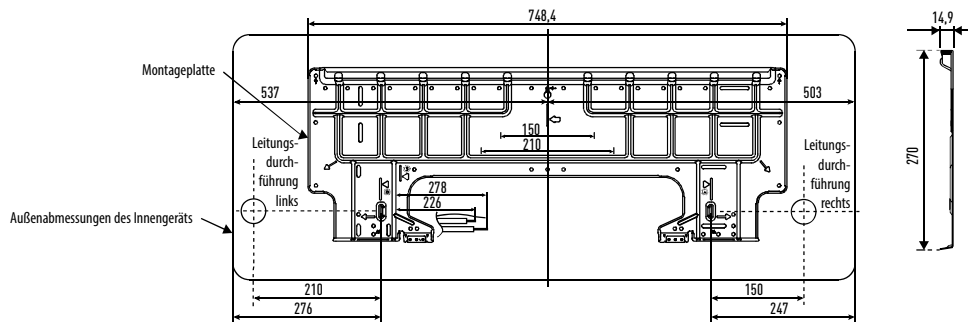

TZ Wandgeräte | Superkompakt (1,6 bis 5,0 kW)

Seitenansicht

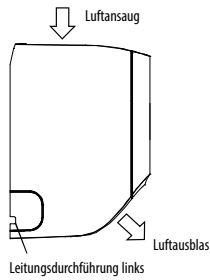

Frontansicht

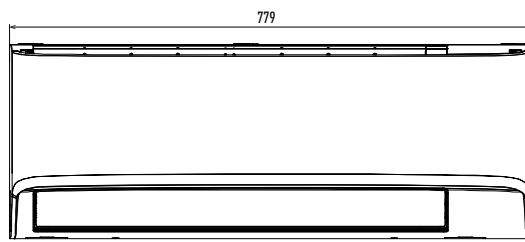

Seitenansicht

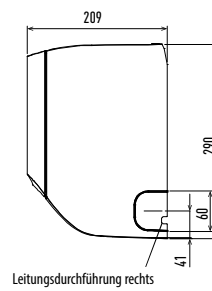

Untersicht

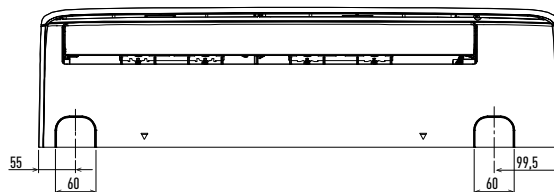

Rückansicht

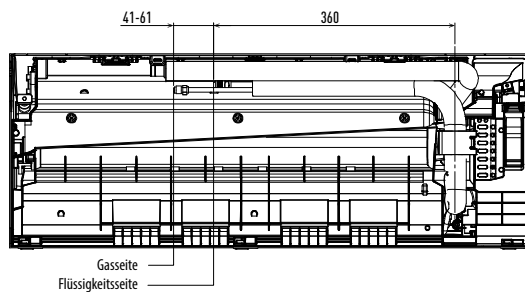

Anordnung von Innengerät und Montageplatte Frontansicht

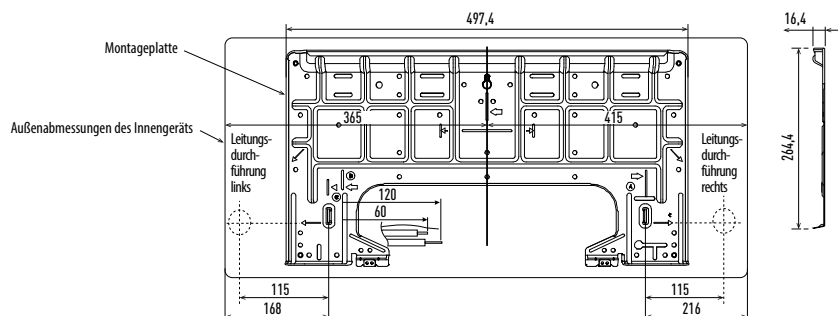

CU-TZ20WKE / CU-TZ25WKE / CU-TZ35WKE / CU-TZ42WKE

Draufsicht

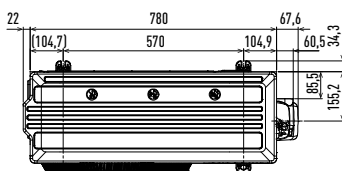

CU-TZ50WKE

Draufsicht

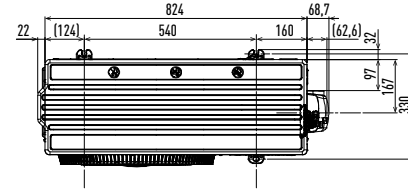

Seitenansicht

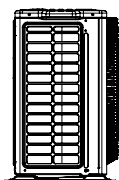

Frontansicht

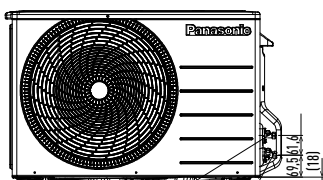

2-Wege-Ventil Flüssigkeitsleitung (Hochdruck)
3-Wege-Ventil Gasleitung (Niederdruck)

Seitenansicht

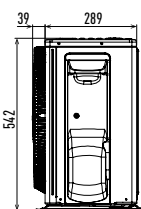

Seitenansicht

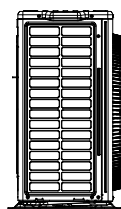

Frontansicht

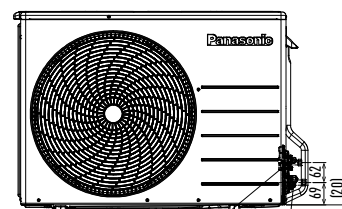

2-Wege-Ventil Flüssigkeitsleitung (Hochdruck)
3-Wege-Ventil Gasleitung (Niederdruck)

Seitenansicht

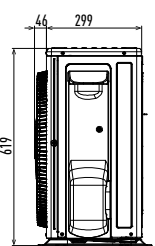

TZ Wandgeräte | Superkompakt (6,0 bis 7,1 kW)

Seitenansicht

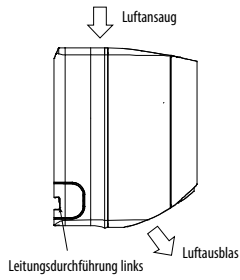

Frontansicht

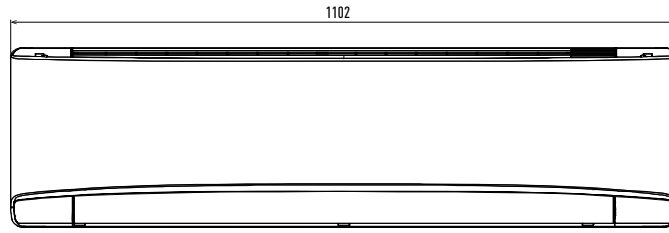

Seitenansicht

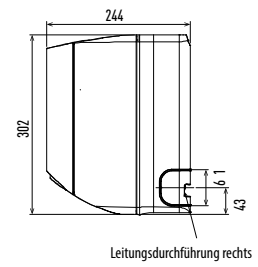

Untersicht

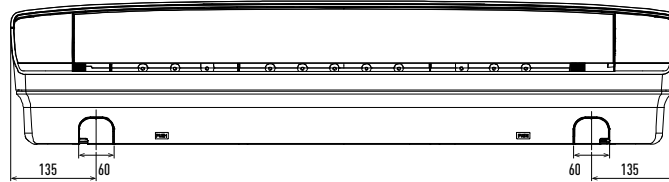

Rückansicht

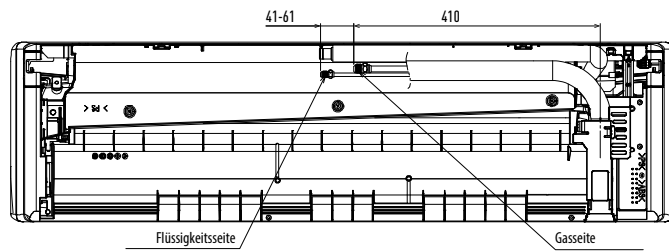

Anordnung von Innengerät und Montageplatte

Frontansicht

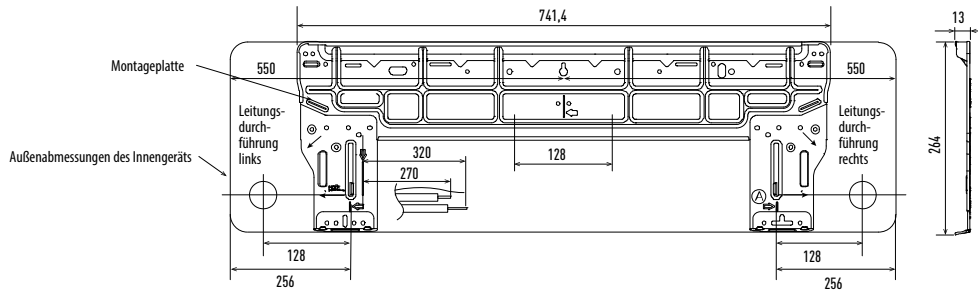

CU-TZ60WKE

Draufsicht

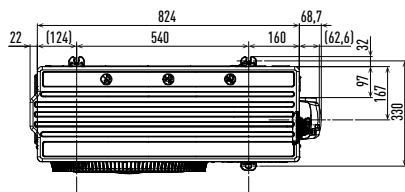

CU-TZ71WKE

Draufsicht

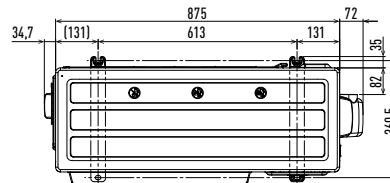

Seitenansicht

Frontansicht

Seitenansicht

Seitenansicht

Frontansicht

Seitenansicht

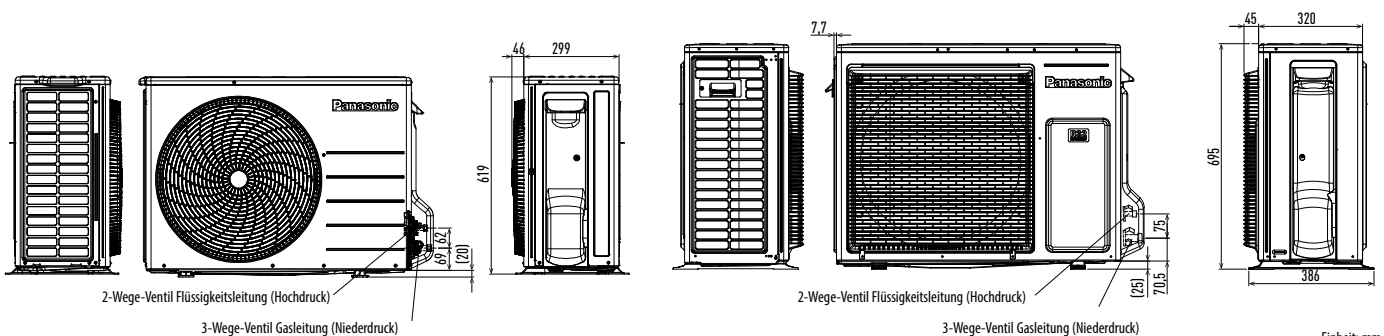

Einheit: mm

CS-Z25TKEA / CS-Z35TKEA

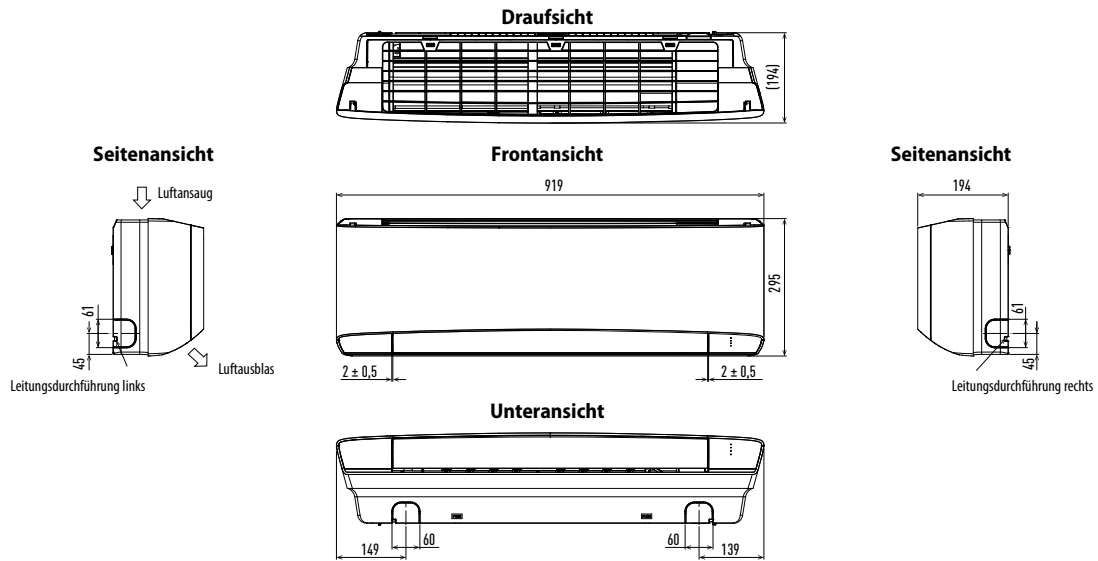

CS-Z42TKEA / CS-Z50TKEA / CS-Z71TKEA

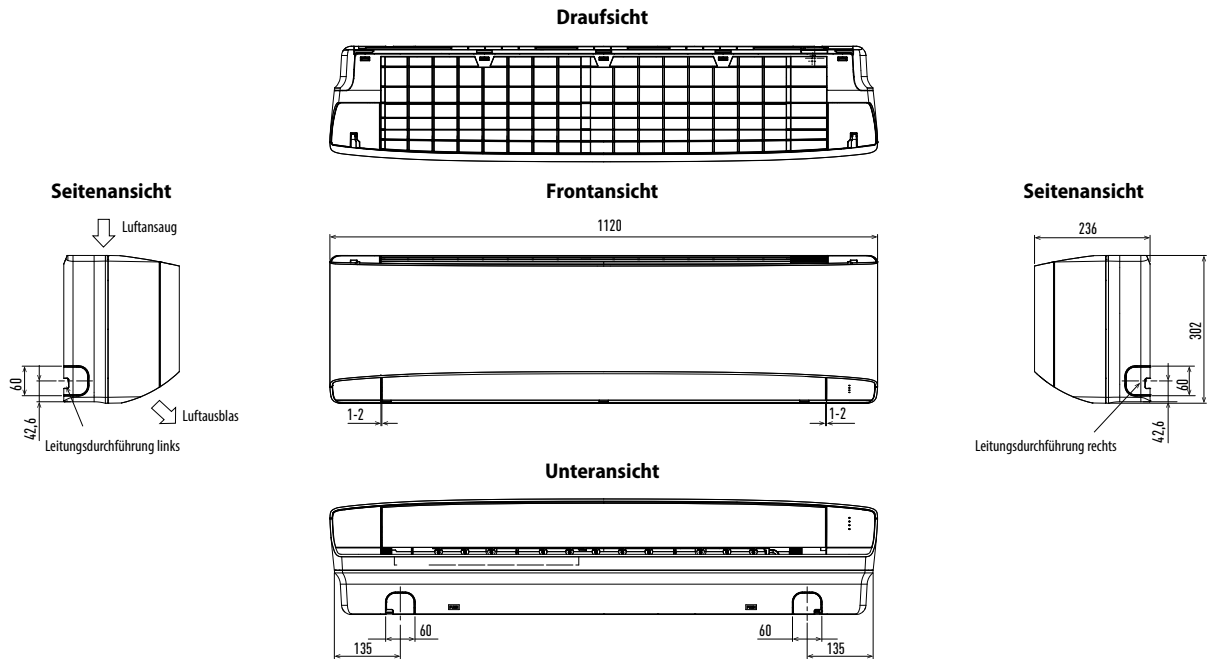

CU-Z25TKEA / CU-Z35TKEA / CU-Z42TKEA

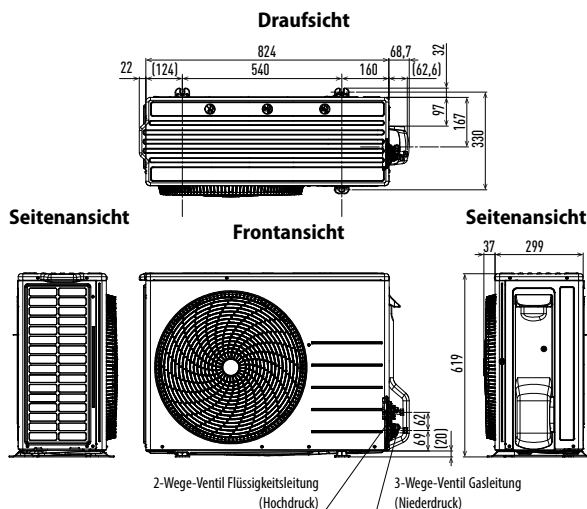

CU-Z50TKEA / CU-Z71TKEA

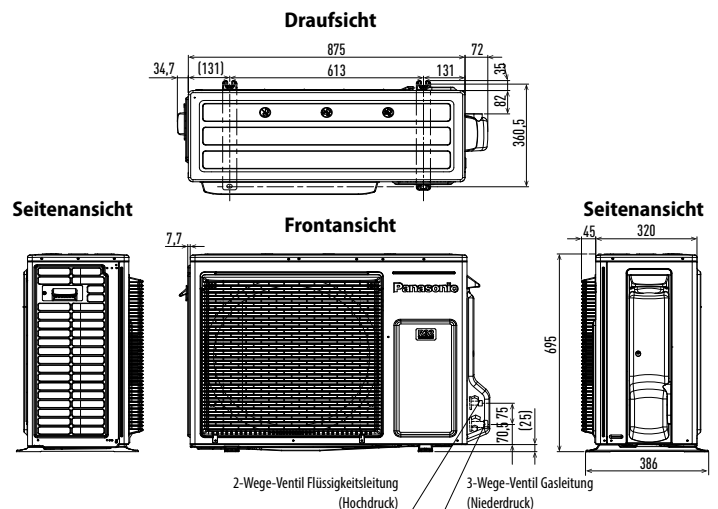

UFE Mini-Standtruhen

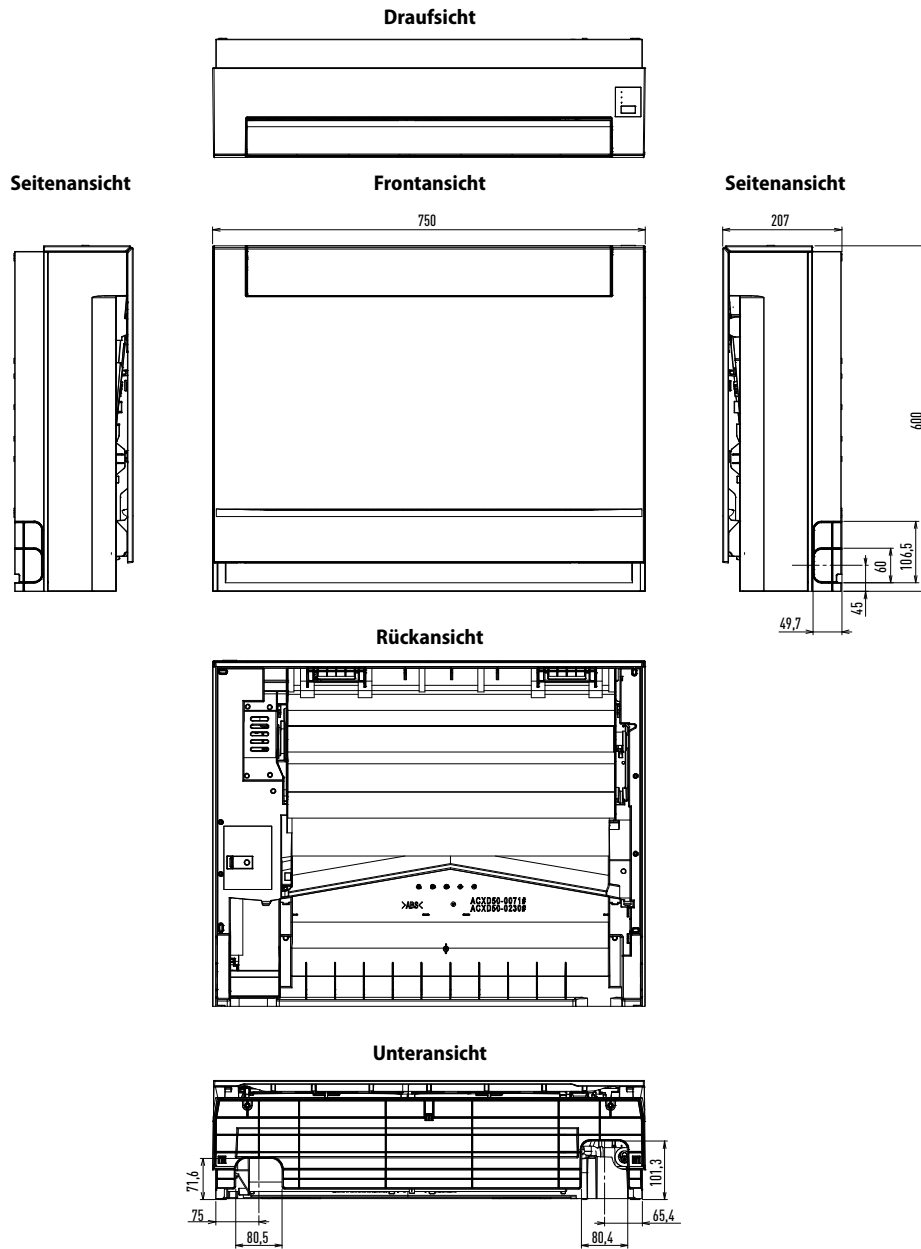

CU-Z25UBEA

Draufsicht

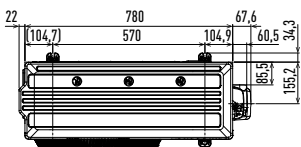

Frontansicht

Seitenansicht

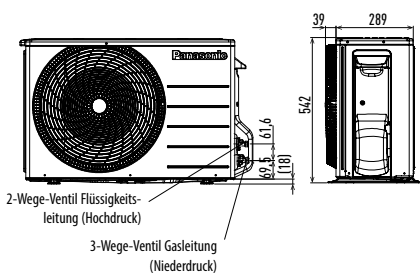

CU-Z35UBEA

Draufsicht

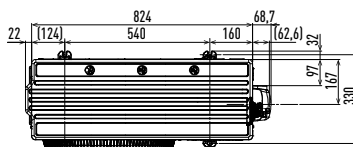

Frontansicht

Seitenansicht

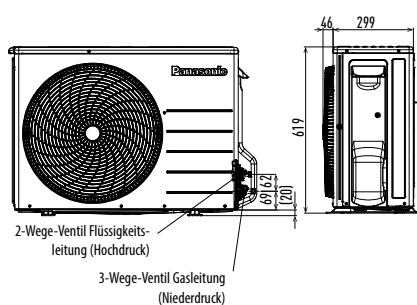

CU-Z50UBEA

Draufsicht

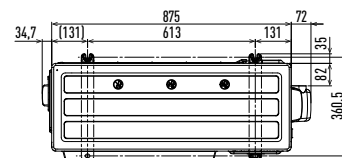

Frontansicht

Seitenansicht

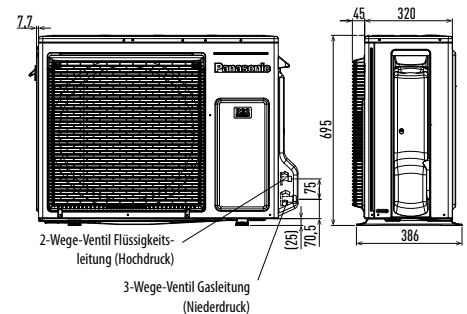

UB4 Rastermaß-Kassetten (60x60)

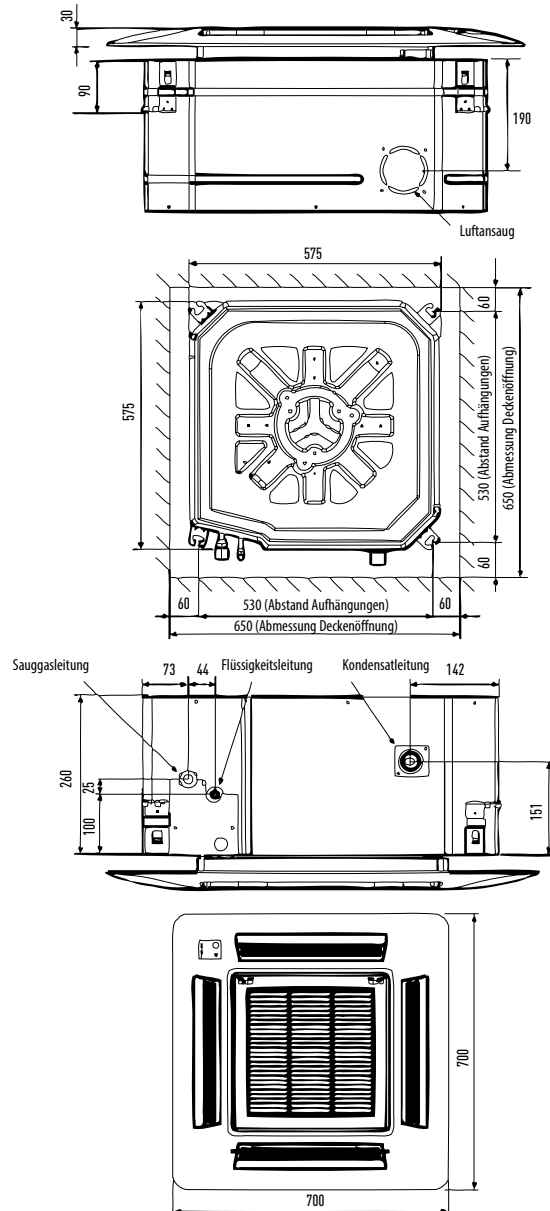

CU-Z25UBEA

Draufsicht

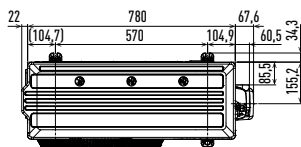

Frontansicht

Seitenansicht

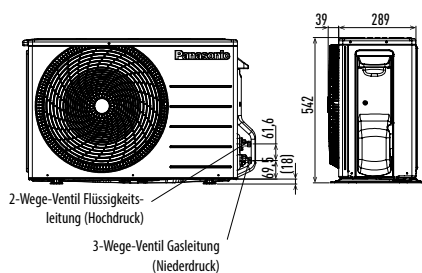

CU-Z35UBEA

Draufsicht

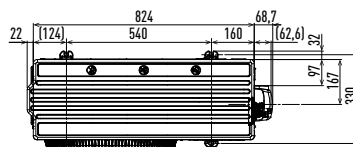

Frontansicht

Seitenansicht

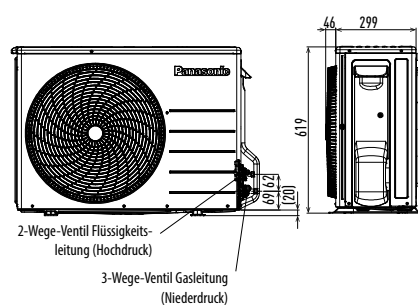

CU-Z50UBEA / CU-Z60UBEA

Draufsicht

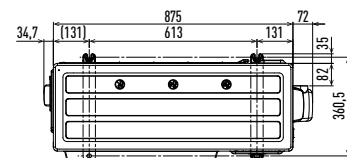

Frontansicht

Seitenansicht

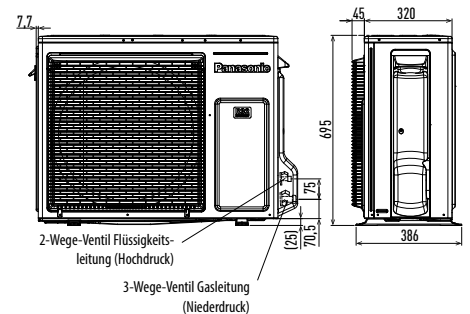

UD3 Kanalgeräte mit niedriger statischer Pressung

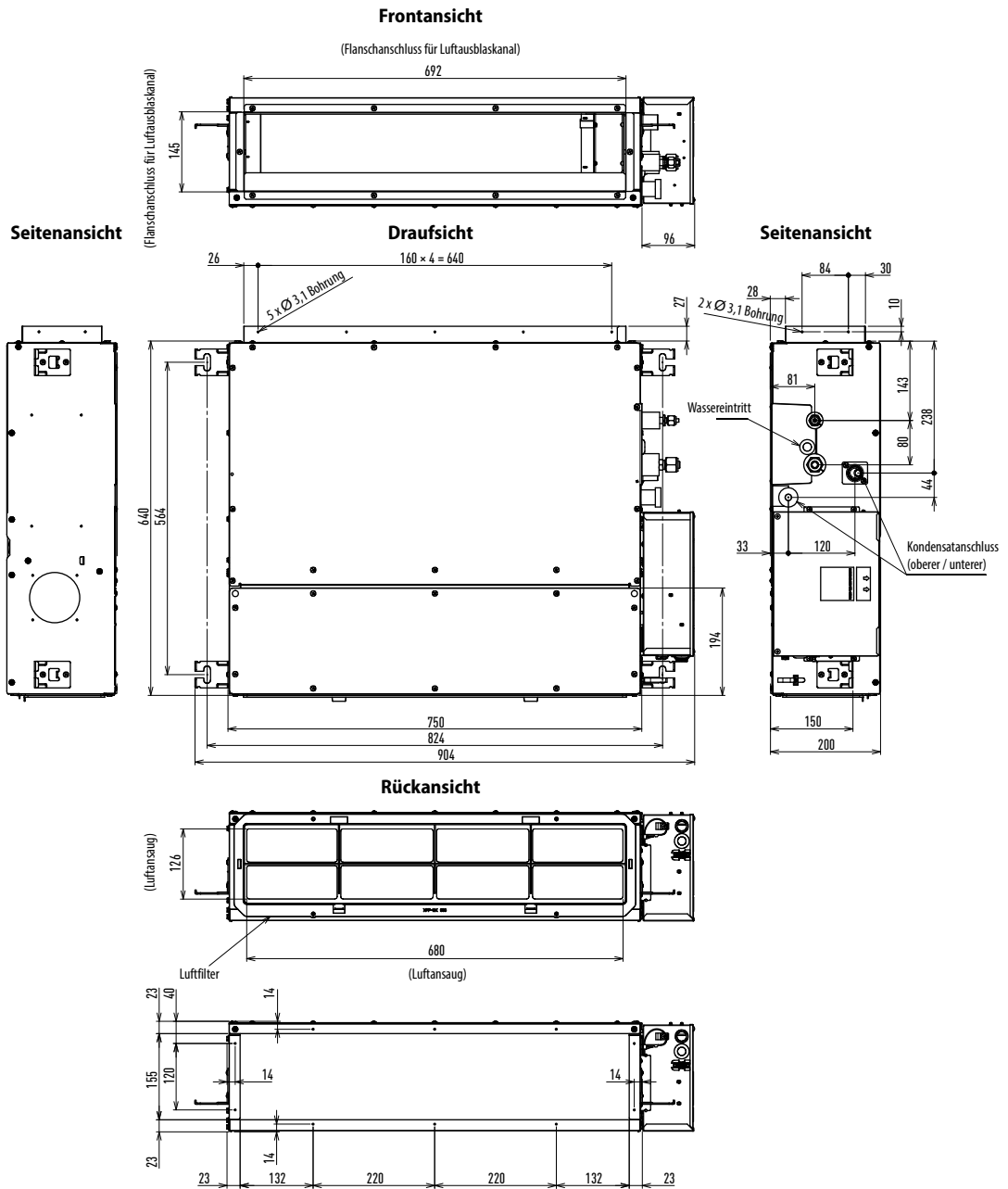

CU-Z25UBEA

Draufsicht

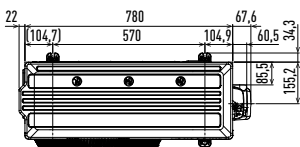

Frontansicht

Seitenansicht

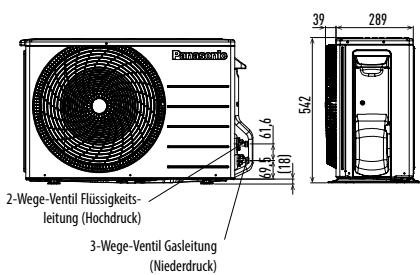

CU-Z35UBEA

Draufsicht

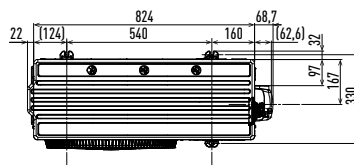

Frontansicht

Seitenansicht

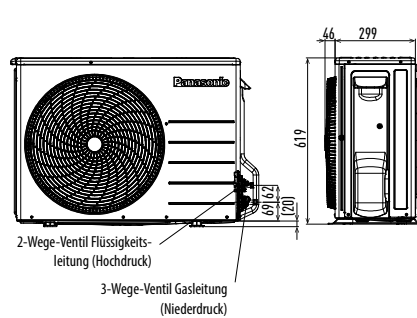

CU-Z50UBEA / CU-Z60UBEA

Draufsicht

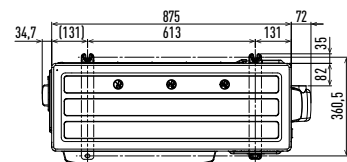

Frontansicht

Seitenansicht

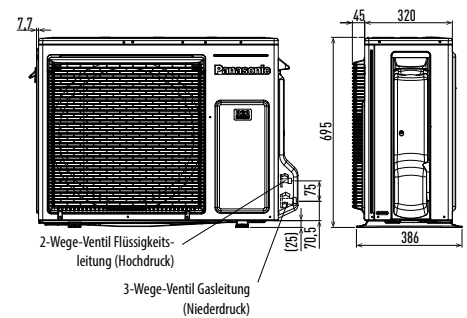

Außengeräte für Z-Multi-Split-Inverter-Systeme

CU-2Z35TBE / CU-2Z41TBE / CU-2Z50TBE

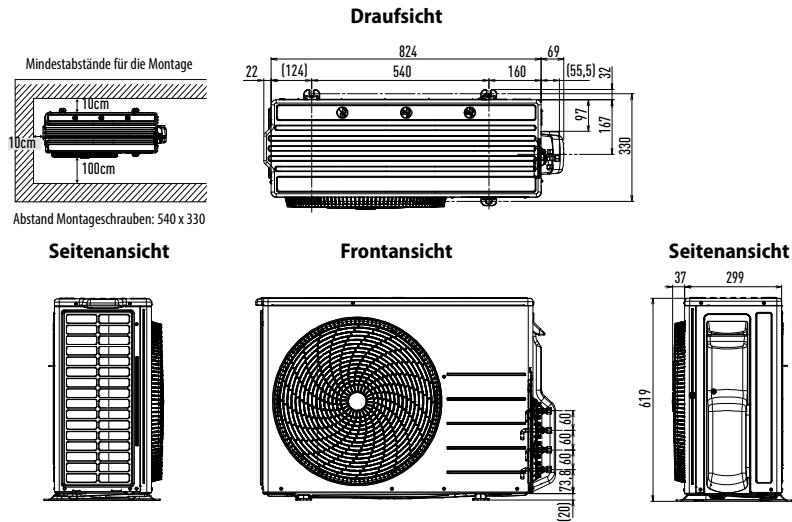

CU-3Z52TBE / CU-3Z68TBE / CU-4Z68TBE

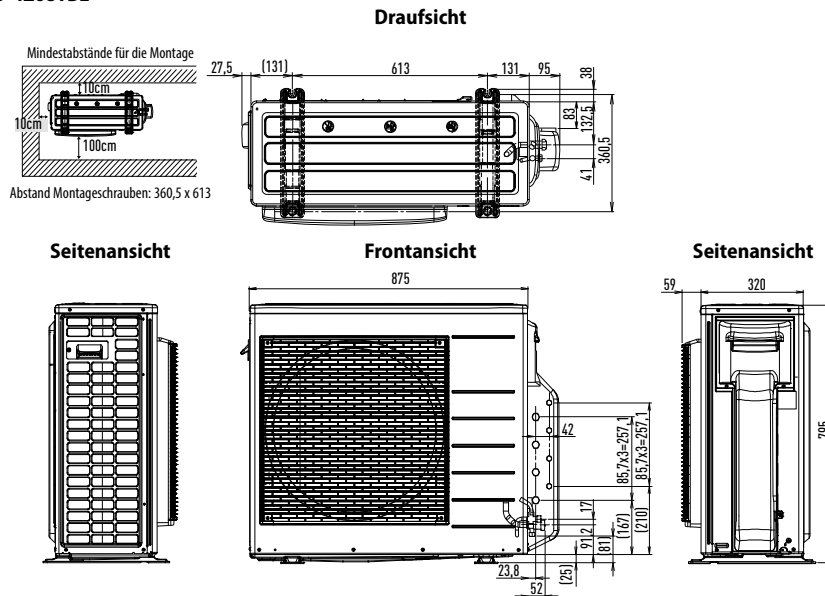

CU-4Z80TBE / CU-5Z90TBE

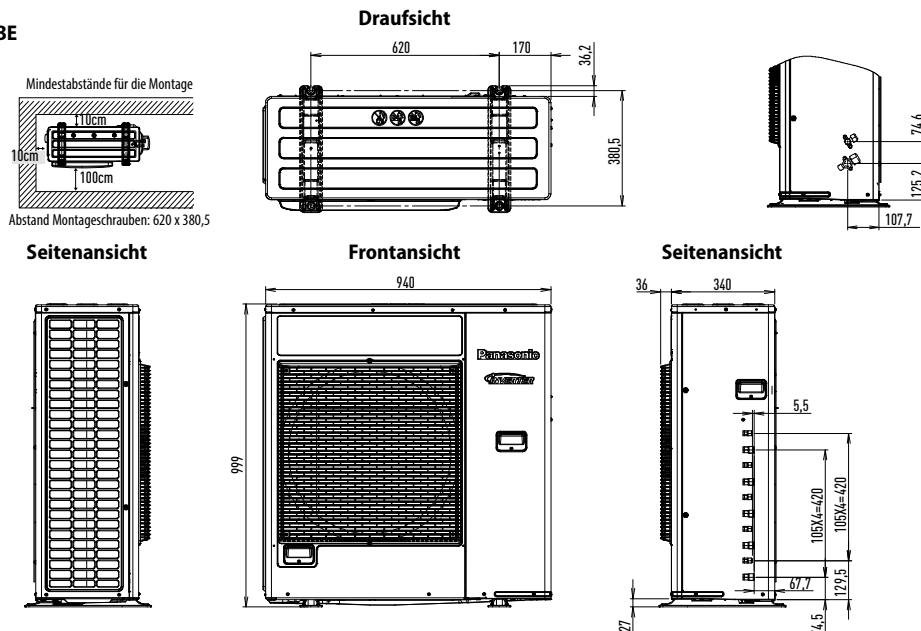

Anschlusspläne

Raumklimageräte

Mono-Split-Systeme – Wandgeräte	99
Mono-Split-Systeme – Wandgeräte Professional	100
Mono-Split-Systeme – Mini-Standtruhen	100
Mono-Split-Systeme – Rastermaß-Kassetten (60x60)	101
Mono-Split-Systeme – Kanalgeräte mit niedriger statischer Pressung	101
Multi-Split-Inverter-Systeme für 2 Räume	102
Multi-Split-Inverter-Systeme für 3 Räume	102
Multi-Split-Inverter-Systeme für 4 Räume	103
Multi-Split-Inverter-Systeme für 5 Räume	103



Mono-Split-Systeme – Wandgeräte

Innengerät

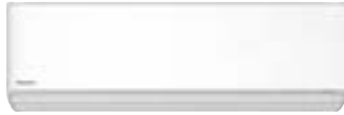

Außengerät



Achtung: Etheera Wandgeräte haben davon abweichende Klemmenleisten.

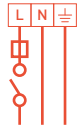

Einphasig
Spannungsversorgung
230 V / 50 Hz

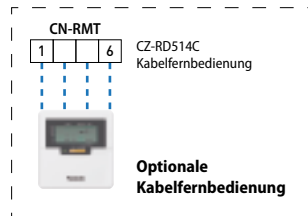

Spannungsversorgung je nach Modell über das Innengerät oder Außengerät (s. Tabelle).

Etheera Z Wandgeräte | Mattweiß | R32

Innengerät	Spannungsversorgung	Empfohlene Absicherung	Netzkabel	Verbindungskabel	Außengerät
CS-Z20XKEW	230 V (Innengerät)	16 A	3 x 2,5 mm ²	4 x 2,5 mm ²	CU-Z20XKE
CS-Z25XKEW	230 V (Innengerät)	16 A	3 x 2,5 mm ²	4 x 2,5 mm ²	CU-Z25XKE
CS-Z35XKEW	230 V (Innengerät)	16 A	3 x 2,5 mm ²	4 x 2,5 mm ²	CU-Z35XKE
CS-Z42XKEW	230 V (Innengerät)	16 A	3 x 2,5 mm ²	4 x 2,5 mm ²	CU-Z42XKE
CS-Z50XKEW	230 V (Innengerät)	16 A	3 x 2,5 mm ²	4 x 2,5 mm ²	CU-Z50XKE

TZ Wandgeräte | Superkompakt | R32

Innengerät	Spannungsversorgung	Empfohlene Absicherung	Netzkabel	Verbindungskabel	Außengerät
CS-TZ20WKEW	230 V (Innengerät)	16 A	3 x 2,5 mm ²	4 x 2,5 mm ²	CU-TZ20WKE
CS-TZ25WKEW	230 V (Innengerät)	16 A	3 x 2,5 mm ²	4 x 2,5 mm ²	CU-TZ25WKE
CS-TZ35WKEW	230 V (Innengerät)	16 A	3 x 2,5 mm ²	4 x 2,5 mm ²	CU-TZ35WKE
CS-TZ42WKEW	230 V (Innengerät)	16 A	3 x 2,5 mm ²	4 x 2,5 mm ²	CU-TZ42WKE
CS-TZ50WKEW	230 V (Innengerät)	16 A	3 x 2,5 mm ²	4 x 2,5 mm ²	CU-TZ50WKE
CS-TZ60WKEW	230 V (Innengerät)	16 A	3 x 2,5 mm ²	4 x 2,5 mm ²	CU-TZ60WKE
CS-TZ71WKEW	230 V (Innengerät)	20 A	3 x 2,5 mm ²	4 x 2,5 mm ²	CU-TZ71WKE

Angaben zu Elektro-Zuleitungen und Absicherungen sind Mindestempfehlungen und müssen in jedem Fall durch den Installateur vor Ort nach den VDE-Richtlinien (VDE 0100) und Vorschriften der örtlichen EVU's bestimmt werden.

Mono-Split-Systeme – Wandgeräte Professional

Innengerät

Außengerät

Verbindungskabel

Einphasig
Spannungsversorgung
230 V / 50 Hz

CN-RMT
CZ-RD514C
Kabelfernbedienung
(im Lieferumfang enthalten)

TKEA Wandgeräte Professional | Kühlbetrieb bis -20 °C | R32

Innengerät	Spannungsversorgung	Empfohlene Absicherung	Netzkabel	Verbindungskabel	Außengerät
CS-Z25TKEA	230 V (Innengerät)	16 A	3 x 2,5 mm ²	4 x 2,5 mm ²	CU-Z25TKEA
CS-Z35TKEA	230 V (Innengerät)	16 A	3 x 2,5 mm ²	4 x 2,5 mm ²	CU-Z35TKEA
CS-Z42TKEA	230 V (Innengerät)	16 A	3 x 2,5 mm ²	4 x 2,5 mm ²	CU-Z42TKEA
CS-Z50TKEA	230 V (Innengerät)	16 A	3 x 2,5 mm ²	4 x 2,5 mm ²	CU-Z50TKEA
CS-Z71TKEA	230 V (Innengerät)	20 A	3 x 2,5 mm ²	4 x 2,5 mm ²	CU-Z71TKEA

Angaben zu Elektro-Zuleitungen und Absicherungen sind Mindestempfehlungen und müssen in jedem Fall durch den Installateur vor Ort nach den VDE-Richtlinien (VDE 0100) und Vorschriften der örtlichen EVU's bestimmt werden.

Mono-Split-Systeme – Mini-Standtruhen

Innengerät

Außengerät

Verbindungskabel

Einphasig
Spannungsversorgung
230 V / 50 Hz

CN-RMT
CZ-RD514C
Kabelfernbedienung

Infrarot-Fernbedienung
(im Lieferumfang enthalten)

Optionale Kabelfernbedienung

UFE Mini-Standtruhen | R32

Innengerät	Spannungsversorgung	Empfohlene Absicherung	Netzkabel	Verbindungskabel	Außengerät
CS-Z25UFEAW	230 V (Außengerät)	16 A	3 x 2,5 mm ²	4 x 2,5 mm ²	CU-Z25UBEA
CS-Z35UFEAW	230 V (Außengerät)	16 A	3 x 2,5 mm ²	4 x 2,5 mm ²	CU-Z35UBEA
CS-Z50UFEAW	230 V (Außengerät)	16 A	3 x 2,5 mm ²	4 x 2,5 mm ²	CU-Z50UBEA

Angaben zu Elektro-Zuleitungen und Absicherungen sind Mindestempfehlungen und müssen in jedem Fall durch den Installateur vor Ort nach den VDE-Richtlinien (VDE 0100) und Vorschriften der örtlichen EVU's bestimmt werden.

Mono-Split-Systeme – Rastermaß-Kassetten (60x60)

Innengerät

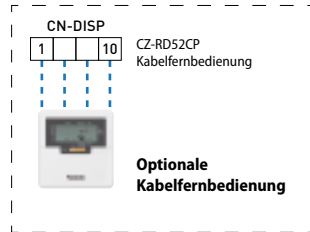

Verbindungskabel

Außengerät



Einphasig
Spannungsversorgung
230 V / 50 Hz

UB4 Rastermaß-Kassetten (60x60) | R32

Innengerät	Spannungsversorgung	Empfohlene Absicherung	Netzkabel	Verbindungskabel	Außengerät
CS-Z25UB4EAW	230 V (Außengerät)	16 A	3 x 2,5 mm ²	4 x 2,5 mm ²	CU-Z25UBEA
CS-Z35UB4EAW	230 V (Außengerät)	16 A	3 x 2,5 mm ²	4 x 2,5 mm ²	CU-Z35UBEA
CS-Z50UB4EAW	230 V (Außengerät)	16 A	3 x 2,5 mm ²	4 x 2,5 mm ²	CU-Z50UBEA
CS-Z60UB4EAW	230 V (Außengerät)	16 A	3 x 2,5 mm ²	4 x 2,5 mm ²	CU-Z60UBEA

Angaben zu Elektro-Zuleitungen und Absicherungen sind Mindestempfehlungen und müssen in jedem Fall durch den Installateur vor Ort nach den VDE-Richtlinien (VDE 0100) und Vorschriften der örtlichen EVU's bestimmt werden.

Mono-Split-Systeme – Kanalgeräte mit niedriger statischer Pressung

Innengerät

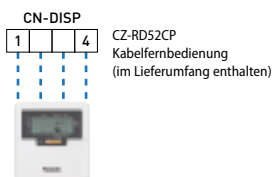

Verbindungskabel

Außengerät



Einphasig
Spannungsversorgung
230 V / 50 Hz



UD3 Kanalgeräte mit niedriger statischer Pressung | R32

Innengerät	Spannungsversorgung	Empfohlene Absicherung	Netzkabel	Verbindungskabel	Außengerät
CS-Z25UD3EAW	230 V (Außengerät)	16 A	3 x 2,5 mm ²	4 x 2,5 mm ²	CU-Z25UBEA
CS-Z35UD3EAW	230 V (Außengerät)	16 A	3 x 2,5 mm ²	4 x 2,5 mm ²	CU-Z35UBEA
CS-Z50UD3EAW	230 V (Außengerät)	16 A	3 x 2,5 mm ²	4 x 2,5 mm ²	CU-Z50UBEA
CS-Z60UD3EAW	230 V (Außengerät)	16 A	3 x 2,5 mm ²	4 x 2,5 mm ²	CU-Z60UBEA

Angaben zu Elektro-Zuleitungen und Absicherungen sind Mindestempfehlungen und müssen in jedem Fall durch den Installateur vor Ort nach den VDE-Richtlinien (VDE 0100) und Vorschriften der örtlichen EVU's bestimmt werden.

Multi-Split-Inverter-Systeme für 2 Räume

Innengeräte

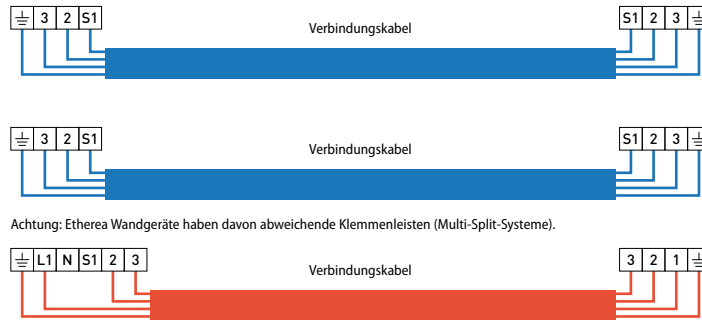

Achtung: Etheera Wandgeräte haben davon abweichende Klemmenleisten (Multi-Split-Systeme).

Außengerät



Einphasig
Spannungsversorgung
230 V / 50 Hz / 16 A

Z-Multi-Split-Inverter-Systeme | R32

Außengerät	Spannungsversorgung	Empfohlene Absicherung	Netzkabel	Verbindungskabel
CU-2Z35TBE	230 V	16 A	3 x 2,5 mm ²	4 x 2,5 mm ²
CU-2Z41TBE	230 V	16 A	3 x 2,5 mm ²	4 x 2,5 mm ²
CU-2Z50TBE	230 V	16 A	3 x 2,5 mm ²	4 x 2,5 mm ²

Angaben zu Elektro-Zuleitungen und Absicherungen sind Mindestempfehlungen und müssen in jedem Fall durch den Installateur vor Ort nach den VDE-Richtlinien (VDE 0100) und Vorschriften der örtlichen EVU's bestimmt werden.

Multi-Split-Inverter-Systeme für 3 Räume

Innengeräte



Achtung: Etheera Wandgeräte haben davon abweichende Klemmenleisten (Multi-Split-Systeme).

Außengerät

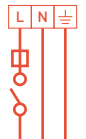

Einphasig
Spannungsversorgung
230 V / 50 Hz / 16 A

Z-Multi-Split-Inverter-Systeme | R32

Außengerät	Spannungsversorgung	Empfohlene Absicherung	Netzkabel	Verbindungskabel
CU-3Z52TBE	230 V	16 A	3 x 2,5 mm ²	4 x 2,5 mm ²
CU-3Z68TBE	230 V	16 A	3 x 2,5 mm ²	4 x 2,5 mm ²

Angaben zu Elektro-Zuleitungen und Absicherungen sind Mindestempfehlungen und müssen in jedem Fall durch den Installateur vor Ort nach den VDE-Richtlinien (VDE 0100) und Vorschriften der örtlichen EVU's bestimmt werden.

Multi-Split-Inverter-Systeme für 4 Räume

Innengeräte

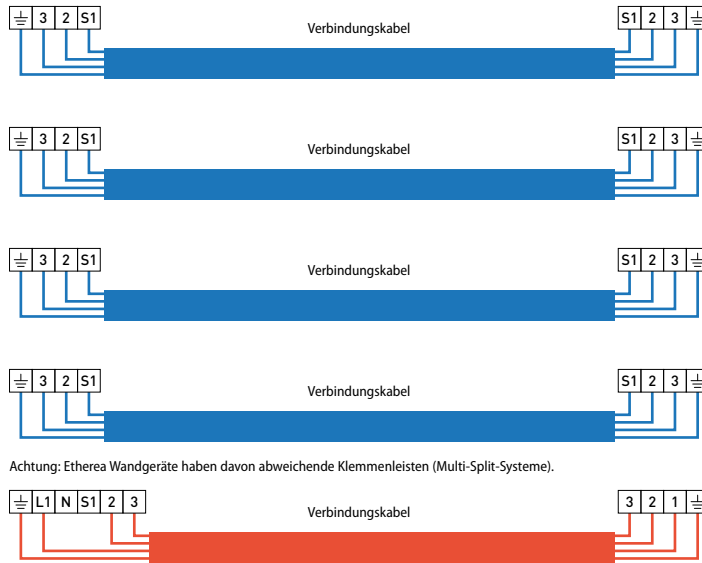

Achtung: Ethera Wandgeräte haben davon abweichende Klemmenleisten (Multi-Split-Systeme).

Außengerät



Einphasig
Spannungsversorgung
230 V / 50 Hz / 20 A

Z-Multi-Split-Inverter-Systeme | R32

Außengerät	Spannungsversorgung	Empfohlene Absicherung	Netzkabel	Verbindungskabel
CU-4Z68TBE	230 V	20 A	3 x 2,5 mm ²	4 x 2,5 mm ²
CU-4Z80TBE	230 V	20 A	3 x 4,0 mm ²	4 x 2,5 mm ²

Angaben zu Elektro-Zuleitungen und Absicherungen sind Mindestempfehlungen und müssen in jedem Fall durch den Installateur vor Ort nach den VDE-Richtlinien (VDE 0100) und Vorschriften der örtlichen EVU's bestimmt werden.

Multi-Split-Inverter-Systeme für 5 Räume

Innengeräte

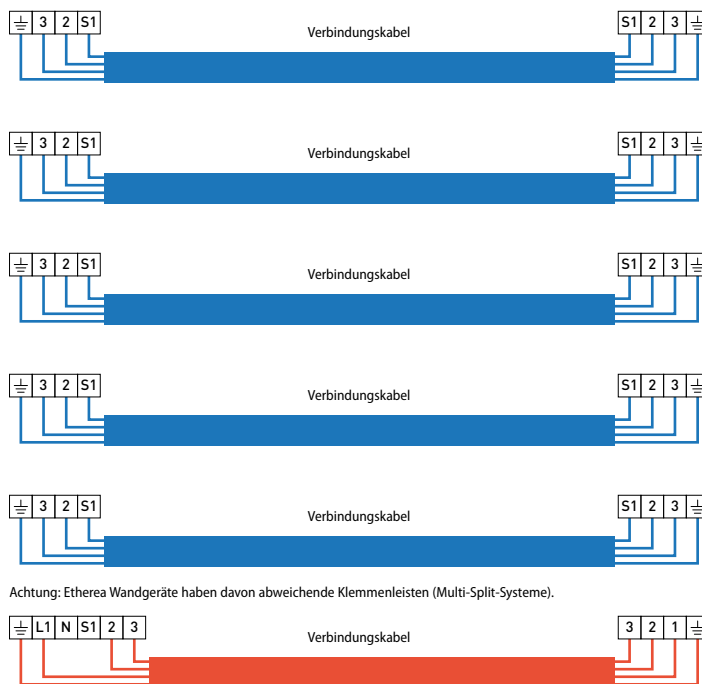

Achtung: Ethera Wandgeräte haben davon abweichende Klemmenleisten (Multi-Split-Systeme).

Außengerät



Einphasig
Spannungsversorgung
230 V / 50 Hz / 25 A

Z-Multi-Split-Inverter-Systeme | R32

Außengerät	Spannungsversorgung	Empfohlene Absicherung	Netzkabel	Verbindungskabel
CU-5Z90TBE	230 V	25 A	3 x 4,0 mm ²	4 x 2,5 mm ²

Angaben zu Elektro-Zuleitungen und Absicherungen sind Mindestempfehlungen und müssen in jedem Fall durch den Installateur vor Ort nach den VDE-Richtlinien (VDE 0100) und Vorschriften der örtlichen EVU's bestimmt werden.

Allgemeine Messbedingungen

Nennbedingungen

Die in dieser Dokumentation befindlichen Technischen Daten zu Nennkühl- bzw. Nennheizleistungen beziehen sich auf die folgenden Bedingungen. Anderslautende Bedingungen sind auf der jeweiligen Seite separat dargestellt.

Leistungsangaben			
Nennkühlleistung	Außenlufttemperatur	35 °C	Trockenkugeltemperatur
		24 °C	Feuchtkugeltemperatur
	Raumlufttemperatur	27 °C	Trockenkugeltemperatur
		19 °C	Feuchtkugeltemperatur
Nennheizleistung	Außenlufttemperatur	7 °C	Trockenkugeltemperatur
		6 °C	Feuchtkugeltemperatur
	Raumlufttemperatur	20 °C	Trockenkugeltemperatur

Ausführliche Informationen zur Ökodesign-Richtlinie (ErP) finden Sie auf den Websites www.aircon.panasonic.de bzw. www.ptc.panasonic.eu.



Alfred Kaut GmbH & Co.

Elektrizitätsgesellschaft · Gegründet 1892
Kälte-, Klima- und Wärmetechnik
Luftbe- und Entfeuchtung
www.kaut.de

Wuppertal · Berlin · Dresden · Frankfurt · Hamburg
Hannover · München · Nürnberg · Rostock · Stuttgart



Keine Gewähr für Vollständigkeit und Richtigkeit der gemachten Angaben.
Die Druckfarben der Geräte können von den tatsächlichen Gerätefarben abweichen.
Nachdruck, auch in Auszügen, verboten. NE_1.400K_7/2021

Ihr Fachbetrieb